

令和6年度

軌 跡



秋 田 市 中 学 校 体 育 連 盟

目 次

令和6年度 秋田市中学校体育連盟役員一覧	1
部活動担当者一覧	2
大会日程一覧	4
大会結果一覧	5
優勝記録一覧	6
栄賞受賞者一覧	12
令和5年度 功労賞・有功賞・指導者賞 受賞者一覧	14
春季大会記録	15
総合体育大会記録	46
秋季大会記録	85

令和6年度 秋田市中学校体育連盟役員組織一覧

〈会長〉	三浦 純也	(秋田西)			
〈副会長〉	菊地 俊博	(御野場)	佐々木正宜	(城 東)	
〈監 事〉	佐々木直樹	(城 南)	佐藤 進	(南高中等部)	
〈理事長〉	佐原 賢一	(秋田西)			
〈副理事長〉	小林 英紀	(秋田東)			
〈常任理事〉	永沼 崇	(市教委)	加沢 勉	(岩見三内)	木村 潤 (泉)
	佐藤 國寛	(城 南)	畠山 理	(秋田南)	河本 舜也 (御野場)
	加賀谷武英	(勝 平)	長澤 岳大	(土 崎)	山口 博樹 (飯 島)
〈理 事〉	福山 健太	(山 王)	長澤のぞみ	(秋田西)	保坂 徹 (外旭川)
	嗟峨 隆之	(秋田北)	佐々木智裕	(城 東)	宮川 宣之 (将軍野)
	舘岡 学	(桜)	齋藤 元	(御所野学院)	保坂 智 (河 辺)
	須田 清樹	(雄 和)	藤倉 修	(秋大附)	澤木 優弥 (南高中等部)
	会場 一幸	(聴覚支援)			
〈事務局長〉	上野 奨真	(秋田西)			
〈事務局員〉	長澤のぞみ	(秋田西)	後藤 大和	(秋田西)	七尾 真結

〈専門部〉

No.	種 目	部 会 長		委 員 長		副 委 員 長	
1	陸上競技(駅伝)	○佐々木直樹	(城 南)	木村 潤	(泉)	今野 哲	(秋田東)
		菅原 明	(岩見三内)			秋林 恭祐	(秋田西)
2	水 泳 競 技	赤川 清仁	(外旭川)	佐藤 國寛	(城 南)	小林 明子	(泉)
3	バスケットボール	○田口 武美	(土 崎)	小林 英紀	(秋田東)	石井 洵	(南高中等部)
		佐藤 進	(南高中等部)			国塚 清希	(城 南)
4	サ ッ カ ー	○伊藤 悟	(山 王)	河本 舜也	(御野場)	加賀谷 剛	(秋田南)
		佐々木正宜	(城 東)			菊地 宗一	(山 王)
5	軟 式 野 球	○小室 勉	(桜)	佐々木博文	(山 王)	上野 奨真	(秋田西)
		菊地 俊博	(御野場)			遠藤 大輔	(秋田南)
6	体 操 競 技	大山 裕	(泉)	小原京之介	(泉)	加沢 勉	(岩見三内)
7	新 体 操	石塚 智佳	(将軍野)	金子 万里	(泉)	遠藤 みさと	(泉)
8	バレーボール	鈴木 太	(秋田南)	嗟峨 隆之	(秋田北)	宮腰美穂子	(御所野学院)
						近藤 謙一	(城 南)
9	ソフトテニス	○菊地 篤	(雄 和)	武藤 貴史	(南高中等部)	畠山 理	(秋田南)
		石塚 昭仁	(飯 島)			伊藤 未樹	(秋田東)
10	卓 球	石井 学	(秋大附)	高橋 卓	(城 南)	金田 亨	(飯 島)
						小澤 浩之	(城 東)
11	ソフトボール	香澤 徹	(御所野学院)	三浦 美静	(勝 平)	佐藤 遥香	(秋田南)
12	柔 道	松田 清悦	(河 辺)	鈴木 雄大	(城 東)	小松 傑	(城 東)
						左近土ゆか	(御野場)
13	剣 道	畠山 宏良	(勝 平)	佐々木智裕	(城 東)	近藤 大地	(山 王)
14	ス キ ー	菊地 俊博	(御野場)	佐原 賢一	(秋田西)	池田 央	(秋大附)
15	ラ グ ビ ー	佐々木雄治	(秋田北)	有明 奨太	(将軍野)		
16	ス ケ ー ト	佐々木正宜	(城 東)	上野 奨真	(秋田西)	佐藤 大	(秋田北)

【オープン競技】

フェンシング担当 成田 隆志 (秋田市役所)
 ゴルフ担当 伊藤 昌市 (ゴルフ連盟)
 秋田市中学校体育連盟事務局
 秋田市立秋田西中学校内

専用電話 TEL 018-838-5178
 FAX 018-838-5179
 E-mail info@akita-chuta.com

令和6年度 秋田市中学校体育連盟 各校部活動担当者一覧 No. 1

*氏名等の間違いのないようご注意ください。

No.	学校名	監督 部長	陸上競技		軟式野球	ソフトボール	バスケットボール		バレーボール		卓球		サッカー	ソフトテニス	
			男子	女子	男女	女子	男子	女子	男子	女子	男子	女子	男女	男子	女子
1	秋田東	監督 部長	今野 哲	齊藤 照美	佐々木 隆行	坂谷 日向	安部 一則	小林 英紀	小濱 まゆみ	篠田 磨実子	菅原 岳	安藤 洋	長沼 真人	伊藤 未樹	
		監督 部長	堀 洋輔		樋渡 千恵子	樋渡 千恵子	奥山 裕子		辻村 さおり	大塚 舞		堀 洋輔	平賀 真奈美		
2	秋田南	監督 部長	石戸 伸一		遠藤 大輔		加賀谷 剛	赤松 義則	畠山 理	伊藤 祐之	品川 愛結	佐藤 遥香	牛木 悠登	泉田 知美・平野 陽菜	安田 宏幸
		監督 部長	須藤 直子		川村 貢		赤松 義則	加賀谷 剛	稲垣 静香		渡邊 由美子		川村 貢	東海林 敏	
3	山王	監督 部長	中嶋 健登	阿部 省子	佐々木 博文		福山 健太	斉藤 大輔	加賀谷 卓		板垣 広樹		菊地 宗一	加賀谷 怜希	川口 淳
		監督 部長	村山 公昭		山部 信彦		三浦 理世		藤澤 陽潤		藤澤 陽潤		山部 信彦	近藤 史子	
4	土崎	監督 部長	長谷川 充		石川 央季		小野 由貴	越前谷 健	菅原 清悦	嵯峨 康平	田口 初音	湯本 崇大朗	秋田 淳希	長澤 岳大	
		監督 部長	清水 由佳		榎 浩幸		阿部 佳菜子		本宮 恵子		荒木 敦美	榎 浩幸	田村 美子		
5	将軍野	監督 部長	丸山 奈月		野村 雄大		伊藤 大輔	宮川 宣之	宇佐美 士行		庄内 智矢	伊藤 困	工藤 稔		
		監督 部長	斎藤 嘉余子		真坂 朗		宮川 宣之	伊藤 大輔	鏡 孝志			真坂 朗	小松 浩樹		
6	秋田西	監督 部長	秋林 恭祐	佐藤 優華	葛西 武史	伊藤 準	長澤 のぞみ	伊藤 洋子	中川 裕太	高橋 直樹	渡邊 勇司	上野 奨真	鈴木 健吾	小西 江利子	
		監督 部長	佐藤 優華	秋林 恭祐	佐原 賢一	藤島 真砂子	伊藤 洋子	長澤 のぞみ	佐藤 陽子	工藤 久美子	工藤 久美子	栄田 直宏	小林 由香子	小林 由香子	
7	外旭川	監督 部長	佐藤 爽		太田 優大		中山 元	富樫 拓巳	伊藤 奈緒子			保坂 徹			
		監督 部長	和田 望幹		小玉 美紀		鈴木 直美	小松 ゆみ	高橋 章子			中山 正紀			
8	秋田北	監督 部長	岸 通		大坂 航平				嵯峨 隆之	土田 悠人		樽山 信次		三浦 友香	
		監督 部長	小野 由樹		菅原 寿彦				三浦 陽子	小野 由樹		菅原 寿彦		小野 由樹	
9	城南	監督 部長	土崎 和光		船木 正志	川村 隆仁	国塚 清希	藤原 偉央	工藤 敬子	近藤 謙一	小番 太樹	高橋 卓	保達 諒平	清水 里沙	
		監督 部長	木内 明子		七尾 佑二郎	清水 弥生	近藤 澄麗		佐川 満		菅野 円花		清水 弥生	佐藤 文彦	
10	城東	監督 部長	木元 優駿	後藤 吉紀	千葉 洋輔	小松 傑	大山 亮	児玉 海渡	勝又 樹里	鏡 啓介	小澤 浩之	三浦 光涙	工藤 治幸	保坂 美紀子	
		監督 部長	岩野 勇宣		阿部 靖史	佐藤 清	和田 正巳		三浦 修	橋本 和彦		保泉 裕也	鈴木 明子		
11	泉	監督 部長	北島 義大	津嶋 佳苗	堀井 和洋	伊藤 翔太	高山 順	齊藤 徳子	吉岡 大飛	平野 正道	高橋 彩花	今野 弘平			
		監督 部長	木村 潤	木村 潤	伊藤 翔太	堀井 和洋	小納 英之	小納 英之	見上 恭子	高橋 彩花	平野 正道	和田 洋一郎			
12	御野場	監督 部長	小坂 祥通		原田 将平	佐藤 英樹	小澤 拓樹	佐藤 大市	鈴木 貴美	阿部 利征	佐藤 夢斗	金 真紀	河本 舜也		金丸 岳
		監督 部長	石郷岡 有里		朝倉 勝	安田 美喜	中村 知明		伊藤 瑠美		遠藤 勉		伊東 遥夏		平塚 斐子
13	勝平	監督 部長			佐藤 和徳	三浦 美静	長岐 賢文	小野 佑香	佐藤 野乃華	加賀谷 郁		佐藤 孝俊		菅原 哲	
14	飯島	監督 部長	長沼 祥子		泉田 抗		谷村 智瑠	佐々木 孝		渡部 礼子	野中 大輝	平塚 勝一	高橋 良太	木村 昇一	
		監督 部長	石井 菜々恵		保坂 暁人		金丸 千鶴			戸田 芳仁		飯嶋 路子	金田 亨		
15	桜	監督 部長	小野 功	高橋 響	関口 洋平		相原 健人	佐貫 大知	貝瀬 なつ生	熊谷 優紀	長谷川 照子	佐々木 颯太	大久保 浩昌	徳原 佳史	
		監督 部長	鈴木 佳弘		佐々木 健司		小松 智子		柴田 千賀子	土橋 光輝		横山 宗子	伊藤 真由		
16	御所野学院	監督 部長	関 衛生	齋藤 元	高久 剛慶		斉藤 洋貴	永田 譲				坪野 谷和樹	渡邊 泰介	鈴木 史織	
		監督 部長	齋藤 元	関 衛生	今村 咲希		(大信田 一正)	畠山 かりん				田口 凌	竹村 公子	成田 朗子	
17	河辺	監督 部長						佐々木 瑛梨	鈴木 香			阿部 文勇	長澤 和佳		
		監督 部長						伊藤 亜貴子	伊藤 亜貴子			保坂 智	藤原 光一		
18	岩見三内	監督 部長			加沢 勉										
		監督 部長			布施 智顕										
19	雄和	監督 部長			井上 雄真				須田 清樹				伊藤 成次	神馬 健次	
		監督 部長			佐藤 理子				渡邊 郁				石井 美智	石井 美智	
20	秋大附	監督 部長	澤田 石嵩也	和泉 幸悦	高桑 和哉		東海林 祐輔	藤倉 修		(阿部 一雄)			小松 大輔	小松 大樹	
		監督 部長	和泉 幸悦	澤田 石嵩也	福田 裕大		藤倉 修	東海林 祐輔					小松 大樹	小松 大輔	
21	聴覚支援	監督 部長	会場 一幸							山谷 裕太					
22	南高中等部	監督 部長	櫻田 文人				石井 洵	澤木 優弥				菅原 芳行		武藤 貴史	
		監督 部長	工藤 道人									畠山 侑奈		佐々木 智	

令和6年度 秋田市中学校体育連盟 各校部活動担当者一覧 No. 2

No.	学校名	監督部長	水泳競技		体操競技		新体操	柔道		剣道		相撲	ラグビー	スキー	スケート	バドミントン
			男子	女子	男子	女子	女子	男子	女子	男子	女子	男子	男子	男女	男女	男女
1	秋田東	監督部長		栗谷郁子			辻村さおり									
2	秋田南	監督部長	土肥孝生(教頭)						井川裕							
3	山王	監督部長	飯塚弥恵				小縄久美子	近藤大地		齊藤明子						藤澤陽潤
4	土崎	監督部長	榎田純子					高橋弥生		高橋弥生						
5	将軍野	監督部長	天野由希子				佐藤啓子	真坂朗					有明奨太 藤澤加奈子			
6	秋田西	監督部長	小寺未希子		千葉明美					後藤大和 藤島真砂子						工藤久美子
7	外旭川	監督部長	宮腰武久													
8	秋田北	監督部長		三浦陽子				佐々木拓実		縄田屋晃大 三浦陽子			佐藤大 菅原寿彦			菅原寿彦
9	城南	監督部長	佐藤國寛				近藤澄麗(引率)	筒井裕一		田村敬悦						菅野円花(引率)
10	城東	監督部長	保泉裕也				鈴木明子	鈴木雄大		佐々木智裕						上野麻美
11	泉	監督部長	小林明子				金子万里	長谷川朋欣		長谷川朋欣						
12	御野場	監督部長	林哲		遠藤みさと 小原京之介		大野泉	荒川彩夏		山際未来						安田美喜
13	勝平	監督部長	安田美喜				高橋玉美 古屋宏子	左近士ゆか 八木弓子		東海林斉 八木弓子						東海林寿人
14	飯島	監督部長	橋本博美					菊地 歆		加賀谷 武英						加藤章子
15	桜	監督部長						國安裕 中村哲		山口博樹 中村哲						石田淳也 武藤浩一
16	御所野学院	監督部長	館岡学				加賀谷弘子	田口慧		田口慧						石田淳也 武藤浩一
17	河辺	監督部長	宮腰美穂子				嵯峨春美 宮腰美穂子			中田 智子						五十嵐美穂子
18	岩見三内	監督部長	(大宮真由美)													
19	雄和	監督部長	加藤 侑子													
20	秋大附	監督部長					柳岡一浩									
21	聴覚支援	監督部長	(伊藤 郁子)	(伊藤 郁子)			(佐々木朋子)			池田 央 山崎 洋	池田 央 山崎 洋			(澤田石 嵩也)	(高桑 和哉)	
22	南高等部	監督部長						土井 世紀 齋藤 潤子		金森 康巨 吉澤 孝幸						

令和6年度 秋田市中学校体育連盟主催大会 日程一覧

2024/4/5 現在

No	種目	春季大会		総合体育大会(会期:6/15~17)		秋季大会	
		期日	会場	期日	会場	期日	会場
	総合開会式	開催せず		開催中止		開催せず	
1	陸上競技	秋田市中学校春季陸上競技大会 4/20(土)・21(日) ソユースタジアム		第73回秋田市中学校総合体育大会 陸上競技大会 6/15(土)~17(月) ソユースタジアム		第60回秋田市中学校秋季陸上競技大会 10/5(土)・6(日) ソユースタジアム	
2	水泳	開催せず		第73回秋田市中学校総合体育大会 水泳競技大会 6/16(日) 秋田県立総合プール(50m)		第60回秋田市中学校学年別水泳競技大会 8/25(日) 秋田県立総合プール(25m)	
3	バスケットボール	第73回秋田市中学校春季バスケットボール大会 4/20(土)・21(日) 4/27(土) CNAアリーナ★あきた		第73回秋田市中学校総合体育大会 バスケットボール大会 6/15(土)~17(月) CNAアリーナ★あきた		第62回秋田市中学校秋季バスケットボール大会 9/28(土) 10/5(土)~6(日) 茨島体育館 県営トレーニングセンター	
4	サッカー	秋田市中学校春季 サッカー大会 4/20(土)・21(日) 4/27(土) スペースプロジェクトドリームフィールド 勝平市民グラウンド 健康広場		第73回秋田市中学校総合体育大会 サッカー大会 6/15(土)~17(月) 秋田スポーツPLUS・ASPスタジアム スペースプロジェクトドリームフィールド 健康広場		第52回秋田市中学校秋季 サッカー大会 9/14(土)~16(月) スペースプロジェクトドリームフィールド 健康広場	
5	軟式野球	秋田市中学校春季 軟式野球大会 4/20(土)・21(日)・27(土)・28(日) さきがけ八橋球場・花の森球場 ※28日は八橋のみ 予備日4/29(月)戸島球場・和田球場、5/3(金)戸島球場		第73回秋田市中学校総合体育大会 軟式野球大会 6/15(土)~17(月) 予備日6/18(火)~20(木) さきがけ八橋球場・県営野球場		秋田市中学校秋季 軟式野球大会 9/21(土)・22(日)・28(土)・29(日) 予備日9/23(月)和田球場・県営球場 県営野球場・和田球場 ※29日は和田球場のみ 和田球場	
6	体操競技	第55回秋田市中学校春季 体操競技大会 5/11(土)・12(日) 秋田工業高校体育館 ※高校中央支部体操競技大会と合同開催		第73回秋田市中学校総合体育大会 体操競技大会 6/15(土)・16(日) 秋田市立泉中学校体育館		開催せず	
7	新体操	第55回秋田市中学校春季 新体操大会 4/21(日) CNAアリーナ★あきた(サブ)		第73回秋田市中学校総合体育大会 新体操大会 6/16(日) CNAアリーナ★あきた(サブ)		第45回秋田市中学校秋季 新体操大会 9/22(日) CNAアリーナ★あきた(サブ)	
8	バレーボール	秋田市中学校春季バレーボール大会 4/20(土)・21(日) 秋田市立雄和体育館		第73回秋田市中学校総合体育大会 バレーボール大会 6/15(土)・16(日) 6/17(月) 秋田市立河辺体育館・秋田市立雄和体育館 秋田市立雄和体育館		秋田市中学校秋季 バレーボール大会 10/12(土)・13(日) 秋田市立雄和体育館	
9	ソフトテニス	第61回秋田市中学校 春季ソフトテニス大会 4/20(土)・21(日) 県立中央公園テニスコート		第73回秋田市中学校総合体育大会 ソフトテニス大会 6/15(土)・16(日) 予備日6/17(月) 県立中央公園テニスコート		第61回秋田市中学校秋季 ソフトテニス大会 9/14(土)・15(日) 県立中央公園テニスコート	
10	卓球	秋田市中学校春季卓球大会 5/3(金)・4(土) 秋田県立体育館		第73回秋田市中学校総合体育大会 卓球大会 6/15(土)・16(日) 秋田県立体育館		秋田市中学校秋季卓球大会 9/21(土)・22(日) CNAアリーナ★あきた	
11	ソフトボール	秋田市中学校春季ソフトボール大会 4/20(土)・21(日) 予備日4/27(土)・28(日) 向浜野球場 勝平市民グラウンド		第73回秋田市中学校総合体育大会 ソフトボール大会 6/15(土)・16(日) 予備日6/17(月)~18(火) 向浜野球場 八橋多目的グラウンド		秋田市中学校秋季ソフトボール大会 9/14(土)・15(日) 予備日9/16(月) 勝平市民グラウンド	
12	柔道	第45回秋田市中学校春季 柔道大会 4/20(土)・21(日) 秋田県立武道館 柔道場		第73回秋田市中学校総合体育大会 柔道大会 6/15(土)・16(日) 秋田県立武道館 柔道場		第45回秋田市中学校秋季 柔道大会 9/28(土)・29(日) 秋田県立武道館 柔道場	
13	剣道	第64回秋田市中学校春季 剣道大会 4/20(土)・21(日) 秋田県立武道館 大道場		第73回秋田市中学校総合体育大会 剣道大会 6/15(土)・16(日) 秋田県立武道館 大道場		第61回秋田市中学校秋季 剣道大会 9/28(土)・29(日) 秋田県立武道館 大道場	
14	ラグビー	秋田市中学校春季 ラグビーフットボール大会 4/21(日) 秋田県立秋田工業高等学校ラグビー場		第73回秋田市中学校総合体育大会 ラグビーフットボール大会 6/17(月) スペースプロジェクトドリームフィールド		開催せず	
15	駅伝	開催せず		第73回秋田市中学校総合体育大会 駅伝競走大会 8/31(土) 秋田県立中央公園県営陸上競技場		第22回秋田市中学校駅伝競走大会 10/19(土) 秋田県立中央公園県営陸上競技場	
16	フェンシング (オープン種目)	開催せず		第73回秋田市中学校総合体育大会 フェンシング大会 6/15(土) 秋田県スポーツ科学センター3F		開催せず	
17	ゴルフ (オープン種目)	開催せず		第73回秋田市中学校総合体育大会 ゴルフ大会 6/17(月) 南秋田カントリークラブ		開催せず	

令和6年度秋田市中学校体育連盟主催大会 結果一覧

		春季大会						総合体育大会						秋季大会												
		男子			女子			男子			女子			男子			女子									
		優勝	準優勝	3位	優勝	準優勝	3位	優勝	準優勝	3位	優勝	準優勝	3位	優勝	準優勝	3位	優勝	準優勝	3位							
1	陸上競技	秋大附属	秋田西	秋田南	御所野学院	秋田東	秋田西	秋大附属	秋田西	秋田南	御所野学院	南高等部	秋田東	秋田東	城東	御所野学院	御所野学院	秋田東	南高等部							
	男女総合	秋大附属	秋田西	御所野学院				御所野学院	秋大附属	秋田西				秋田東	御所野学院	南高等部										
2	水泳競技							桜	南高等部	城東		城東	泉	山王												
3	バスケットボール	秋田南	山王	外旭川	泉	桜	秋田南	泉	土崎	山王	城東	外旭川	秋田南	泉	秋大附属	秋田南	土崎	御野場	泉	城南	山王	土崎	山王	城南	秋田北	
4	サッカー	桜	秋田東	外旭川	御所野学院 南高等部			桜	城東	泉	御野場			飯島	秋田東	山王	城南									
5	軟式野球	1区	泉	飯島	秋田西	山王		桜	泉	御所野学院	城東			桜	城東	秋大附属	山王									
		2区												飯島	秋大附属	秋田東	城南									
		3区												秋田西	山王	外旭川	秋田南									
		4区																								
6	体操競技					泉							泉													
7	新体操					泉	御所野学院	御野場					泉	御所野学院	御野場					御所野学院	御野場	泉				
8	バレーボール	BB秋田	秋田南	城南	御野場	プレイザーズ キ	城東	城南	桜	秋田南	BB秋田	御野場	城南	プレイザーズ キ	城東	桜	城南	秋田南	御野場	城南		桜	土崎	秋田西	秋田南	
9	ソフトテニス	御所野学院	城東	桜	飯島	土崎	秋田東	城南	南高等部	桜	飯島	A.STAR.S	城東	土崎	桜	城東	秋田東	御所野学院	土崎	城南	城東	秋田南	桜	土崎	御野場	秋大附属
10	卓球	城南	秋田東	山王	桜	桜	秋田南	秋田西	城南	城南	山王	城東	秋田東	秋田西	城南	飯島	桜	城南	桜	山王	秋田東	城南	秋田西	桜	秋田南	
11	ソフトボール					御野場	城南	城東	秋田東					御野場	城南	秋田西	泉 勝平					城南	泉・城東・勝 平	秋田西	御野場	
12	柔道	御野場	勝平	城南	山王	勝平	飯島	土崎	御野場	御野場	土崎	勝平	城南	勝平	飯島	御野場	土崎	土崎	泉	御野場	山王	飯島	勝平	城東		
13	剣道	御野場	土崎	秋田北	秋田西	土崎	秋田北	勝平	秋田西	御野場	土崎	山王	秋田北	勝平	土崎	秋大附属	御野場	秋田北	土崎	秋大附属	山王	秋大附属	土崎	勝平	秋田西	
14	相撲																									
15	ラグビー	将軍野	秋田北							将軍野	秋田北															
16	駅伝							秋大附属	秋田西	秋田東			御所野学院	城南	桜			土崎	飯島	秋田東		外旭川	桜	御所野学院		

※大会連覇中の所は大会連覇中！！

秋田市中学校総合体育大会優勝記録一覧

種目	回	1	2	3	4	5	6	7	8	9	10	11	12	13
	年度	S27	S28	S29	S30	S31	S32	S33	S34	S35	S36	S37	S38	S39
陸上競技	総合													
	男									秋田東	秋田東			
	女									秋田東	秋田東	秋田東		
水泳競技	男	土崎	土崎											
	女		土崎		土崎									
バスケットボール	男			秋田東					秋田東	秋田東				
	女			秋田東	秋田東	秋田東	秋田東	秋田東	秋田東			秋田東		
サッカー			秋田東	秋田東	秋田東	秋田東	秋田東		秋田東	秋田東	秋田東	秋田東	秋田東	
軟式野球	1区	土崎	山王	日新	土崎	日新	日新	日新	秋田南	下浜	秋田南	秋田南	日新	秋田西
	2区					秋田東	秋大附	高清水	秋田東	秋大附	土崎	金足西	金足西	北飯島
	3区													
	4区													
体操競技	男													
	女													
新体操	男							山王	山王	山王	山王	山王	山王	山王
	女										秋大附	秋田東	秋大附	秋大附
バレーボール	男	成和	土崎	秋田南	山王	秋田南	秋田南	山王	秋田東	秋田東	秋田東	秋田東	秋田南	秋田東
	女	成和	土崎	山王	山王	下浜	山王	山王	山王	下北手	下浜	秋田北	秋田南	秋田北
ソフトテニス	男										秋田南	日新	日新	秋田西
	女						秋田東				秋田南			土崎
卓球	男								秋田南	秋田南	秋田南	秋田南	秋田南	秋田南
	女								秋田南	秋田南	秋田南	秋田南	秋田南	秋田南
ソフトボール									四ツ小屋					
柔道	男		山王	秋田東・山王	土崎	土崎	土崎	土崎	土崎・山王	土崎	土崎	土崎	秋田南	土崎
	女													
剣道	男										下浜	下浜	秋田南	秋田南
	女													
相撲														
スキー	男								秋田東	秋田東	秋田東	秋田東	秋田東	秋田東
	女								秋田東	秋田東	秋田東	秋田東	秋田東	秋田東
ラグビー														
駅伝	男										飯島			
	女													
バドミントン	男													

秋田市中学校総合体育大会優勝記録一覧

種目	回	14	15	16	17	18	19	20	21	22	23	24	25	26	
	年度	S40	S41	S42	S43	S44	S45	S46	S47	S48	S49	S50	S51	S52	
陸上競技	総合														
	男		秋田西	秋田西							秋田東	山王	土崎	秋田東	土崎
	女							土崎	土崎	土崎	土崎	秋田東	秋田東	秋田東	秋田東
水泳競技	男		秋田南	秋田南	秋田南		秋田東		秋田南	秋田南	秋田東	秋田東	山王	山王	
	女	土崎	土崎	土崎	土崎	土崎	土崎	土崎	土崎	土崎	土崎	土崎	土崎	土崎	
バスケットボール	男				秋田東					高清水	秋大附	秋田西	秋田東	外旭川	土崎
	女									土崎	秋田東	山王	土崎	秋田東	秋田東
サッカー							山王	山王	山王	秋田東	秋田東・秋田北	秋田西	秋田東・山王	山王	
軟式野球	1区	秋田南	秋田南	秋田西	秋田南	秋田西	秋田西	秋田西	秋田西	山王	秋田南	秋田南	秋田西	城南	
	2区	土崎	土崎	秋田東	土崎	秋田東	高清水	土崎	高清水	秋田東	秋田東	土崎	秋田北	秋田北	
	3区														
	4区														
体操競技	男									秋田南	秋田南	秋田南	秋田南	秋田南	秋田南
	女	土崎	下浜	下浜	秋田北	下浜	秋田北	下浜	山王		秋田東	秋大附	下浜	下浜	
新体操	男						山王	山王		山王	城南			城南	
	女	秋大附	秋大附	秋大附	秋大附	秋大附	秋大附	城南	城南	城南	城南	城南	秋田南	秋田南	秋田南
バレーボール	男	秋田東	秋田南	秋田北	秋田北	土崎	土崎	山王	秋田北	秋田北	山王	秋田南	山王	土崎	
	女	豊岩	秋田北	城南	秋田北	秋田北	山王	秋田北	土崎	山王	太平	土崎	土崎	太平	
ソフトテニス	男	秋田西	土崎	秋田西	秋田南	秋田南	秋田南	秋田南	秋田西	秋田南	秋田南	土崎	土崎	秋田南	
	女	秋田西	秋田西	秋田西	秋田南	秋田南	秋田南	山王	秋田西	秋田西					
卓球	男	豊岩	秋田南	秋田西	秋田西	山王	山王	秋田南	秋田南	城南	城南	土崎	外旭川	土崎	
	女	秋田南	秋田南	秋田南	秋田北	秋田北	秋田北	秋田南	土崎	土崎	土崎	土崎	土崎	土崎	
ソフトボール		秋田東			秋田南		秋田東	城南	城南		秋田東	秋田東	城南	秋大附	
柔道	男	山王	山王	秋田西	秋田西	秋田南	秋田南	山王	城南	秋田南	秋田南	土崎	山王	土崎	
	女														
剣道	男	秋田南	秋田南	山王	秋大附	山王	秋大附	秋大附	土崎	秋大附	土崎	土崎	土崎	高清水	
	女								秋田東	秋田東	秋田南	土崎	高清水	高清水	
相撲							城南	城南	秋田西	城南	城南	城南	城南	秋田西	
スキー	男	秋田東		藤倉	藤倉	藤倉	藤倉	藤倉	藤倉	藤倉	藤倉	城南	秋田東	秋田東	秋田東
	女	秋田東		藤倉	藤倉	藤倉	藤倉	藤倉	藤倉	藤倉	藤倉	城南	秋田東	秋田東	秋田東
ラグビー															
駅伝	男	秋田西	秋田西					秋田西	秋田西	秋田西	秋田東	山王	土崎	秋田東	山王
	女														
バドミントン	男											土崎	土崎	秋田東	

秋田市中学校総合体育大会優勝記録一覧

種目	回	27	28	29	30	31	32	33	34	35	36	37	38	39
	年度	S53	S54	S55	S56	S57	S58	S59	S60	S61	S62	S63	H1	H2
陸上競技	総合													
	男	秋田東	秋田南	秋田南	土崎	城東	城東	土崎	秋田東	秋田東	城東	秋田南	秋田東	城東
	女	山王	高清水	山王	山王	秋田西	泉	泉	泉	城東	城南	城東	秋田東	秋田東
水泳競技	男	山王	山王	高清水	土崎	山王	山王	山王	山王	山王	山王	山王	山王	外旭川
	女	土崎	土崎	土崎	土崎	土崎	土崎	秋田西	山王	秋田西	泉	泉	土崎	土崎
バスケットボール	男	外旭川	秋田東	秋田南	外旭川	秋田南	秋大附	泉	泉	秋田南	城南	城東	城東	城南
	女	秋田東	秋田南	秋田東	秋田東	秋田東	秋田東	秋田東	秋田東	秋田東	秋田東	将軍野	城東	秋田西
サッカー		山王	秋田東	秋田東	秋田東	秋田東	秋田東	山王	秋田南	山王	秋田北	山王	泉	秋田南 泉
軟式野球	1区	秋田西	城東	城東	城東	城東	秋田南	城東	城東	秋田東	秋田東	秋田東	外旭川	下北手
	2区	秋田北	土崎	秋田北	土崎	秋田東	土崎	土崎	土崎	秋田南	秋田南	城南	豊岩	勝平
	3区									秋田北	土崎	秋田北	土崎	秋田北
	4区													
体操競技	男	秋田南	秋田南	秋田南	秋田南	秋田南	秋田南	秋田南	秋田南	秋田東	山王	城南	山王	山王
	女	山王	山王	山王	泉	泉	泉	泉	泉	泉	泉	山王	山王	山王
新体操	男	城南	秋田南					秋田東	秋田東	秋田東	秋田東	秋田東	秋田東	秋田南
	女	秋田南	城南	秋田南	秋田南	城東秋田南	城東	城東	城南	城南	泉	泉	泉	秋田西
バレーボール	男	城南	城南	山王	城南	城南	城南	土崎	御野場	秋田南	城南	秋田南	将軍野	城南
	女	土崎	太平	土崎	城東	城東	城東	城東	城南	城南	城南	城南	城南	城南
ソフトテニス	男	山王	山王	秋田北	秋田北	秋田西	秋田北	秋大附	秋田南	城東	秋大附	秋田東	土崎	城東
	女	秋田北	山王	秋田北	秋田北	秋田北	秋田西	秋田北	城南	御野場	城東	城南	城南	城東
卓球	男	外旭川	外旭川	外旭川	外旭川	外旭川	外旭川	秋田東	秋田西	泉	城南	山王	山王	泉
	女	外旭川	聖霊	聖霊	土崎	秋田南	外旭川	外旭川	聖霊	泉	泉	聖霊	聖霊	聖霊
ソフトボール		秋田西	秋田西	山王	秋田西	秋大附	城南	秋大附	泉	城東	御野場	山王	御野場	御野場
柔道	男	土崎	土崎	土崎	土崎	土崎	土崎	土崎	城東	土崎	秋田北	秋田東	城南	土崎
	女													
剣道	男	山王	秋田北	土崎	秋大附	秋大附	土崎	土崎	城南	土崎	秋田北	土崎	泉	秋田北
	女	高清水	山王	高清水	土崎	秋田北	将軍野	将軍野	土崎	将軍野	山王	将軍野	秋田北	将軍野
相撲		高清水	秋田北	高清水	高清水	秋田南	秋田西	秋田西	秋田西	秋田東	土崎	土崎	土崎	土崎
スキー	男		高清水	高清水	高清水	秋田東	将軍野	太平	太平	太平	太平		秋田東	
	女		高清水	土崎	高清水	将軍野	将軍野	将軍野	太平	秋田東	秋田東		秋田東	
ラグビー														
駅伝	男	秋田東	秋田南	土崎	土崎	城南	土崎	土崎	秋田東	秋田東	土崎	秋田東	秋田東	秋田東
	女							秋田西	秋田西	秋田北	秋田北	城東	秋田東	秋田東
バドミントン	男	秋田西	秋田北											

秋田市中学校総合体育大会優勝記録一覧

種目	回	40	41	42	43	44	45	46	47	48	49	50	51	52
	年度	H3	H4	H5	H6	H7	H8	H9	H10	H11	H12	H13	H14	H15
陸上競技	総合				飯島	城東	城東	城東	御野場	御野場	城東	桜	秋田西	城南
	男	城東	城東	城東	秋田東	城東	飯島	飯島	御野場	飯島	飯島	飯島	御野場	城南
	女	秋田東	山王	飯島	飯島	城東	城南	城東	御野場	桜	御野場	桜	秋田西	秋田西
水泳競技	男	外旭川	外旭川	泉	秋大附	泉	外旭川	外旭川	外旭川	外旭川	秋大附	秋大附	秋大附	秋大附
	女	山王	秋田南	山王	外旭川	外旭川	城南	城南	将軍野	外旭川	外旭川	秋田南	桜	秋大附
バスケットボール	男	城東	秋大附	山王	外旭川	城東	外旭川	泉	外旭川	秋田東	泉	勝平	泉	将軍野
	女	秋田西	秋田西	城南	秋田北	秋田北	城南	秋田東	城東	泉	秋田北	秋田北	土崎	秋田南
サッカー		泉	飯島	秋田南	秋田東	秋田東	城東	御野場	泉	泉	御野場	勝平	御野場	秋田南
軟式野球	1区	秋田南	秋田東	秋田南	秋田南	城東	秋田東	秋田南	城東	秋田東	秋田東	秋田東	秋大附	秋大附
	2区	御野場	勝平	城南	御野場	勝平	秋田西	秋田西	御野場	御野場	御野場	御野場	御野場	御野場
	3区	泉	泉	飯島	将軍野	将軍野	外旭川	上新城	飯島	泉	泉	上新城	飯島	土崎
	4区													
体操競技	男	城南	秋田東	城東	城東	城東	秋田東	秋田東	秋田南	秋田南	勝平	城東	秋田東	秋田東
	女	泉	山王	山王	山王	山王	泉	土崎	泉	泉	聖霊	秋田東	秋田東	聖霊
新体操	男	秋田南	秋田南	秋田南										
	女	城南	城東	泉	泉	泉	泉	城東	秋田南	秋田南	秋田南	秋田南	秋田南	泉
バレーボール	男	山王	土崎	城南	城南	御野場	土崎	土崎	外旭川	御野場	城南	城南	城南	城南
	女	城南	城南	城南	泉	泉	勝平	勝平	勝平	勝平	秋田東	城南	城東	飯島
ソフトテニス	男	秋大附	飯島	秋大附	秋大附	土崎	秋大附	秋大附	城東	秋大附	桜	秋田西	秋田南	将軍野
	女	城南	秋田東	聖霊	秋田西	土崎	土崎	土崎	秋田西	土崎	桜	土崎	桜	桜
卓球	男	城南	秋田西	秋田南	秋田南	秋田東	秋田西	秋田西	御野場	御野場	秋田西	御野場	桜	秋田西
	女	聖霊	聖霊	聖霊	聖霊	聖霊	聖霊	聖霊	聖霊	聖霊	聖霊	聖霊	桜	桜
ソフトボール		泉	泉	泉	泉	御野場	泉	城南	泉	御野場	山王	泉	山王	城東
柔道	男	土崎	土崎	秋田東	秋田東	土崎	秋田東	土崎	飯島	飯島	飯島	城南	飯島	御野場
	女		飯島	飯島	飯島	飯島	飯島	飯島	飯島	飯島	勝平	飯島	飯島	飯島
剣道	男	将軍野	将軍野	城南	将軍野	土崎	秋大附	秋大附	城東	城東	御野場	飯島	土崎	城東
	女	城南	城南	飯島	飯島	将軍野	城南	土崎	土崎	城南	土崎	飯島	土崎	土崎
相撲		土崎	土崎	土崎	将軍野	土崎	将軍野	飯島	飯島	飯島	飯島	飯島	飯島	山王
スキー	男													
	女													
ラグビー					秋田北	将軍野	将軍野	将軍野	将軍野	将軍野	将軍野	秋田北	将軍野	秋田北
駅伝	男	城東	城東	秋田東	秋田東	飯島	飯島	飯島	御野場	御野場	泉	城南	城南	城南
	女	山王	山王	秋田西	飯島	御野場	秋大附	飯島	御野場	御野場	御野場	将軍野	将軍野	御野場
バドミントン	男													

秋田市中学校総合体育大会優勝記録一覧

種目	回	53	54	55	56	57	58	59	60	61	62	63	64	65
	年度	H16	H17	H18	H19	H20	H21	H22	H23	H24	H25	H26	H27	H28
陸上競技	総合	秋田西	泉	秋大附	秋大附	秋大附	秋大附	秋大附	秋大附	御野場	飯島	秋大附	桜	秋大附
	男	泉	泉	秋大附	秋大附	秋大附	秋大附	秋大附	秋大附	御野場	飯島	泉	秋大附	泉
	女	秋田西	泉	秋田南	桜	秋大附	秋田南	秋田南	桜	御野場	秋田西	秋田南	桜	城南
水泳競技	男	山王	泉	山王	城南	城南	城南	城南	秋大附	秋大附	泉	城東	泉	泉
	女	秋大附	秋大附	秋大附	秋大附	山王	山王	山王	山王	山王	桜	山王	秋田東	秋田東
バスケットボール	男	秋田西	秋田南	下北手	城南	泉	飯島	泉	飯島	山王	山王	山王	飯島	秋田東
	女	山王	山王	山王	雄和	将軍野	勝平	飯島	城南	秋田北	秋田東	桜	雄和	秋田北
サッカー		飯島	秋田南	秋田南	土崎	泉	飯島	秋田東	土崎	城南	飯島	土崎	飯島	土崎
軟式野球	1区	秋田東	秋田東	秋大附	桜	桜	下北手	雄和	秋田西	将軍野	雄和	秋大附	土崎	秋田南
	2区	勝平	御野場	河辺	御野場	御野場	雄和	秋田北	泉	秋田東	御野場	桜	泉	桜
	3区	土崎	秋田西	秋田西	秋田西	山王	山王	勝平	御野場	雄和	桜	秋田北	秋田東	将軍野
	4区		外旭川	外旭川	秋田北	土崎	土崎	飯島	山王	秋田北	秋大附	城東	桜	秋田北
体操競技	男	秋田東	秋田東	秋田東	秋田東	秋田東	秋田東	秋田東						
	女	聖霊	聖霊	聖霊	秋田東	泉	泉	泉	御野場	御野場	泉	泉	泉	泉
新体操	男													
	女	泉	泉	泉	御所野学院	御所野学院	泉	御所野学院	御所野学院	泉	泉	御所野	御所野	泉
バレーボール	男	城南	城南	城南	秋田南	秋田南	飯島	秋田南	飯島	飯島	秋田南	秋田南	秋田南	秋田南
	女	聖霊	聖霊	飯島	聖霊	聖霊	城南	将軍野	秋田北	城南	秋田南	秋田南	城南	泉
ソフトテニス	男	秋田南	秋田東	御所野学院	土崎	桜	秋田南	秋田南	桜	桜	将軍野	桜	秋大附	桜
	女	桜	桜	山王	山王	山王	土崎	土崎	土崎	土崎	土崎	御所野	土崎	秋田東
卓球	男	城南	城南	城南	秋田東	秋田東	秋田東	秋田東	桜	桜	城南	城東	御野場	桜
	女	聖霊	聖霊	秋田西	聖霊	桜	聖霊	聖霊	御野場	桜	御野場	御野場	御野場	御野場
ソフトボール		山王	泉	城南	城南	御野場	御野場	山王	城南	御野場	秋田東	秋田東	山王	山王
柔道	男	御野場	土崎	御野場	土崎	勝平	御野場	勝平	勝平	御野場	御野場	御野場	勝平	飯島
	女	勝平	飯島	土崎	土崎	土崎	秋田東	秋田東	御野場	御野場	御野場	飯島	飯島	飯島
剣道	男	秋大附	飯島	秋田南	桜	土崎	飯島	城南	秋田北	秋大附	山王	山王	山王	勝平
	女	土崎	泉	御野場	飯島	飯島	飯島	山王	山王	城南	勝平	勝平	秋大附	勝平
相撲		勝平	勝平	山王	山王	勝平	勝平	勝平	勝平	土崎	勝平	城東	秋田北	将軍野
スキー	男													
	女													
ラグビー		秋田北	秋田北	秋田北	将軍野	秋田北	秋田北	秋田北	将軍野	将軍野	秋田北	将軍野	将軍野	将軍野
駅伝	男	城南	外旭川	城南	城南	城南	秋大附	秋大附	城南	城南	飯島	城南	城東	桜
	女	秋田西	秋田南	城南	城南	城南	城南	秋大附	城東	秋田南	秋田南	桜	桜	桜
バドミントン	男													

秋田市中学校総合体育大会優勝記録一覧

種目	回	66	67	68	69	70	71	72	73	74	75	76	77	78
	年度	H29	H30	R1	R2	R3	R4	R5	R6					
陸上競技	総合	桜	桜	泉	新型コロナウイルス感染症の感染拡大予防等のため開催中止	秋田西	秋田西	秋大附	御所野学院					
	男	桜	桜	山王		秋田西	山王	御所野学院	秋大附					
	女	山王	泉	泉		城南	城南	御所野学院	御所野学院					
水泳競技	男	泉	泉	泉		山王	山王	山王	桜					
	女	秋大附	秋田東	城東		山王	泉	城東	城東					
バスケットボール	男	山王	山王	城南		泉	泉	秋田南	山王					
	女	秋田東	秋田東	泉		桜	桜	秋田東	泉					
サッカー		土崎	城東	泉		山王	山王	御野場	桜					
軟式野球	1区	山王	秋田北	秋田西		飯島	山王	秋田南	桜					
	2区	秋田東	御野場	秋田北		桜	城東	秋田東	飯島					
	3区	泉	秋田東	秋田東		城南	城南	泉	秋田西					
	4区	秋田北	勝平	城東		城東	桜	山王						
体操競技	男					泉	泉	泉	泉					
	女	秋大附	泉	泉										
新体操	男					御野場	御野場	泉	泉					
	女	泉	泉	泉		秋田南	御野場	御野場	秋田南					
バレーボール	男	秋田南	秋田南	城南		勝平	桜	フレッシュ・キーン	フレッシュ・キーン					
	女	秋田南	桜	御野場		桜	秋田西	桜	桜					
ソフトテニス	男	桜	将軍野	秋大附		土崎	土崎	土崎	土崎					
	女	土崎	土崎	土崎		秋田西	秋田西	城南	城南					
卓球	男	秋大附	秋大附	城南		桜	桜	桜	秋田西					
	女	城南	城南	秋田西		秋田東	秋田東	城東	御野場					
ソフトボール		秋田東	秋田西	秋田西		御野場	御野場	御野場	御野場					
柔道	男	御野場	御野場	御野場	御野場	御野場	御野場	御野場						
	女	勝平	土崎	土崎	御野場	御野場	勝平	勝平						
剣道	男	秋田北	勝平	勝平	秋田北	秋田北	秋田北	御野場						
	女	勝平	勝平	勝平	勝平	勝平	勝平	勝平						
相撲		秋田北	御野場	御野場										
スキー	男													
	女													
ラグビー		将軍野	将軍野	将軍野	将軍野	将軍野	将軍野	将軍野						
駅伝	男	桜	外旭川	御所野学院	城南	飯島	大会中止	秋大附						
	女	山王	桜	城東	秋田西	泉		御所野学院						
バドミントン	男													

令和6年度秋田市中学校体育連盟 栄賞受賞一覧

1 栄光賞

栄賞規定第1条 第4項

1 栄光賞は個人賞と団体賞とし、次の各号に該当するもののうち、素行正しく他の模範となるものに毎年度授与する。

- ① 中体連が主催する大会で全国6位以内及び東北3位以内の成績をおさめた個人及びチーム
- ② 全県総合体育大会で優勝した個人及びチーム

◇個人賞

競技名	性	氏名・学年・学校名	種目	成績	
陸上競技	男	宇佐美海斗 1 飯島	1年100m	県1位	
	男	阿部悠雅 2 秋田東	2年100m	県1位	
	男	石井颯 3 御所野学院	共通200m	県1位	
	男	嵯峨樹 3 山王	共通400m	県1位	
	男	齋藤陽 3 外旭川	共通800m	県1位	
	男	吉田仁 2 秋大附属	共通3000m	県1位	
	男	東海林隆辰 3 秋田南	共通110mH	東北1位 県1位	
	男	深間悦詩 2 秋田南	走高跳	県1位	
	男	渡辺寛太 3 秋田南	棒高跳	県1位	
	男	鈴木秋翔 3 秋田南	走幅跳	県1位	
	男	阿部悠雅 2	秋田東	低学年 4×100mR	県1位
		佐藤汰一 2			
		武埴瑛斗 1			
		日景遥紀 1			
		佐々木陽斗 2			
		太田海道 1			
	男	都築飛色 2	御所野学院	共通 4×100mR	県1位
		雪松拓人 3			
		奥山智巳 3			
		石井颯 3			
		小田島駿 3			
	女	高橋愛紗 2 泉	共通800m	東北1位 県1位	
	女	石垣珠麗 1 外旭川	1年1500m	東北1位 県1位	
	女	工藤優月 3 秋田東	共通100mH	県1位	
	女	斉藤ゆきみ 3 秋大附属	共通走高跳	県1位	
	女	櫻田美咲 2	秋田東	低学年 4×100mR	県1位
		鎌田彩愛 2			
		泉初音花 2			
工藤陽和 1					
工藤千咲葵 1					
女	櫻田香織 1				
ソフトテニス	女	戸澤碧衣 3 土崎	女子個人	東北3位 県1位	
	女	安保美桜 2			
卓球	男	仁部琉弥 3 城南	男子個人	東北3位 県1位	
柔道	男	高橋隼馬 3 御野場	55kg級	東北1位 全国5位	
	男	赤川一真 3 城南	73kg級	東北3位	
	男	嵯峨祐大 3 城東	90kg級	県1位	
	女	佐々木彩葉 2 御野場	44kg級	県1位	
	女	織山菜恵 3 勝平	48kg級	東北1位 県1位	
	女	佐原柚佳 2 飯島	52kg級	東北3位 県1位	
	女	堀井日鞠 3 勝平	57kg級	東北3位	

競技名	性	氏名・学年・学校名	種目	成績	
水泳競技	男	酒井陽太 3 桜	100m自由形	県1位	
	男	佐藤紡義 3 桜	100mバタフライ	県1位	
	男	酒井陽太 3	桜	4×100m フリーリレー	県1位
		田口穂雄太 3			
		小林敬樹 2			
		佐藤紡義 3			
	男	田口穂雄太 3	桜	4×100m メドレーリレー	県1位
		酒井陽太 3			
		佐藤紡義 3			
		小林敬樹 2			
	男	千葉青 3 城南	男子1m飛板	県1位	
	女	藤澤陽まり 3 泉	50m自由形	県1位	
				200m個人メドレー	県1位
	女	鎌田百花 1 城東	100m自由形	県1位	
	女			800m自由形	県1位 東北3位
		菅沼花帆 1 秋大附属	200m自由形	県1位	
	女	鎌田唯花 3 城東	400m自由形	県1位	
	女	鎌田百花 1	城東	4×100m フリーリレー	県1位
鎌田唯花 3					
今井愛華 2					
佐藤未知瑠 1					
渡部珠莉 2					
女	鈴木優里 1				
体操競技	女	大友凛莉 2 桜	女子総合	県1位	
			跳馬	県1位	
			段違い平行棒	県1位	
			平均台	県1位	
			ゆか	県1位	
新体操	男	五十嵐明峰 3 山王	男子総合	県1位	
			スティック	県1位	
	女		女子総合	県1位	
			フープ	県1位	
女	小松美咲 1 秋田東	リボン	県1位		
剣道	男	村田慶侍 3 御野場	男子個人	県1位	
	女	川邊萌々香 3 城南	女子個人	東北3位	
バドミントン	女	伊藤翼 2 御野場	女子シングルス	県1位	
スピードスケート	男	松田泰聖 3 御野場	男子1000m 男子1500m	東北2位 東北2位	
	男	齋藤悠斗 2 桜	男子500m 男子1000m	東北2位 東北3位	

◇団体賞

競技	成績	学校名	氏名・学年				
軟式野球	東北1位 全国3位	桜					
		監督	関口 洋平				
		コーチ	小室 勉				
		選手	伊藤 遼	3	菊地 雄一郎	2	
			須田 虎朋	3	小池 泰智	2	
			大友 陽月	3	打矢 煌貴	2	
			佐藤 玲央	3	大沢 啓斗	2	
			佐々木 来	2	菊池 来登	2	
			伊藤 駿	3	工藤 佑斗	2	
			佐藤 琉維	3	庄司 唯人	2	
	澤田 蒼良		3	佐々木 理玖	2		
	佐々木 蓮	3	小玉 悠陽	2			
	東北2位 県1位	泉					
		監督	堀井 和洋				
		コーチ	伊藤 翔太				
		選手	高橋 條太	3	佐々木 悠太	2	
			今川 敬信	3	佐藤 大喜	3	
			仲村 翔聖	3	浅野 凜弥	3	
			伊藤 慶悟	3	秋山 心之介	3	
			山形 康太	3	舘岡 大雅	3	
牧 謙 志			3	伊藤 仁梓	3		
佐藤 絆			3	猪股 悠	2		
工藤 悠叶	3		本郷 太登	3			
石山 航志郎	3	縄田 屋武虎	2				
佐藤 陽	2	今野 彪我	2				
体操女子団体	県1位	泉					
		監督	遠藤 みさと				
		選手	加藤 幸咲	3	高田 心羽	2	
			伊藤 幸葵	3	石川 茜	2	
新体操女子団体	県1位	泉					
		監督	金子 万里				
		選手	石井 萌莉	3	鈴木 彩葉	2	
			黒澤 夢叶	3	時田 実佳	1	
小沢 百花	3		安孫子 咲	1			
荒川 奈々葉	3	淡路 咲季	1				
佐藤 萌桃	2						
ソフトテニス女子団体	県1位	土崎					
		監督	長澤 岳大				
		コーチ	皆川 知久				
		選手	児玉 明奈	3	星野 羽音	3	
			齋藤 梨菜	3	安保 美桜	2	
			戸澤 碧衣	3	笹渕 こまち	2	
畠山 桃羽	3	関 舞奈	2				

競技	成績	学校名	氏名・学年				
卓球男子団体	東北1位 県1位	城南					
		監督	小番 太樹				
		コーチ	高橋 俊行				
		選手	仁部 琉弥	3	五十嵐 大輝	3	
			田近 聖	3	高橋 瑠生	2	
			菅原 理央	3	打川 吉良	2	
鈴木 琉生	3	米谷 有生	2				
柔道女子団体	東北1位	勝平					
		監督	菊地 欽				
		コーチ	佐々木 遼				
		選手	高橋 咲音	3	堀井 日鞠	3	
			西友 華	3	柴田 るな	1	
	織山 菜恵	3					
	県1位	勝平					
		監督	菊地 欽				
		コーチ	佐々木 遼				
		選手	高橋 咲音	3	堀井 日鞠	3	
西友 華			3	安部 遥香	1		
織山 菜恵	3						
剣道男子団体	東北2位 県1位	土崎					
		監督	岩船 志保				
		選手	佐々木 煌太	3	松橋 歩生	3	
			高山 蒼大	3	柳川 津世	1	
			児玉 智生	3	滝城 創大	1	
	三浦 虎徹		3	吉田 幹久	2		
	東北1位	御野場					
		監督	東海林 斉				
		選手	奥野 龍之介	3	岩本 峻弥	3	
			古室 翼	3	田上 陽登	3	
村田 慶侍			3	佐藤 虎	2		
西嶋 莉一	3		鈴木 一颯	1			
男子駅伝競走	県1位	秋大附属					
		監督	澤田 石嵩也				
		選手	荒木 陽右	3	金子 泰蔵	3	
			石井 蓮	3	小松 士恩	3	
			山口 秀明	3	西方 映心	2	
			菊地 伶旺	2	吉田 仁	2	
田澤 翔成	2						

2 指導者賞

指導者賞規定(第1条 第3項)
 ① 中体連が主催する大会で全国3位以内または東北1位の成績をおさめた指導者
 ② 全県総合体育大会で2年連続優勝に導いた指導者
 ③ 市総合体育大会で3年連続優勝に導いた指導者

名前	学校名	競技名	種目	成績
関口洋平	桜中	軟式野球		全国3位・東北1位
木村潤	泉中	陸上競技	共通800m	東北1位
和田望幹	外旭川中	陸上競技	1年1500m	東北1位
小番太樹	城南中	卓球	男子団体	東北1位

3 連覇賞

連覇賞規定(第1条第5項)
 ① 県総合体育大会で2年以上連続優勝のチーム
 ② 市総合体育大会で3年以上連続優勝のチーム

◇令和6年度秋田県中学校総合体育大会(2連覇以上)

競技名	学校名	種目	成績
新体操	泉中学校	女子団体	2連覇
体操競技	泉中学校	女子団体	4連覇
ソフトテニス	土崎中学校	女子団体	3連覇

◇令和6年度秋田市中学校総合体育大会(3連覇以上)

競技名	学校名	種目	成績
体操競技	泉中学校	女子団体	6連覇
柔道	御野場中学校	男子団体	7連覇
ソフトテニス	土崎中学校	女子団体	7連覇
剣道	勝平中学校	女子団体	8連覇
ラグビー	将軍野中学校		10連覇

令和5年度 秋田市中学校体育連盟
功労賞・有功賞・指導者賞 受賞者一覧

秋田市中学校体育連盟栄賞規程	
<p>第1条 本連盟は次の各項に該当するものに栄賞を贈与する。</p> <p>第1項 功労賞 1 本連盟の役員として特に功績の顕著なもの。</p> <p>第2項 有功賞 1 本連盟の役員として功績の顕著なもの。</p>	
秋田市中学校体育連盟栄賞規程内規	
<p>1 功労賞 ア 選考の対象を次のとおりとする。 ・正副会長、監事（退任時） ・理事長（2年以上） ・部会長（退任時） なお、上記の選考対象退任時であっても、継続して秋田市中学校体育連盟として組織に残る場合は受賞対象としない。</p> <p>イ 受賞は1回限りとしない</p> <p>2 有功賞 ア 選考の対象を次のとおりとする。 ・常任理事、専門委員長、事務局長（5年以上） *年数は連続年とする</p> <p>イ 受賞は1回限りとしない</p>	

◎功労賞

氏名	学校名	受賞理由			
筒井裕一様	飯島	ご退任	ご退職	柔道部会長	令和3～5年度
谷村格様	泉	ご退任	ご退職	バスケットボール部会長 陸上競技部会長	令和元～4年度 平成30年度
坂谷陽様	秋田東	ご退任		ソフトボール部会長 軟式野球部会長	令和4・5年度 令和2・3年度
檜岡瑞穂様	河辺	ご退任		新体操部会長	令和4・5年度

◎有功賞

氏名	学校名	受賞理由			
三浦春佳様	御野場	ご退任		ソフトテニス専門部委員長	平成30年度 令和元年度～5年度

秋田市中学校体育連盟栄賞規程	
<p>第3項 指導者賞 1 中体連が主催・共催する大会で全国1位～3位または東北1位の成績をおさめた指導者。 2 全県総合体育大会で2年連続優勝に導いた指導者 3 市総合体育大会で3年連続優勝に導いた指導者</p>	
秋田市中学校体育連盟栄賞規程内規	
<p>3 指導者賞 ア 指導者賞とは実際に指導に当たっている主たるもの1名に限り、受賞は1回のみとする。</p>	

◎指導者賞

名前	学校名	競技	種目	成績
長沼祥子様	飯島	陸上競技	男子共通800m	東北1位
左近土ゆか様	御野場	柔道	男子団体	東北1位
			男子81kg級	東北1位
			女子63kg級	東北1位
菅原哲様	勝平	柔道	女子48kg級	東北1位
長澤岳大様	土崎	ソフトテニス	女子団体	県中総体2連覇

春季大会記録

令和6年4月20日～5月12日(各種目別)

第80回 秋田市民陸上競技大会 第70回 秋田市中学校春季陸上競技大会【0】
 ソユースタジアム(秋田市八橋陸上競技場)【52030】
 2024/04/20 ~ 2024/04/21

日付	種目	1位	2位	3位	4位	5位	6位	7位	8位
4月21日	中学男子2年100m 風:+3.4	加賀谷 陽(2) 11.69 秋大附属	阿部 悠雅(2) 11.79 秋田東	佐藤 汰一(2) 11.90 秋田東	中村 颯斗(2) 11.94 外旭川	荒木 陽真(2) 12.00 秋大附属	佐々木 琉衣(2) 12.24 南高中等部	伊藤 諒人(2) 12.42 御所野学院	佐々木 康介(2) 12.45 山王
4月21日	中学男子3年100m 風:+4.5	東海林 隆辰(3) 11.19 秋田南	石井 颯(3) 11.58 御所野学院 藤田 澄海(3) 11.58 山王		畠山 羽琉(3) 11.87 泉	伊藤 宗佑(3) 11.87 外旭川	佐藤 勇吹(3) 11.87 御野場	奥山 智巳(3) 11.93 御所野学院	荒川 幸太(3) 11.97 城東
4月21日	中学男子共通200m 風:+3.1	金森 琉生(3) 23.71 秋大附属	佐藤 優吏(3) 24.04 城南	雪松 拓人(3) 24.06 御所野学院	櫻田 結人(3) 24.68 秋田東	鈴木 怜(3) 24.90 桜	佐藤 大嘉(3) 25.00 飯島	三嶋 文翔(3) 25.01 桜	鎌田 鼓太郎(3) 25.55 秋田東
4月21日	中学男子共通400m	吹谷 俐音(3) 54.31 秋田西	伊藤 巧武(3) 56.72 秋田西	工藤 立暉(3) 56.92 秋田東	萬谷 洸大(3) 57.53 山王	小松 祐翔(2) 58.09 南高中等部	畠山 聡太(3) 59.09 秋田東	富野 新(3) 1:02.07 城南	田澤 翔成(2) 1:02.70 秋大附属
4月21日	中学男子共通800m	石井 蓮(3) 2:09.07 秋大附属	齋藤 陽(3) 2:10.61 外旭川	小野 凜人(3) 2:14.50 秋田西	小川 遼真(3) 2:15.41 秋田東	泉谷 惟斗(2) 2:16.89 外旭川	大山 海輝(3) 2:17.99 飯島	加藤 幸太郎(3) 2:19.72 城東	平山 蒼一郎(2) 2:22.19 南高中等部
4月21日	中学男子共通1500m	燕 文哉(3) 4:38.47 泉	荒木 陽右(3) 4:39.80 秋大附属	輪木 悠翔(3) 4:47.34 飯島	倉部 結徳(3) 4:50.87 城東	藤原 珀(2) 4:52.11 飯島	鈴木 結太(3) 4:52.54 城南	佐々木 健人(2) 4:52.80 土崎	児玉 勇那(3) 4:58.91 城南
4月21日	中学男子共通3000m	金子 泰蔵(3) 9:41.33 秋大附属	吉田 仁(2) 9:41.61 秋大附属	早川 駿(2) 10:09.50 飯島	工藤 峻也(3) 10:14.47 秋田東	平塚 栄太(3) 10:32.76 土崎	山口 羽太(3) 10:32.94 外旭川	佐藤 輝希人(2) 10:40.51 秋田西	加藤 颯真(3) 10:41.54 秋田西
4月20日	中学男子共通110mH 風:+1.7	室井 邦仁(3) 15.81 山王	川井 健太郎(3) 16.77 将軍野	小野 陽路(3) 18.36 秋田西	小西 珀斗(3) 18.85 秋大附属	鈴木 那大(2) 18.92 城東	佐藤 奏太(2) 19.59 将軍野	伊藤 球河(3) 21.22 秋田東	浅井 煌(2) 21.81 山王
4月21日	中学男子共通4x100mR	秋大附属 45.91 小野 諒太(3) 加賀谷 陽(2) 荒木 陽真(2) 金森 琉生(3)	秋田西 46.78 伊藤 裡央(3) 伊藤 巧武(3) 高橋 未来(3) 吹谷 俐音(3)	南高中等部 48.03 平山 蒼一郎(2) 佐々木 琉衣(2) 塚田 悠生(3) 小松 祐翔(2)	外旭川 48.06 伊藤 宗佑(3) 中村 颯斗(2) 渡邊 諒一(2) 齋藤 陽(3)	山王 48.37 佐藤 大祐(3) 佐々木 康介(2) 室井 邦仁(3) 藤田 澄海(3)	秋田南 49.00 深間 悦詩(2) 鈴木 秋翔(3) 篠原 迅平(2) 東海林 隆辰(3)	秋田東 52.40 伊藤 球河(3) 佐藤 汰一(2) 阿部 悠雅(2) 工藤 立暉(3)	御所野学院 55.24 雪松 拓人(3) 石井 颯(3) 奥山 智巳(3) 都築 飛色(2)
4月20日	中学男子共通走高跳	深間 悦詩(2) 1m74 秋田南	阿部 穰惟(3) 1m71 御野場	高橋 未来(3) 1m65 秋田西	富樫 海樺(3) 1m60 秋大附属	石川 暁(3) 1m50 泉	小川 天晴(3) 1m45 御野場	高杉 怜汰(3) 1m40 将軍野	
4月20日	中学男子共通棒高跳	渡辺 寛太(3) 3m50 秋田南	小田島 駿(3) 2m80 御所野学院	清水 巧太(3) 2m70 秋田西					
4月20日	中学男子共通走幅跳	鈴木 秋翔(3) 6m17(+3.0) 秋田南 公認5m93(+1.5)	塚田 悠生(3) 5m69(+3.1) 南高中等部 公認5m64(+1.6)	都築 飛色(2) 5m47(+2.0) 御所野学院	加藤 然(3) 5m36(+1.4) 桜	保坂 和也(3) 5m35(+4.7) 秋田東 公認5m20(+0.4)	佐々木 楽筋(2) 5m34(+1.4) 城南	荒木 望空(2) 5m31(+2.3) 秋田西 公認5m15(+1.6)	工藤 拓翔(3) 5m29(+2.0) 秋田西
4月20日	中学男子共通砲丸投	桜庭 駆(3) 12m03 秋田西	池田 光希(3) 9m71 桜	小松 士恩(3) 9m27 秋大附属	堀井 東晟(3) 9m16 秋田北	渡部 圭佑(3) 9m14 秋大附属	佐々木 悠成(3) 8m31 外旭川	笹瀬 恭平(3) 8m05 山王	佐藤 陽音(3) 7m97 秋田東
対抗得点	男子総合	秋大附属 54点	秋田西 38点	秋田南 25点	秋田東 25点	御所野学院 17.5点	外旭川 17点	山王 15.5点	南高中等部 12点
対抗得点	男女総合	秋大附属 64点	秋田西 62点	御所野学院 58.5点	秋田東 58点	秋田南 41点	桜 31点	南高中等部 30点	泉 23点

中学男子2年100m 予選 において秋大附属中 加賀谷 陽 11.70(+1.4) GR

凡例 GR:大会記録

第80回 秋田市民陸上競技大会 第70回 秋田市中学校春季陸上競技大会【0】
 ソニースタジアム(秋田市八橋陸上競技場)【52030】
 2024/04/20 ~ 2024/04/21

日付	種目	1位		2位		3位		4位		5位		6位		7位		8位		
4月21日	中学女子2年100m 風:+3.7	今野 桔菜(2) 御所野学院	13.31	泉 初音花(2) 秋田東	13.52	和田 姫伶(2) 御野場	13.70	石川 ゆきの(2) 御所野学院	13.79	鈴木 里彩(2) 桜	13.95	藤原 心暖(2) 飯島	14.04	荒澤 ことね(2) 城東	14.14	渡邊 友柚(2) 城南	14.25	
4月21日	中学女子3年100m 風:+4.4	成田 楓乃夏(3) 御所野学院	13.16	渋谷 音葉(3) 秋田西	13.23	小松 美愛(3) 南高中等部	13.39	工藤 優里(3) 城南	13.49	大庭 百合愛(3) 秋田東	14.06	中田 彩(3) 御所野学院	14.08	西野 澄音(3) 泉	14.26	片山 暖乃(3) 秋田東	14.30	
4月21日	中学女子共通200m 風:+3.8	高橋 里奈(3) 秋田北	28.28	常田 千愛(3) 秋田西	28.51	宮野 由衣(3) 秋田北	29.36	佐藤 あんみ(2) 泉	29.37	中島 琳(2) 御所野学院	29.61	佐々木 花(2) 土崎	29.68	野口 瑞夏(2) 山王	29.81	大淵 悠紀奈(3) 秋大附属	30.20	
4月21日	中学女子共通800m	高橋 愛紗(2) 泉	2:21.95	櫻田 美咲(2) 秋田東	2:39.88	安保 侑夏(2) 飯島	2:41.08	佐藤 希凧(2) 桜	2:43.96	佐々木 美音(3) 飯島	2:48.52	土田 那奈(2) 土崎	2:48.60	船木 理央(3) 秋田北	2:48.62	長里 樹莉(2) 南高中等部	2:49.33	
4月21日	中学女子2年1500m	加藤 心(2) 城南	5:24.96	仲村 昆奏(2) 桜	5:40.50	仲村 澤音(2) 桜	5:42.56	鎌田 彩愛(2) 秋田東	5:44.82	小嶋 柚香(2) 外旭川	5:49.64	疋田 心和(2) 御野場	5:58.12	佐々木 芽吹(2) 城南	6:10.10	佐藤 美玖(2) 秋田北	6:38.57	
4月21日	中学女子3年1500m	小松 芽衣(3) 御所野学院	5:09.64	籾内 琴葉(3) 桜	5:42.94	佐藤 瑚陽(3) 南高中等部	5:46.48	鈴木 愛奈(3) 将軍野	6:04.62	石井 保乃花(3) 飯島	6:46.63	八柳 結南(3) 桜	6:58.28					
4月20日	中学女子共通100mH 風:+2.9	工藤 優月(3) 秋田東	15.58	遠藤 みらい(3) 将軍野	16.89	鈴木 明日花(2) 秋田南	17.40	佐々木 唯(3) 秋田西	17.65	齋藤 菜々(2) 南高中等部	17.66	齋藤 玲子(3) 秋田北	18.04	吉川 周音(2) 山王	19.53	佐川 美羽(2) 飯島	19.62	
4月21日	中学女子共通4X100mR	御所野学院 中島 琳(2) 成田 楓乃夏(3) 今野 桔菜(2) 石川 ゆきの(2)	53.72	秋田西 佐々木 唯(3) 常田 千愛(3) 佐々木 梨愛(3) 渋谷 音葉(3)	54.17	秋田東 大庭 百合愛(3) 泉 初音花(2) 工藤 優月(3) 加藤 咲夏(3)	54.92	泉 西野 澄音(3) 金森 心音(2) 佐藤 あんみ(2) 太田 さくら(3)	56.13	城南 佐々木 愛桜(2) 工藤 優里(3) 渡邊 友柚(2) 加藤 心(2)	56.21	秋田北 船木 理央(3) 齋藤 玲子(3) 宮野 由衣(3) 高橋 里奈(3)	56.70	秋大附属 大淵 悠紀奈(3) 吉樂 優花(2) 齋藤 ゆきみ(3) 棚木 結(2)	56.84	南高中等部 加藤 和(3) 三浦 杏樹(2) 齋藤 菜々(2) 小松 美愛(3)	59.39	
4月20日	中学女子共通走高跳	飯島 舞雪(3) 御所野学院	1m43	齊藤 ゆきみ(3) 秋大附属	1m43	石戸谷 美緒(3) 秋田南	1m35	佐々木 梨愛(3) 秋田西	1m35	成田 希海(2) 秋田東	1m25	佐藤 奈々(2) 桜	1m20	佐々木 七星(3) 桜	1m20	田中 花奈(2) 城南	1m20	佐藤 優衣(2) 外旭川
4月20日	中学女子共通走幅跳	加藤 咲夏(3) 秋田東	4m56(+2.9) 公認4m53(+0.8)	棚木 結(2) 秋大附属	4m49(+1.8)	佐藤 舞音(3) 秋田南	4m43(+1.7)	佐々木 望愛(3) 秋田西	4m24(+0.7)	佐々木 麻里(3) 御所野学院	4m12(+3.6) 公認4m02(+0.9)	佐藤 杏胡(2) 城東	4m12(+2.7) 公認3m99(+1.7)	上野 愛莉(3) 泉	4m08(+3.6) 公認4m01(+0.7)	太田 さくら(3) 泉	3m87(+1.2)	
4月20日	中学女子共通砲丸投	渋谷 菜那(3) 秋田北	9m16	加藤 和(3) 南高中等部	8m39	宮下 美月(3) 秋田南	8m05	小林 清歌(2) 南高中等部	7m76	佐藤 環奈(2) 御所野学院	7m04	横澤 美音(3) 御所野学院	7m02	納谷 日菜子(3) 泉	6m81	森元 陽菜(3) 御野場	6m79	
対抗得点	女子総合	御所野学院	41点	秋田東	33点	秋田西	24点	桜	21点	秋田北	18点	南高中等部	18点	秋田南	16点	泉	12点	
対抗得点	男女総合	秋大附属	64点	秋田西	62点	御所野学院	58.5点	秋田東	58点	秋田南	41点	桜	31点	南高中等部	30点	泉	23点	

令和6年度第73回秋田市中学校春季バスケットボール大会結果

◎組み合わせ

[男子の部]

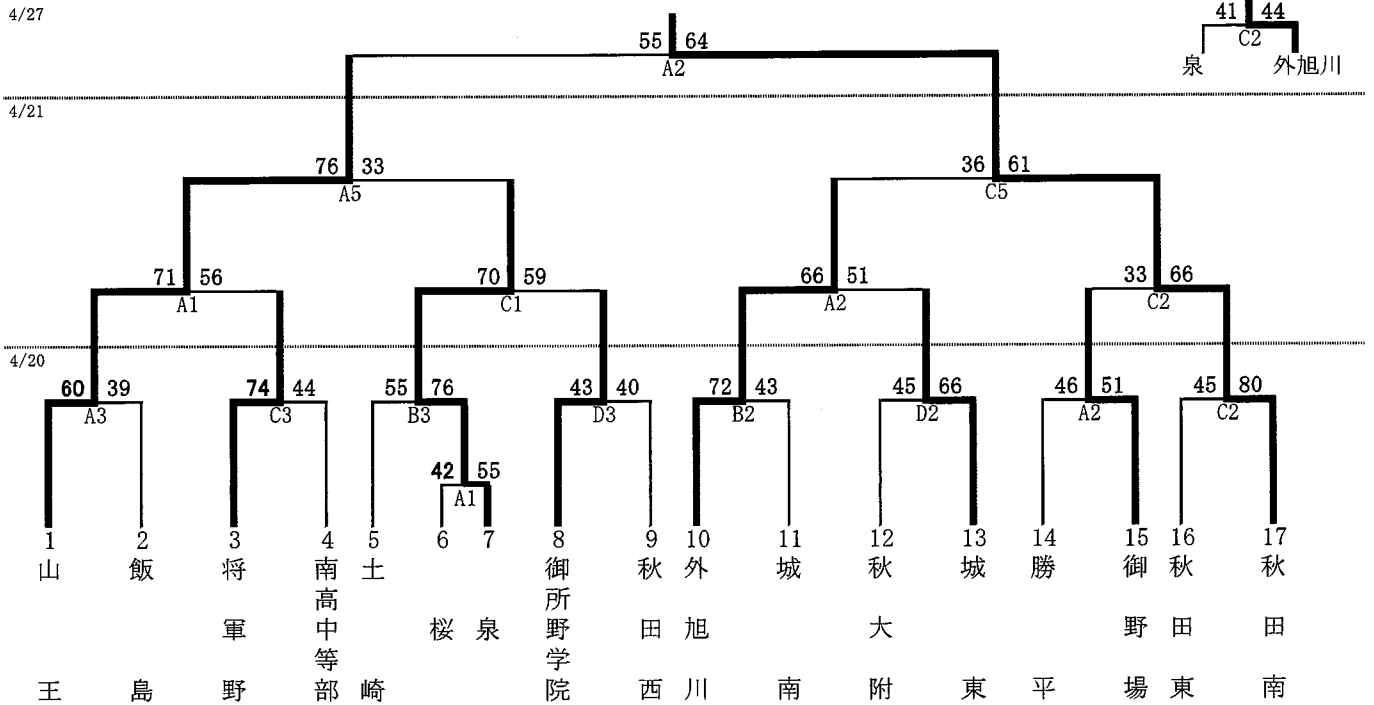

[女子の部]

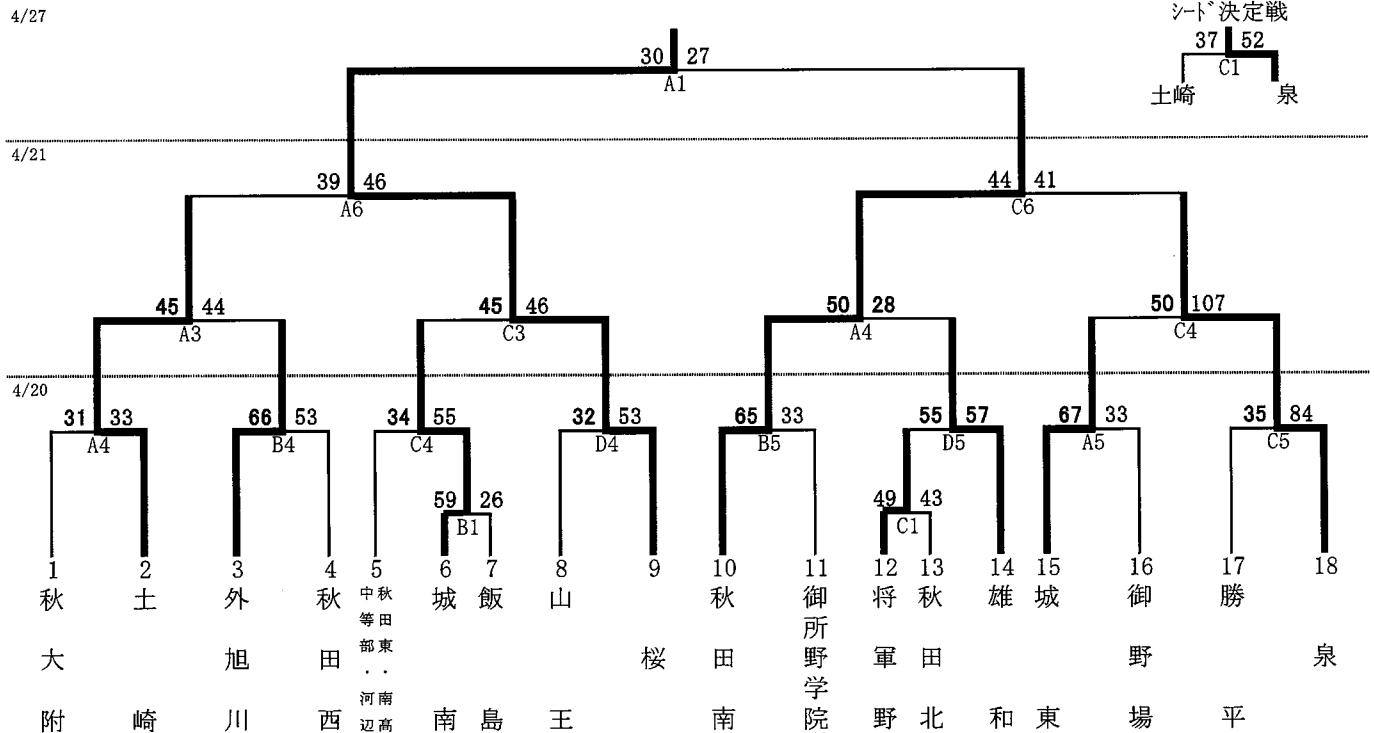

◎結果

【男子の部】

- 優勝 秋田市立秋田南中学校
- 準優勝 秋田市立山王中学校
- 第3位 秋田市立外旭川中学校
- 第3位 秋田市立泉中学校

【女子の部】

- 優勝 秋田市立桜中学校
- 準優勝 秋田市立秋田南中学校
- 第3位 秋田市立泉中学校
- 第3位 秋田市立土崎中学校

R6 秋田市中学校
春季サッカー大会
トーナメント表

優勝 秋田市立桜中学校

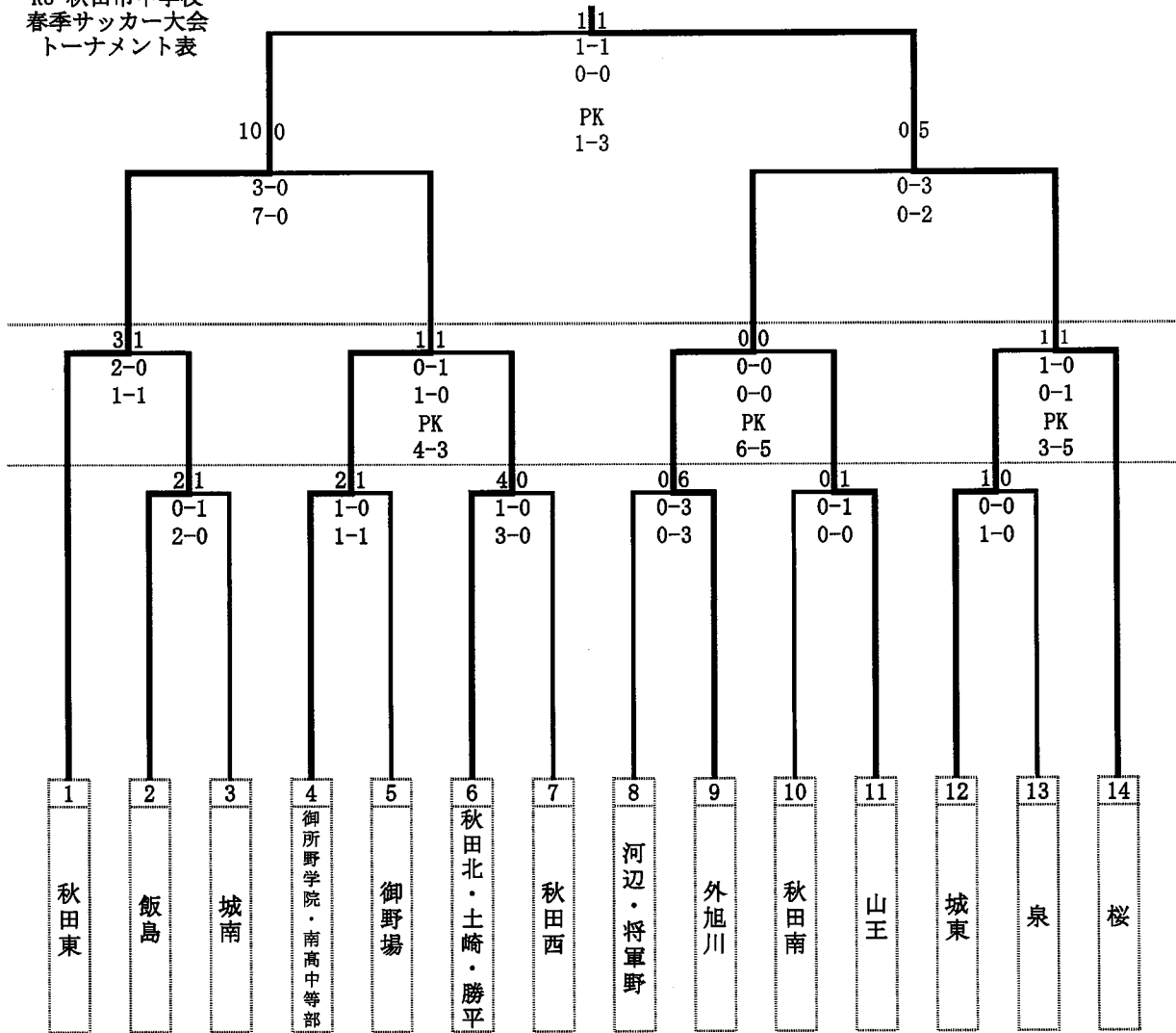

	SPDF	勝平市民グラウンド
4月20日(土)	D①~D③	K①~K③
4月21日(日)	D④~D⑤	K④~K⑤
4月27日(土)	D⑥~D⑧	

令和6年度秋田市中学校春季軟式野球大会組み合わせ
 会場 さきがけ八橋球場・雄和花の森球場・(河辺和田球場)・(河辺戸島球場)
 会期 令和6年4月20日(土), 4月21日(日), 4月27日(土), 4月28日(日)
 予備日 29日(月), 5月3日(金)

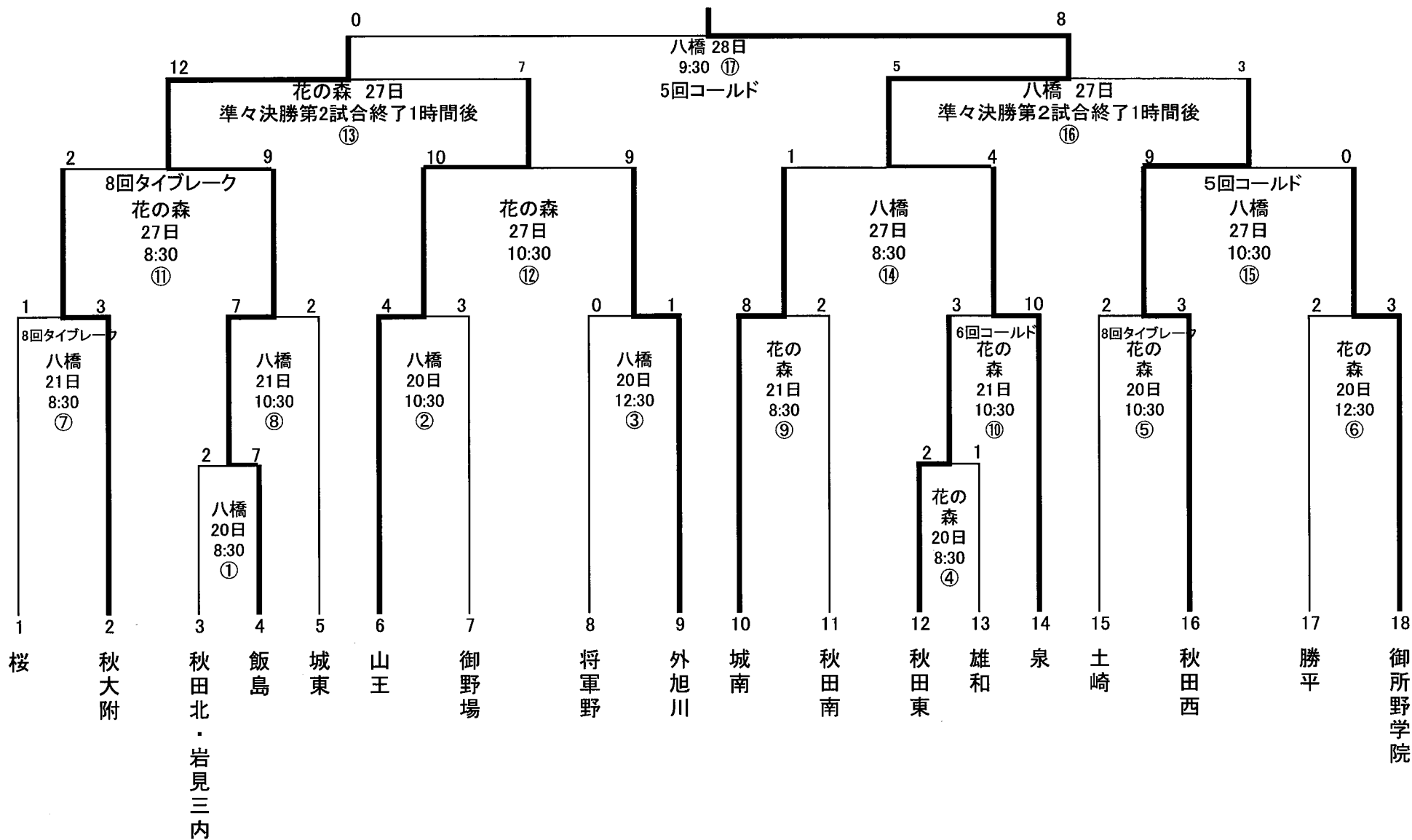

成績一覧表

令和6年度 第55回秋田市中学校春季体操競技大会

期日 R6.5.12(日)

会場 秋田県立秋田工業高等学校体育館

1 体操競技

(1) 団体総合

(男子)

順位	学校名	得点
優勝		
準優勝		
第3位		

(女子)

順位	学校名	得点
優勝	秋田市立泉 中学校	68.85
準優勝		
第3位		

(2) 個人総合

(男子)

順位	学校名	番号	学年	選手名	得点
1					
2					
3					
4					
5					
6					

(女子)

順位	学校名	番号	学年	選手名	得点
1	桜	7	2	大友 凜莉	37.55
2	泉	2	3	伊藤 葵	26.65
3	泉	1	3	加藤 幸咲	24.15
4	泉	4	2	加藤 沙彩	23.50
5	泉	3	3	木村 颯花	23.40
6	泉	6	2	高田 心羽	19.95

(3) 種目別

(男子)

種目	順位	学校名	番号	学年	選手名	得点
	1					
	2					
	3					

(女子)

種目	順位	学校名	番号	学年	選手名	得点
	1	桜	7	2	大友 凜莉	11.30
	2	泉	4	2	加藤 沙彩	9.60
	3	泉	3	3	木村 颯花	9.55

種目	順位	学校名	番号	学年	選手名	得点
	1					
	2					
	3					

種目	順位	学校名	番号	学年	選手名	得点
	1	桜	7	2	大友 凜莉	5.40
	2	泉	2	3	伊藤 葵	2.55
	3	泉	1	3	加藤 幸咲	2.30

種目	順位	学校名	番号	学年	選手名	得点
	1					
	2					
	3					

種目	順位	学校名	番号	学年	選手名	得点
	1	桜	7	2	大友 凜莉	10.85
	2	泉	2	3	伊藤 葵	8.70
	3	泉	4	2	加藤 沙彩	6.80

種目	順位	学校名	番号	学年	選手名	得点
	1					
	2					
	3					

種目	順位	学校名	番号	学年	選手名	得点
	1	桜	7	2	大友 凜莉	10.00
	2	泉	3	3	木村 颯花	6.30
	3	泉	1	3	加藤 幸咲	6.00

令和6年度第55回秋田市中学校春季新体操大会 結果

令和6年4月21日(日) CNAアリーナ★あきた

《団体競技》

順位	学校名	D	A	E	減点	最終得点
優勝	泉	5.900	3.800	0.500	0.900	9.300
準優勝	御所野学院	5.400	3.150	0.450	0.900	8.100
第3位	御野場	3.400	2.950	0.450	1.200	5.600

《男子個人総合》

順位	選手名	学校名	スティック	リング	合計得点
第1位	五十嵐明峰	山王	11.500	10.200	21.700
第2位	森 矜央	城東	9.000	8.500	17.500
第3位	金 晃士朗	秋大附属	7.900	7.300	15.200

《男子個人種目別 スティック》

順位	選手名	学校名	構成	実施	減点	最終得点
第1位	五十嵐明峰	山王	6.000	5.500	0.000	11.500
第2位	森 矜央	城東	5.000	4.100	0.100	9.000
第3位	金 晃士朗	秋大附属	4.000	4.000	0.100	7.900

《男子個人種目別 リング》

順位	選手名	学校名	構成	実施	減点	合計得点
第1位	五十嵐明峰	山王	5.200	5.000	0.000	10.200
第2位	森 矜央	城東	4.500	4.000	0.000	8.500
第3位	長沼征吾	雄和	4.000	4.000	0.000	8.000

《女子個人総合》

順位	選手名	学校名	フープ	リボン	合計得点
第1位	松下花音里	秋大附属	18.550	16.550	35.100
第2位	小松美咲	秋田東	18.300	16.550	34.850
第3位	齋藤美咲	山王	15.600	11.550	27.150

《個人競技種目別 フープ》

順位	選手名	学校名	D	A	E	減点	最終得点
第1位	松下花音里	秋大附属	8.000	5.900	4.650	0.000	18.550
第2位	小松美咲	秋田東	8.200	5.400	4.700	0.000	18.300
第3位	齋藤美咲	山王	6.000	5.400	4.200	0.000	15.600

《個人競技種目別 リボン》

順位	選手名	学校名	D	A	E	減点	最終得点
第1位	松下花音里	秋大附属	5.900	5.800	4.850	0.000	16.550
第1位	小松美咲	秋田東	7.000	5.000	4.550	0.000	16.550
第3位	松下六花	秋大附属	3.500	5.000	3.550	0.000	12.050

令和6年度 秋田市中学校春季バレーボール大会

男子トーナメント戦 4月21日(日)

会場: 秋田市立雄和体育館

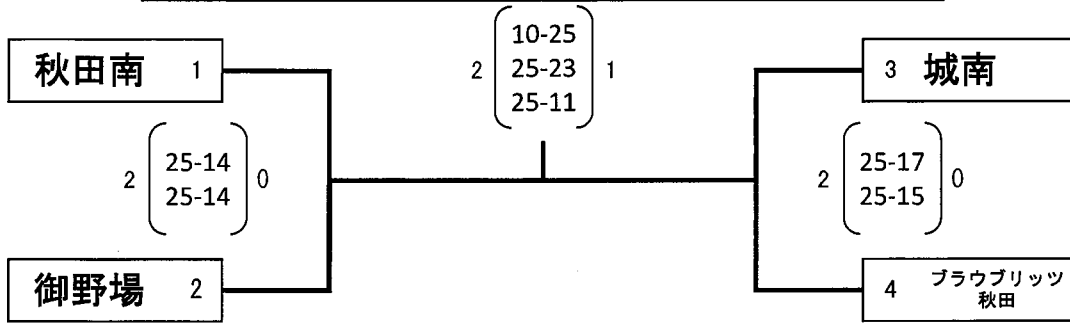

女子トーナメント戦 4月20日(土)・21日(日)

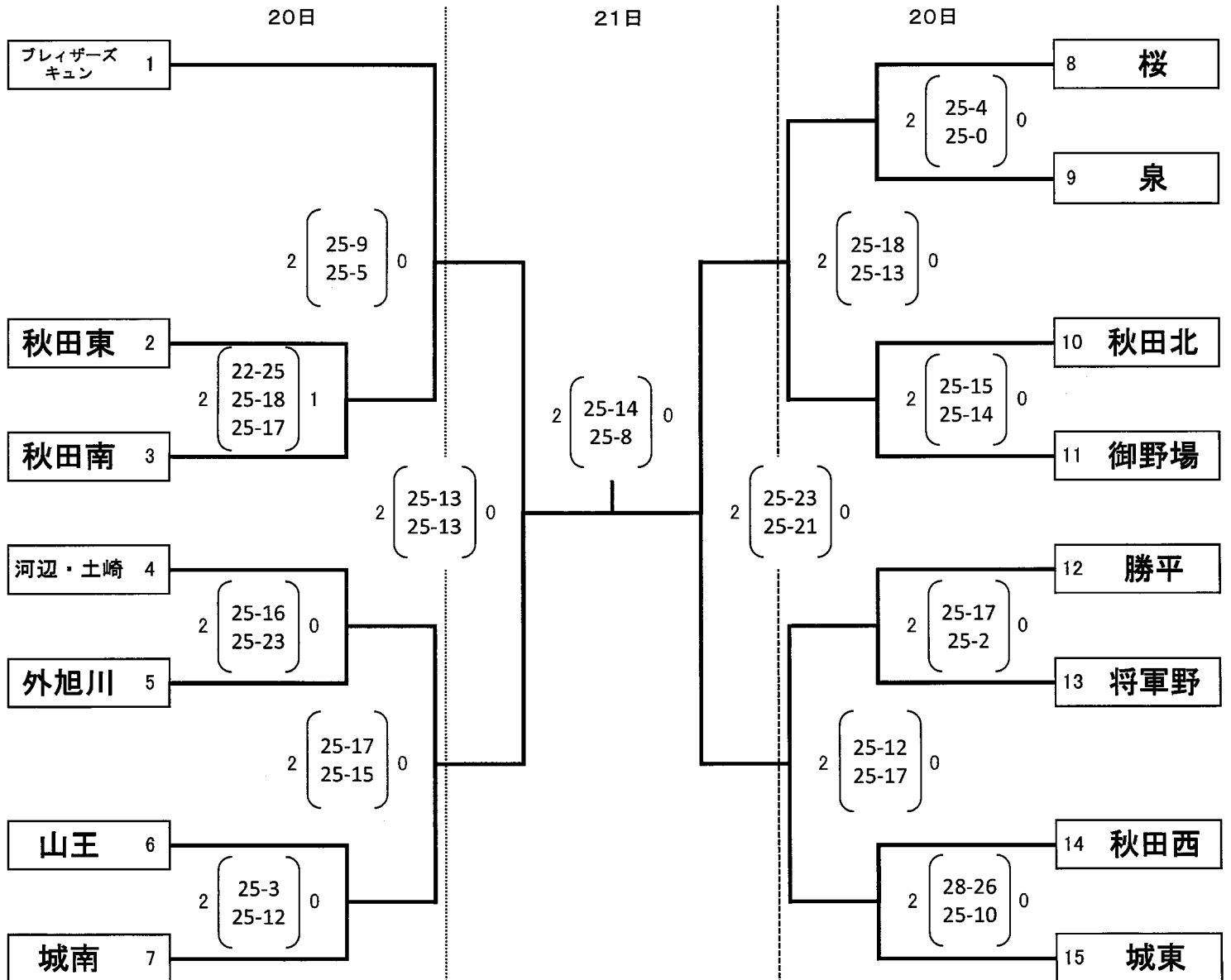

【男子】

優勝: プラウブリッツ秋田(初優勝)

準優勝: 秋田南中学校

第3位: 城南中学校、御野場中学校

【女子】

優勝: 秋田ブレイザーズ・キュン(初優勝)

準優勝: 城東中学校

第3位: 城南中学校、桜中学校

令和6年度 秋田市中中学校 春季大会

男子団体戦 優勝:御所野学院中学校 準優勝:城東中学校
第3位:桜中学校・飯島中学校

団体戦 4月20日(土)
個人戦 4月21日(日)
県立中央公園テニスコート

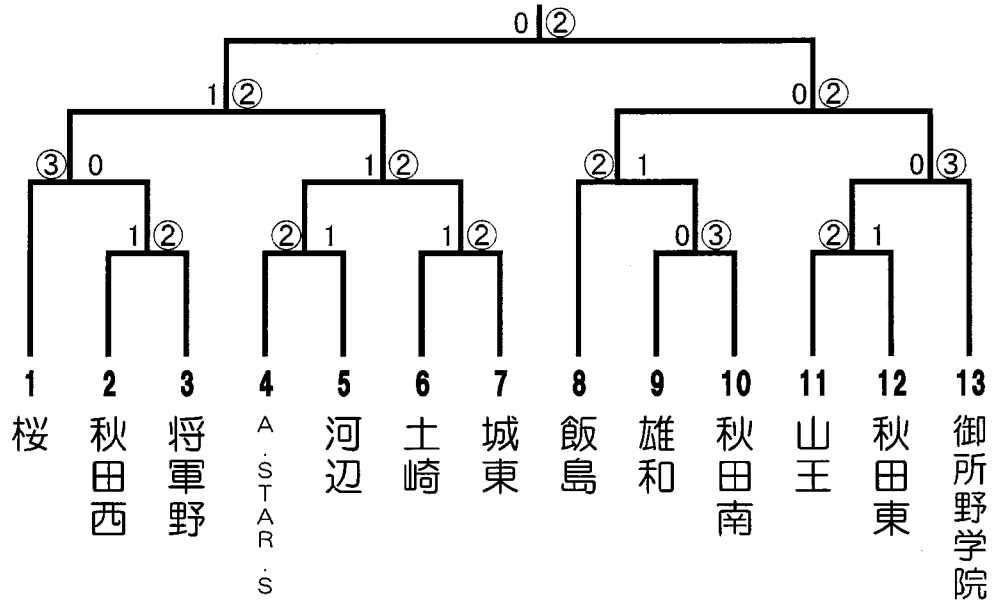

女子団体戦 優勝:土崎中学校 準優勝:秋田東中学校
第3位:城東中学校・秋田県立秋田南高等学校中等部

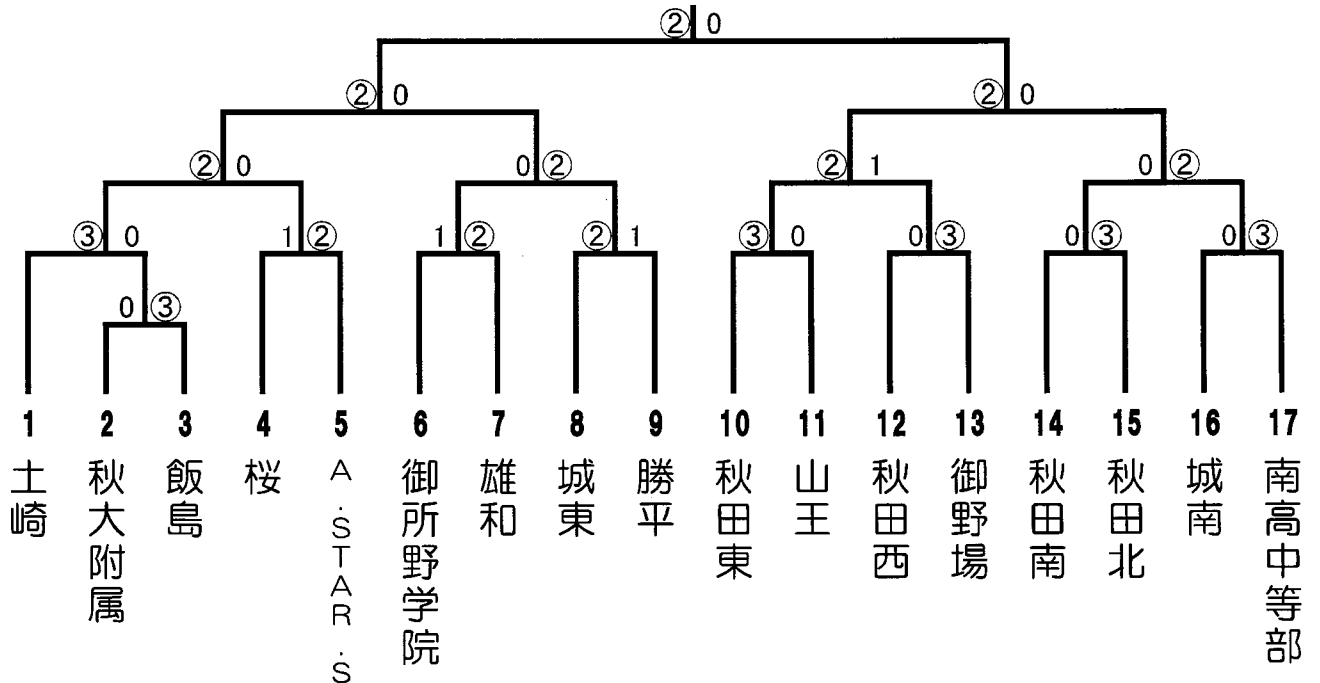

令和6年度秋田市中学校 春季大会 男子個人戦

4月21日(日)

優勝:古田心宏・櫻庭成斗(A.STAR.S) 準優勝:佐々木伸二郎・小番結翔(御所野学院中学校)
 第3位:白戸康陽・小原秀信(秋田大学教育文化学部附属中学校)、三谷斗真・笹淵梨生(土崎中学校)

県中央公園テニスコート

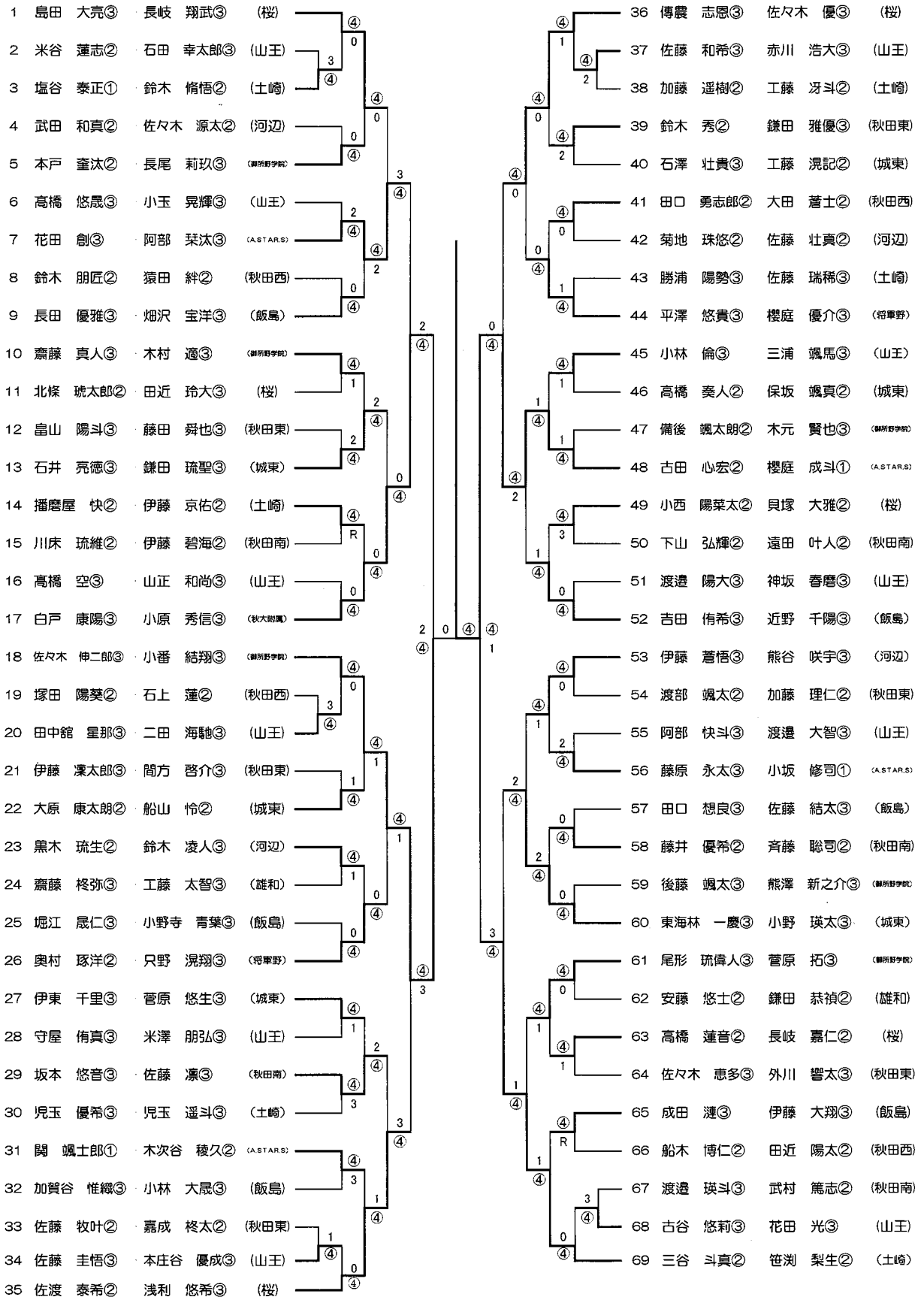

令和6年度秋田市中学校 春季大会<女子>

4月21日(日)

県立中央公園テニスコート

優勝:戸澤 碧衣・安保 美桜(土崎中学校) 準優勝:田口 真央・齊藤 陽空(秋田県立秋田南高等学校中等部)
第3位:九嶋 果帆・保科 凜乃(飯島中学校) 佐々木 彩夏・三浦 奏美(秋田東中学校)

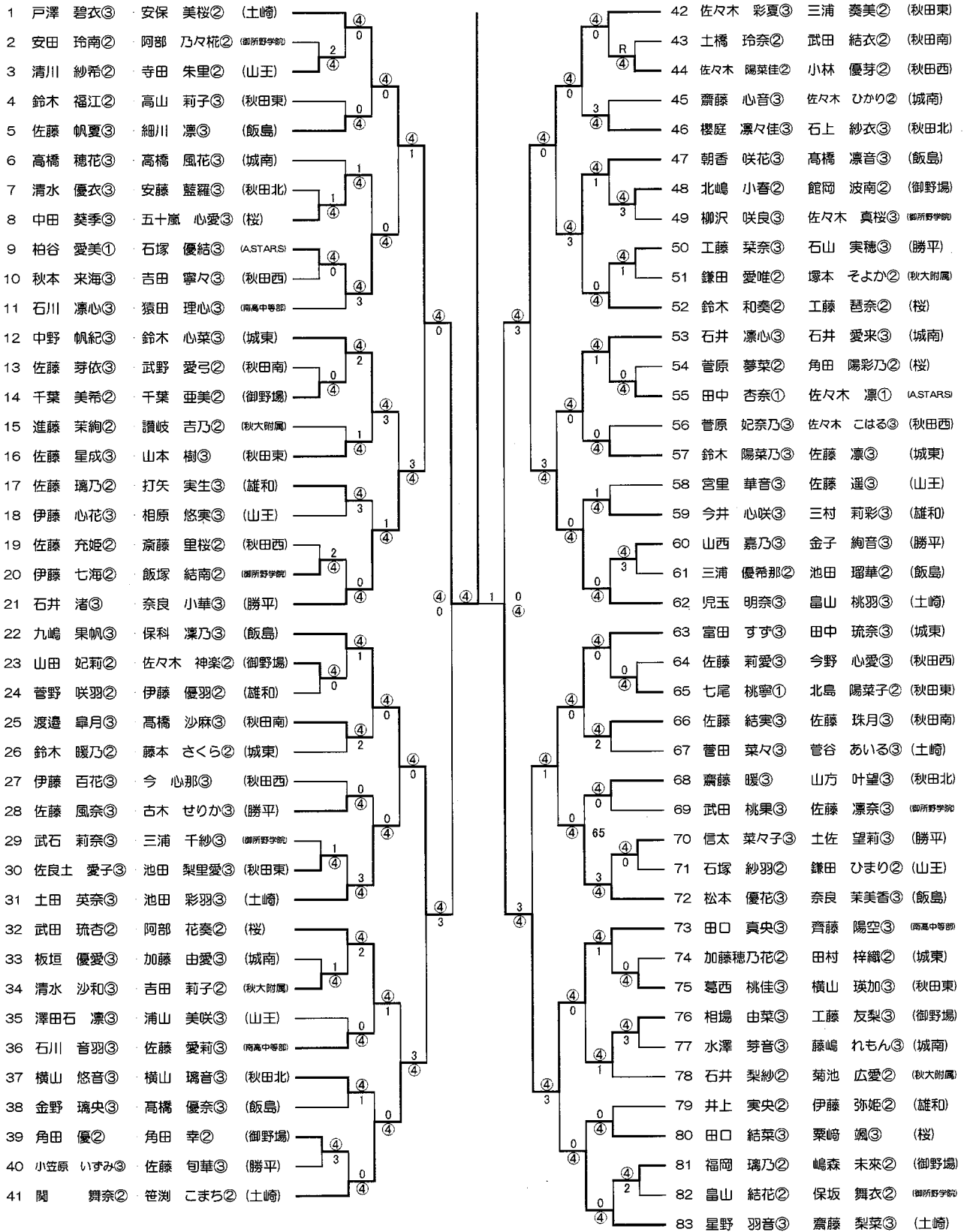

男子団体戦 予選リーグ

A	1	2	3	順位	得点
城南		3-1	3-1	1	4
秋田北	1-3		1-3	3	2
城東	1-3	3-1		2	3

B	1	2	3	順位	得点
山王		0-3	3-0	2	3
桜	3-0		3-0	1	4
秋田西	0-3	0-3		3	2

C	1	2	3	順位	得点
秋田東		3-2	3-0	1	4
秋田南	2-3		3-0	2	3
飯島	0-3	0-3		3	2

D	1	2	3	4	順位	得点
勝平		1-3	3-0	3-2	2	5
泉	3-1		3-0	3-1	1	6
土崎	0-3	0-3		0-3	4	3
御野場	2-3	1-3	3-0		3	4

試合順 4校リーグ:①1-4、2-3 ②1-3、2-4 ③1-2、3-4

3校リーグ:①2-3 ②1-①の敗者 ③1-①の勝者

男子団体戦 決勝トーナメント

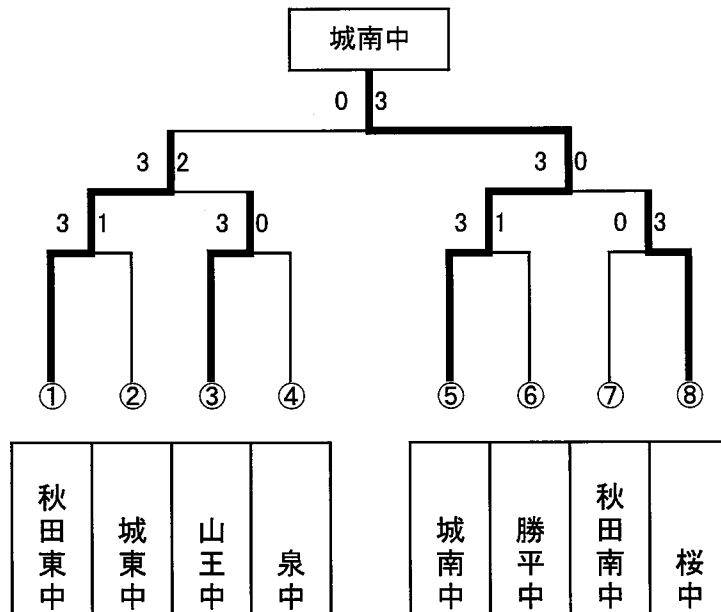

優勝 城南中 準優勝 秋田東中 第3位 山王中 第3位 桜中

女子団体戦 予選リーグ

A	1	2	3	4	5	順位	
秋田西	△	3-2	3-0	3-0	3-0	1	8
秋田南	2-3	△	3-2	0-3	3-2	3	6
城東	0-3	2-3	△	0-3	3-1	4	5
城南	0-3	3-0	3-0	△	3-1	2	7
御野場	0-3	2-3	1-3	1-3	△	5	4

B	1	2	3	4	5	6	順位	
桜	△	3-0	3-0	3-0	3-1	3-0	1	10
飯島	0-3	△	3-0	3-0	3-2	3-1	2	9
土崎	0-3	0-3	△	3-0	3-2	3-0	3	8
泉	0-3	0-3	0-3	△	2-3	2-3	6	5
将軍野	1-3	2-3	2-3	3-2	△	3-0	4	6
秋田東	0-3	1-3	0-3	3-2	0-3	△	5	6

試合順:6校リーグ ①1-6、2-5、3-4 ②1-5、4-6、2-3 ③1-4、3-5、2-6
 ④1-3、2-4、5-6 ⑤1-2、3-6、4-5

5校リーグ ①2-5、3-4 ②1-5、2-3 ③1-4、3-5 ④1-3、2-4 ⑤1-2、4-5

女子団体戦 決勝トーナメント

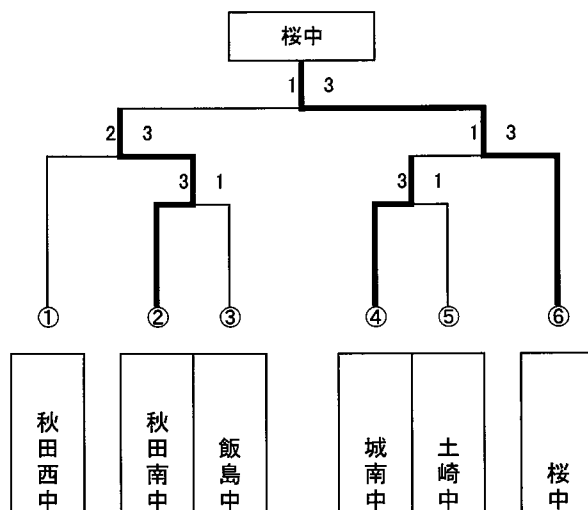

優勝 桜中 準優勝 秋田南中 第3位 秋田西中 第3位 城南中

男子シングルス (1)

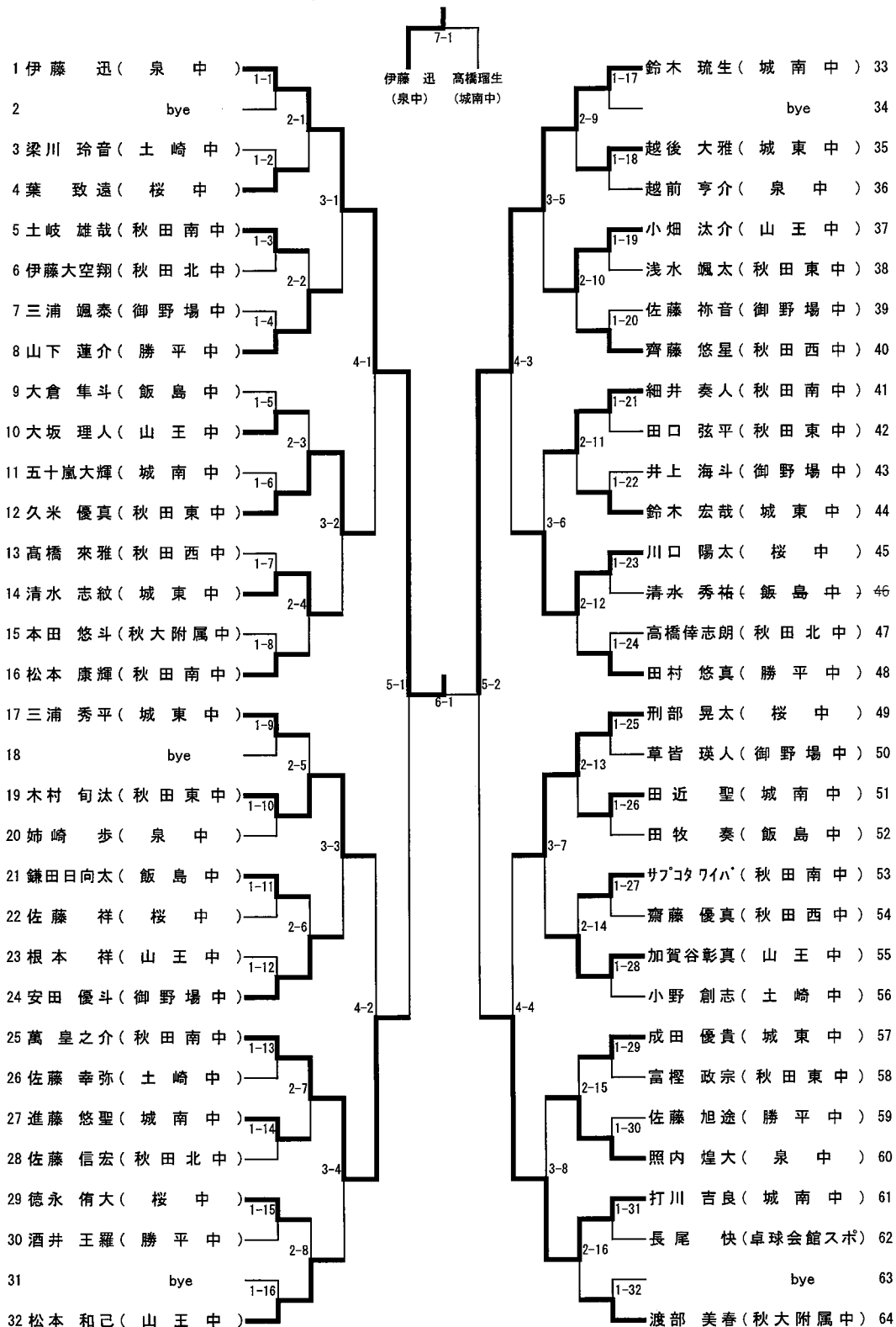

男子シングルス (2)

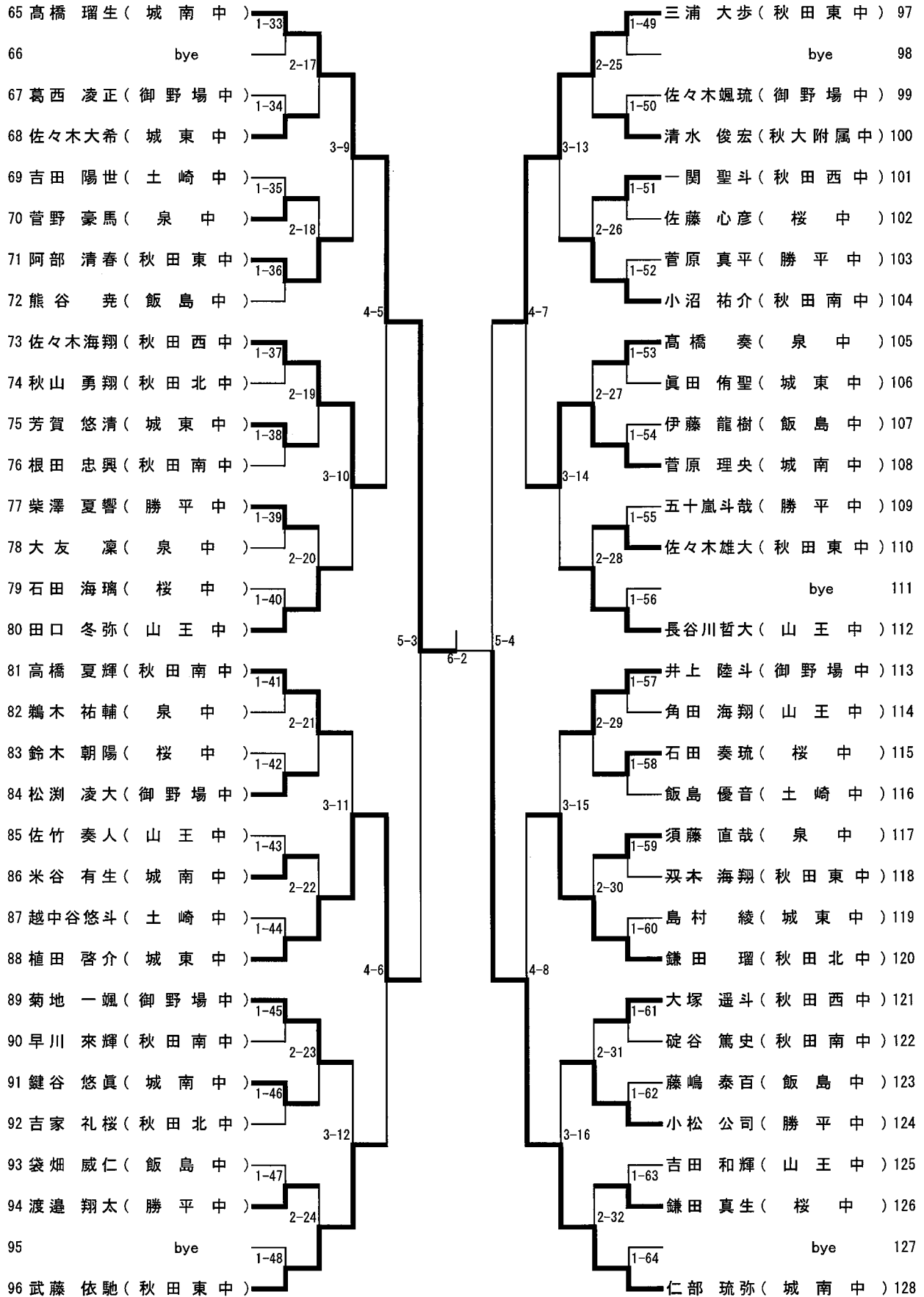

女子シングルス (1)

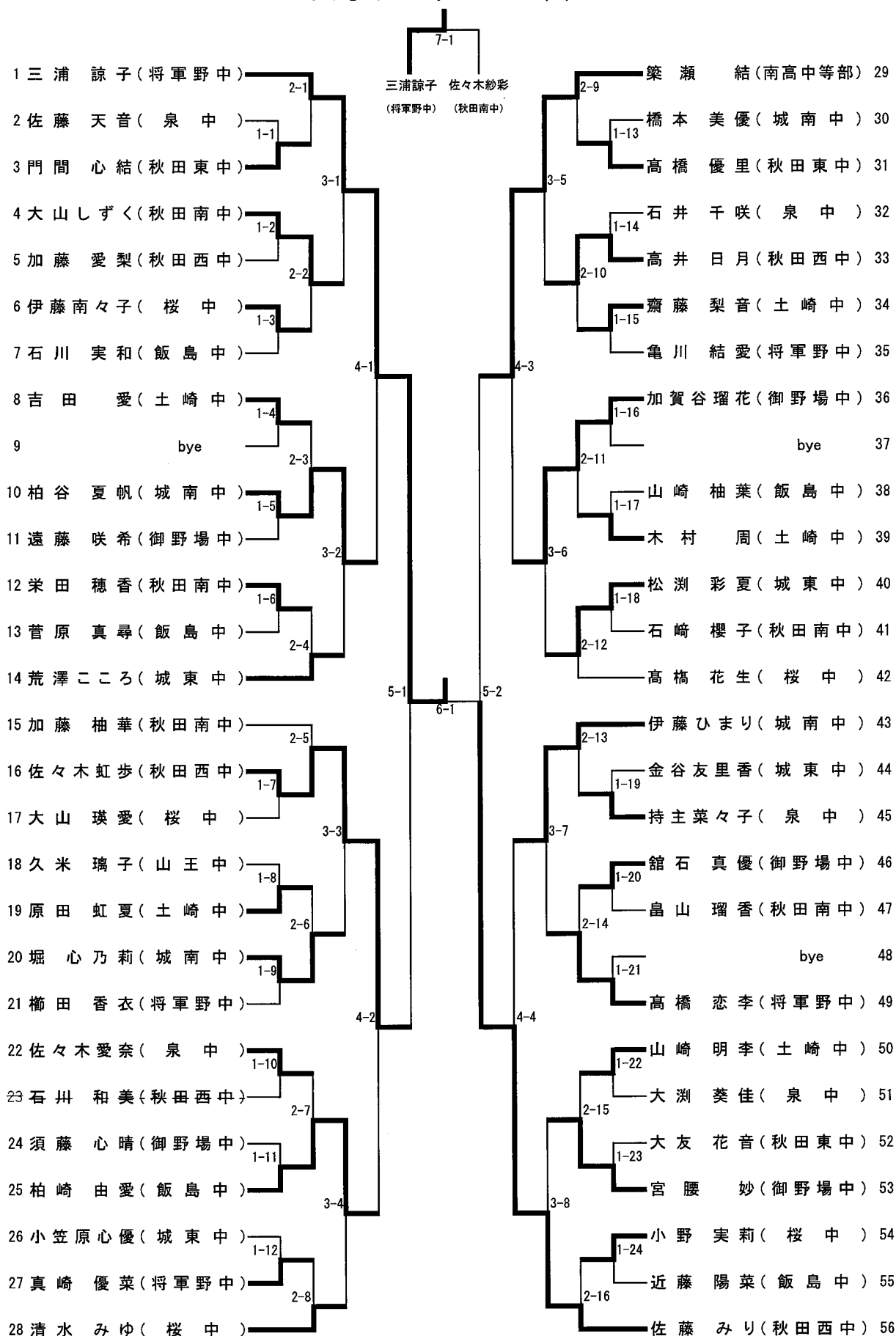

女子シングルス (2)

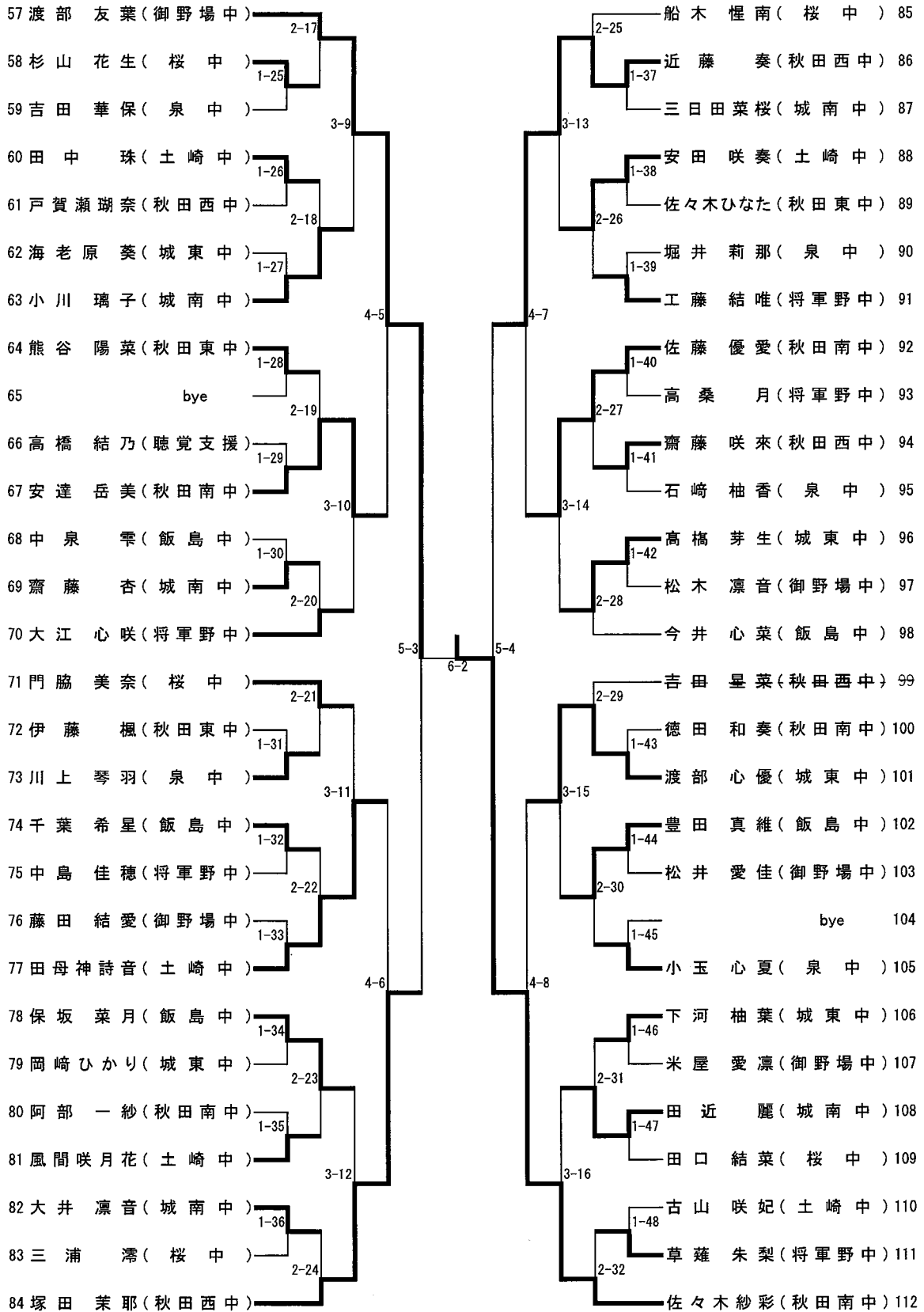

令和6年度 秋田市中中学校春季ソフトボール大会

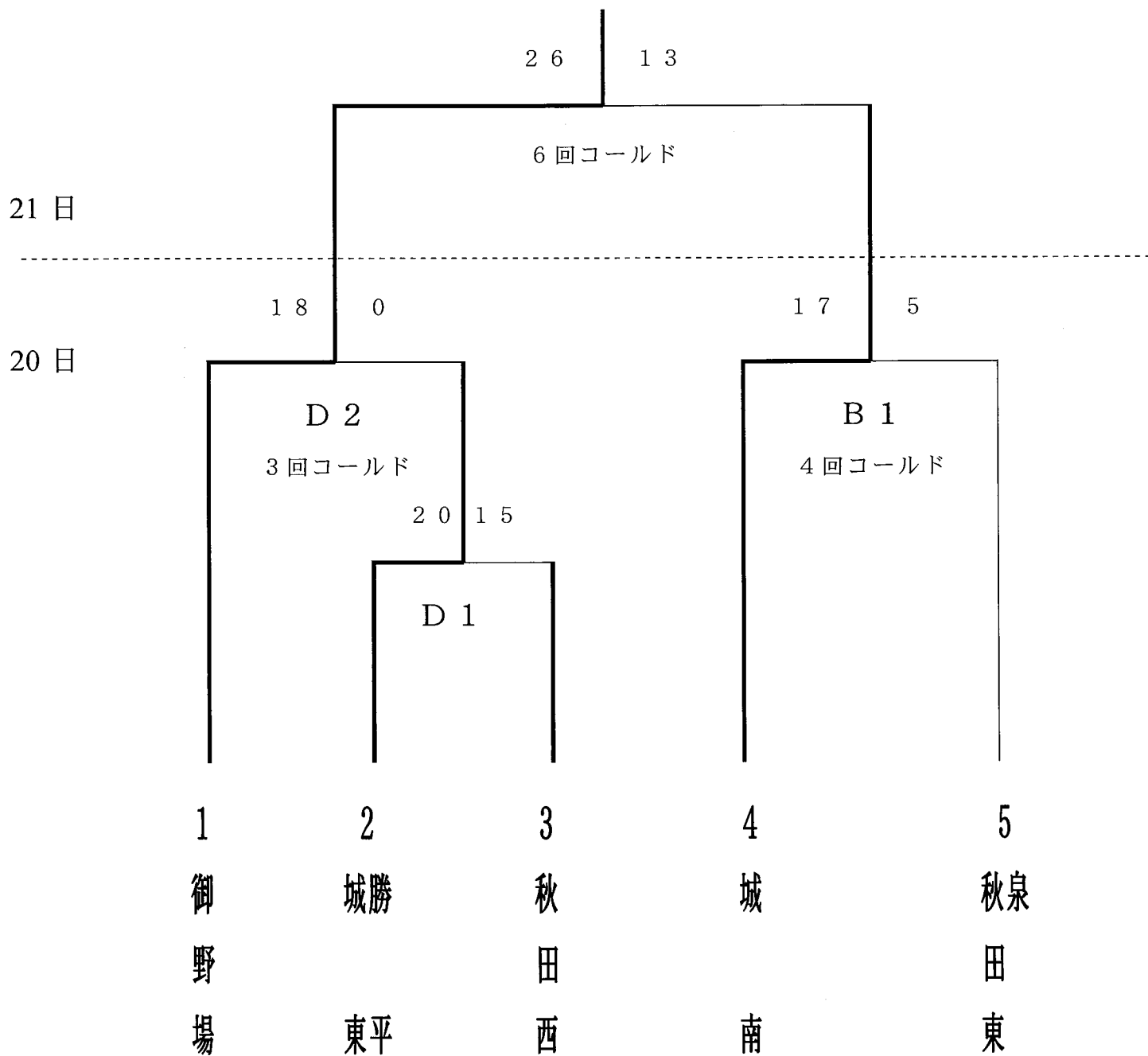

- 優勝 御野場中学校
- 準優勝 城南中学校
- 第3位 城東中・勝平中合同チーム
- 第3位 秋田東中・泉中合同チーム

男子団体戦

予選リーグ

A	1	土 崎
	2	飯 島
	3	泉
	4	御野場

B	5	山 王
	6	勝 平
	7	城 南
	8	城 東

男子予選リーグ試合順

1	—	8	土 崎	5—0	飯 島	2	—	1	山 王	1—2	勝 平
1	—	9	泉	0—4	御野場	2	—	2	城 南	3—2	城 東
1	—	10	土 崎	3—1	泉	2	—	3	山 王	3—2	城 南
1	—	11	飯 島	0—5	御野場	2	—	4	勝 平	3—1	城 東
1	—	12	飯 島	2—3	泉	2		5	勝 平	2—2	城 南
1	—	13	土 崎	1—2	御野場	2	—	6	山 王	3—1	城 東

決勝トーナメント

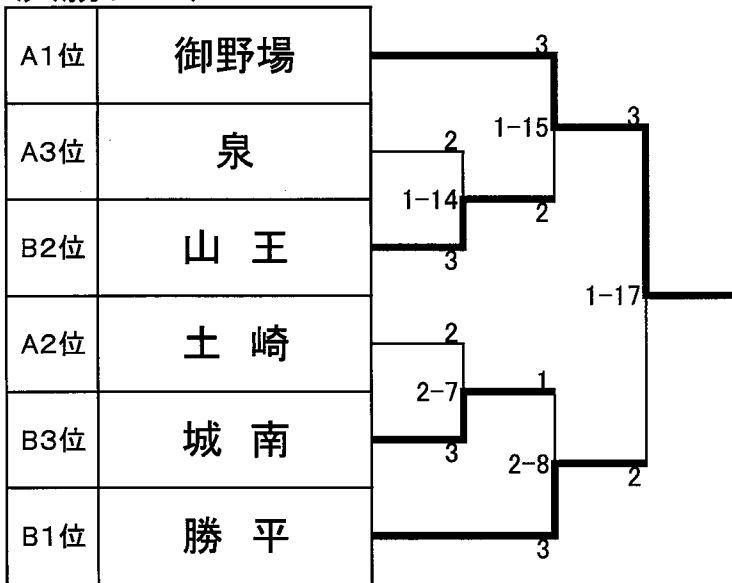

男子シード順決定戦(第3・第4シード決定戦)



女子団体戦

決勝トーナメント

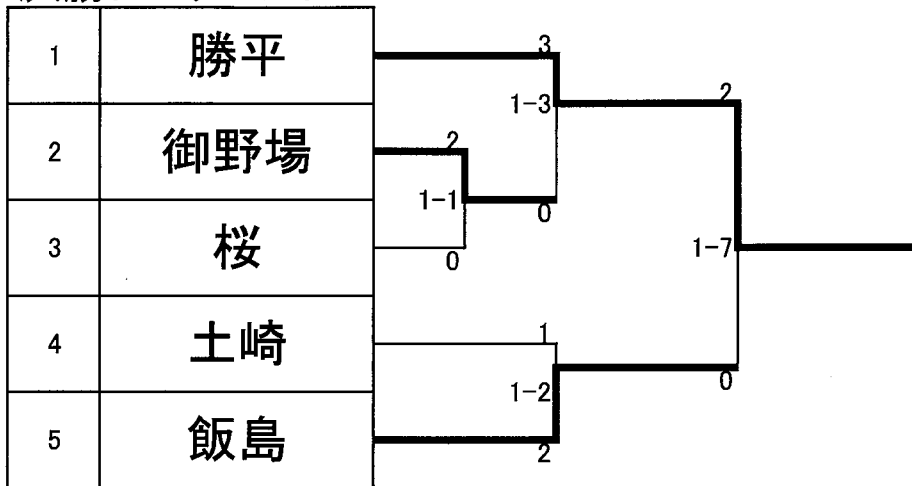

シード順決定リーグ

	学校名	1-1 敗戦校	1-3 敗戦校	1-2 敗戦校	勝数	敗数	分数	順位
1-1 敗戦校	桜	/	1-1で対戦したため実施せず	△ 0-3	0	2	0	5
1-3 敗戦校	御野場	1-1で対戦したため実施せず	/	× 1-1	1	0	1	4
1-2 敗戦校	土崎	○ 3-0	× 1-1	/	1	0	1	3

女子シード順決定リーグ試合順

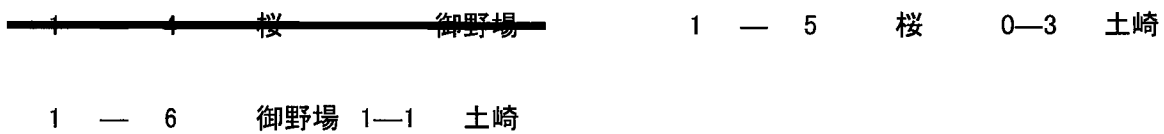

男子個人戦

50kg級

第2試合場

番号	選手名	学校名
1	齋藤 武生	勝平
2	川村 翔世	飯島
3	須藤 大空	泉
4	高橋 虎徹	御野場
5	米澤 蓮理	泉
6	田中 湊	勝平
7	佐川 瑠希	山王
8	羽根川 悠人	山王
9	大島 碧斗	勝平
10	高橋 将	泉
11	高堰 颯介	飯島
12	小西 陽真	勝平
13	鎌田 琉真	御野場

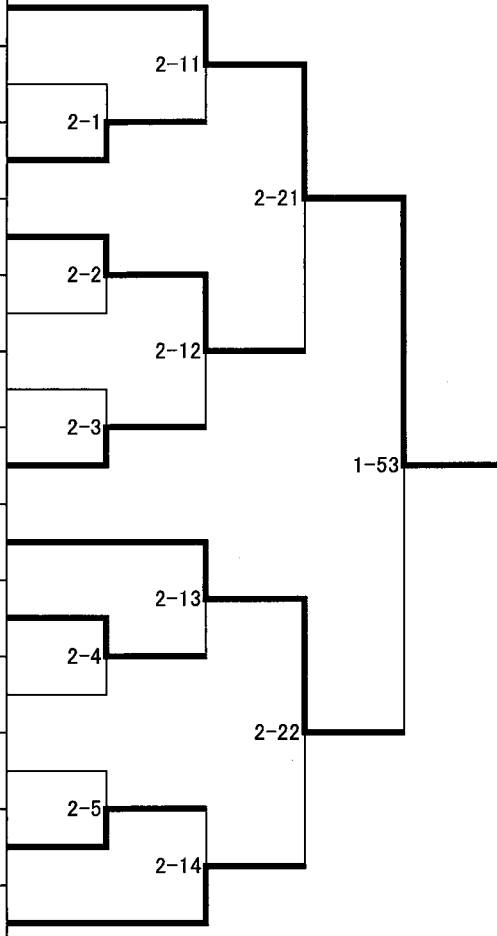

55kg級

第1試合場

番号	選手名	学校名
1	高橋 隼馬	御野場
2	高橋 快	山王
3	佐々木 陽生	飯島
4	宮 悠力	城東
5	加藤 成巴	飯島
6	横山 大典	泉
7	佐藤 蕃	山王

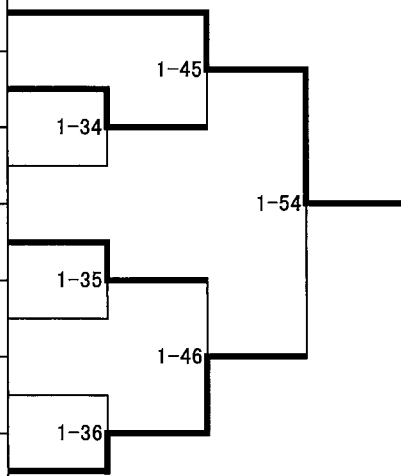

男子個人戦

60kg級

第1試合場

番号	選手名	学校名
1	幸野 碧生	土崎
2	小澤田 篤都	飯島
3	吉田 迪	土崎
4	渡辺 幸乃輔	泉
5	迎 璃久	土崎
6	柴田 綺羅斗	勝平

66kg級

第1試合場

番号	選手名	学校名
1	加賀谷 優希	山王
2	工藤 陽人	土崎
3	西方 悠斗	泉
4	西 友志	勝平
5	伊藤 開	城東
6	伊藤 陽平	城東
7	鈴木 導吏	土崎
8	伊藤 飛虎	山王
9	相場 瑠惟	御野場

男子個人戦

73kg級

第2試合場

番号	選手名	学校名	
1	赤川 一真	城南	
2	田口 頼雅	城東	
3	桑原 粹	土崎	
4	堀井 謙心	御野場	
5	田口 飛鳥	飯島	
6	玉井 直	城東	
7	加藤 千尋	御野場	
8	佐藤 竹仁	将軍野	
9	佐藤 樹	山王	
10	麻木 創太	土崎	
11	工藤 昊大	泉	

81kg級

第2試合場

番号	選手名	学校名	A	B	C	D	勝数	負数	順位
1(A)	北村 湊翔	土崎		GS	○	△	2	1	3
2(B)	児玉 弾	泉	△		○	○	2	1	1
3(C)	堀井 龍晟	城南	△	△		△	0	3	4
4(D)	三浦 文	勝平	○	△	○		2	1	2
試合順			2-9 A-B	2-10 C-D	2-19 A-C	2-20 B-D			
			2-25 B-C	2-26 A-D					

90kg級

第1試合場

番号	選手名	学校名	
1	嵯峨 祐大	城東	
2	藤井 陽真	御野場	

男子個人戦

90kg超級

第1試合場

番号	選手名	学校名	
1	横田 孝 琉	城 南	<pre> graph LR 1-51 --- 1-59 1-43 --- 1-59 1-44 --- 1-59 1-52 --- 1-59 1-59 --- Winner </pre>
2	石 垣 李 貢	飯 島	
3	佐々木 蒼 介	御 野 場	
4	向 井 琉 翔	城 南	
5	大 薮 琥 太 朗	山 王	
6	鈴 木 大 和	御 野 場	

女子個人戦

40kg級

第1試合場

番号	選手名	学校名
1	齊藤 絆花	勝平

44kg級

第1試合場

番号	選手名	学校名	A	B	C	D	E	勝数	負数	順位
1(A)	佐々木 彩葉	御野場		○	○	○	○	4	0	1
2(B)	大石 楓	南高中等部	△		△	△	△	0	4	
3(C)	加藤 莉都	飯島	△	○		○	△	2	2	3
4(D)	齊藤 縁	土崎	△	○	△		△	1	3	4
5(E)	児玉 真采	飯島	△	○	○	○		3	1	2
試合順			1-2 A-B	1-3 C-D	1-10 A-E	1-11 B-C	1-13 D-E			
			1-14 A-C	1-21 B-D	1-22 C-E	1-24 A-D	1-25 B-E			

48kg級

第1試合場

番号	選手名	学校名	A	B	C	D	勝数	負数	順位
1(A)	齊藤 希遥	城南		○	○	△	2	1	2
2(B)	安部 遥香	勝平	△		○	△	1	2	3
3(C)	佐藤 希	桜	△	△		△	0	3	4
4(D)	織山 菜恵	勝平	○	○	○		3	0	1
試合順			1-4 A-B	1-5 C-D	1-15 A-C	1-16 B-D			
			1-26 B-C	1-27 A-D					

52kg級

第1試合場

番号	選手名	学校名	A	B	C	D	勝数	負数	順位
1(A)	西 友華	勝平		GS	○	△	2	1	2
2(B)	藤原 茉宥	土崎	△		○	△	1	2	3
3(C)	岩谷 舞夢	秋田北	△	△		△	0	3	4
4(D)	佐原 柚佳	飯島	GS	○	○		3	0	1
試合順			1-6 A-B	1-7 C-D	1-17 A-C	1-18 B-D			
			1-28 B-C	1-29 A-D					

女子個人戦

57kg級

第1試合場

番号	選手名	学校名	A	B	C	D	勝数	負数	順位
1(A)	堀井 日鞠	勝平		○	技有	GS	3	0	1
2(B)	神成 遥	土崎	△		△	△	0	3	4
3(C)	鈴木 心声	土崎	△	○		△	1	2	3
4(D)	畠山 慧	飯島	△	GS	○		2	1	2
試合順 1-8 A-B 1-9 C-D 1-19 A-C 1-20 B-D 1-30 B-C 1-31 A-D									

63kg級

第1試合場

番号	選手名	学校名	A	B	C	勝数	負数	順位
A	柴田 るな	勝平		○	○	2	0	1
B	伊藤 紗羅	桜	△		△	0	2	3
C	工藤 絵梨	土崎	△	○		1	1	2
試合順 1-1 A-B 1-12 B-C 1-23 A-C								

70kg級

第1試合場

番号	選手名	学校名
1	藤井 彩葉	御野場

70kg超級

第1試合場

番号	選手名	学校名
1	高橋 咲音	勝平
2	畠山 瑚乃	勝平

1-32

第64回秋田市中学校春季剣道大会

R6. 4. 21

女子団体決勝トーナメント

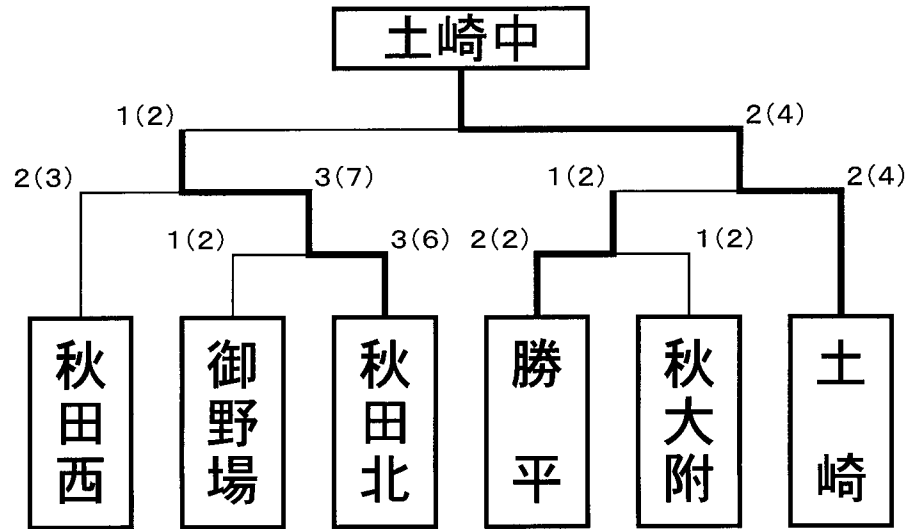

男子団体決勝トーナメント

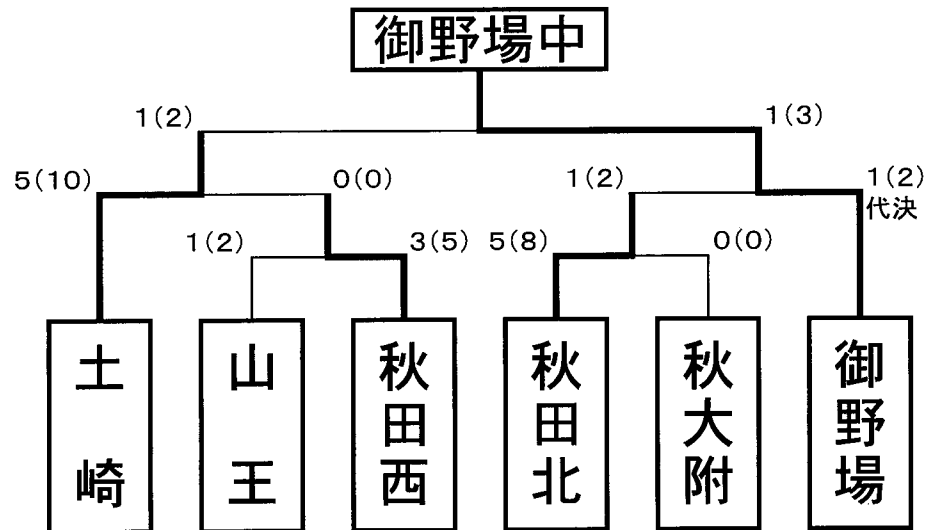

42

女子団体戦予選リーグ

Aリーグ	1 秋田西	2 城東	3 秋大附
1 秋田西	-	△ 2 1	□ 3 1
2 城東	○ 8 4	-	○ 6 3
3 秋大附	□ 3 1	△ 0 0	-
得点	1.5	0	1.5
勝者数	5	1	4
本数	11	2	9
順位	1	3	2

Bリーグ	4 勝平	6 泉	7 城南	8 秋田北
4 勝平	-	△ 0 0	△ 1 1	△ 2 1
5 泉	○ 6 3	-	○ 5 3	○ 10 5
6 城南	○ 3 2	△ 0 0	-	○ 6 3
7 秋田北	○ 4 2	△ 0 0	△ 1 1	-
得点	3	0	1	2
勝者数	7	0	5	9
本数	13	0	7	18
順位	1	4	3	2

Cリーグ	8 御野場	9 南高 中等部	10 土崎
8 御野場	-	△ 0 0	○ 3 2
9 南高 中等部	○ 6 4	-	○ 8 5
10 土崎	△ 1 1	△ 0 0	-
得点	1	0	2
勝者数	5	0	7
本数	7	0	11
順位	2	3	1

男子団体戦予選リーグ

Aリーグ	1 秋大附	2 城南	3 土崎
1 秋大附	-	△ 1 1	○ 4 1
2 城南	○ 6 3	-	○ 8 4
3 土崎	△ 2 0	△ 0 0	-
得点	1	0	2
勝者数	3	1	5
本数	8	1	12
順位	2	3	1

Bリーグ	4 秋田北	5 秋田西	6 南高 中等部
4 秋田北	-	△ 1 0	△ 0 0
5 秋田西	○ 8 4	-	□ 4 2
6 南高 中等部	○ 4 2	□ 4 2	-
得点	2	0.5	0.5
勝者数	6	2	2
本数	12	5	4
順位	1	2	3

Cリーグ	7 山王	8 飯島	9 御野場
7 山王	-	-	○ 6 4
8 飯島	-	-	-
9 御野場	△ 0 0	-	-
得点	0		1
勝者数	0		4
本数	0		6
順位	2		1

女子個人

1	川邊萌々香	(城南)	メド	メ	石黒	小澤真珠	(勝平)	24
2	今野夏帆	(秋田西)			莉央(勝平中)	佐藤和珂	(土崎)	25
3	佐藤かのん	(南高中等部)	メ	メ		佐々木千紘	(秋田北)	26
4	児玉柑奈	(勝平)	メ	メ		利部奎	(秋田西)	27
5	原田悠里	(御野場)				熊谷嘉穂	(城南)	28
6	石川綾音	(城東)	メ			林 侑希奈	(秋田南)	29
7	杉本冴	(泉)				岩本希	(秋田北)	30
8	佐藤礼寧	(秋大附)	メ	メ		藤中絢女	(城東)	31
9	堀井百萌	(御野場)	メ	メ		伊藤綺美	(飯島)	32
10	中川こころ	(秋田北)				佐々木優衣	(御野場)	33
11	高橋瑚子	(土崎)	メ	メ		佐藤有紗	(秋大附)	34
12	加藤はな	(秋大附)				森本音彩	(秋田北)	35
13	水沼星永	(土崎)	ド	メ		奥山果琳	(秋大附)	36
14	秋山愛衣月	(秋田西)				齊藤花	(秋田西)	37
15	茂木心菜	(泉)	メ	メ		原田彩未	(勝平)	38
16	近藤朱峰	(南高中等部)				浅野日香	(土崎)	39
17	阿部陽真梨	(御野場)				判田咲來	(泉)	40
18	伊藤紗睦	(秋田西)				鈴木羽香	(南高中等部)	41
19	能登南帆	(城東)				根田あかり	(城南)	42
20	三浦咲	(秋田北)	メ	下		畠山愛	(御野場)	43
21	田村咲幸	(秋田南)	メ	メ		阿部恭子	(秋大附)	44
22	池田千恵	(城南)				佐藤彩星	(土崎)	45
23	石黒莉央	(勝平)	コ	メ				

令和6年度秋田市中中学校春季ラグビーフットボール大会結果

期 日 令和6年4月21日（日）
会 場 秋田県立秋田工業高等学校ラグビー場
時 間 10:00～

優勝

将軍野 中学校	前半	3 5 - 0	秋田北 中学校
	後半	3 8 - 0	
	<hr/>		
		7 3 - 0	

将軍野中学校は11大会連続優勝

総合体育大会記録

主会期 令和6年6月15日～6月17日

秋田市中学校総合体育大会 陸上競技大会【24053703】
 ソユースタジアム(秋田市八橋陸上競技場)【52030】
 2024/06/15 ~ 2024/06/17

トラック審判長 山村 拓
 スタート審判長 山村 拓
 跳躍審判長 山村 拓
 旗成審判員 山村 拓

日付	種目	1位	2位	3位	4位	5位	6位	7位	8位									
6月16日	中学男子1年100m 風:-0.8	宇佐美 海斗(1) 飯島	12.28	佐々木 心平(1) 御野場	12.65	吉田 龍汰(1) 将軍野	12.82	湊 悠真(1) 南高中等部	12.97	二階堂 悟(1) 御野場	13.05	石垣 琉生斗(1) 御野場	13.05	高島 陽大(1) 山王	13.08	佐々木 奏悟(1) 土崎	13.34	
6月15日	中学男子奨励100m	鈴木 渚(1) 桜	13.50(+0.9)	赤沼 怜旺(1) 南高中等部	13.62(+1.0)	北野 一護(1) 山王	13.75(+3.1)	吉田 怜桜(1) 城東	13.96(+3.1)	奈良 悠世(1) 泉	14.13(+0.9)	熊谷 柁碧(1) 城南	14.22(+1.0)	松橋 颯太郎(1) 山王	14.43(+1.0)	伊藤 琉常(1) 御野場	14.50(+0.9)	
6月16日	中学男子2年100m 風:+2.4	阿部 悠雅(2) 秋田東	11.59	荒木 陽真(2) 秋大附属	11.65	加賀谷 陽(2) 秋大附属	11.70	佐藤 汰一(2) 秋田東	11.71	都築 飛色(2) 御所野学院	11.79	中村 颯斗(2) 外旭川	11.92	佐々木 琉衣(2) 南高中等部	12.01	荒木 望空(2) 秋田西	12.03	
6月16日	中学男子3年100m 風:+1.6	東海林 隆辰(3) 秋田南	11.07	石井 颯(3) GR 御所野学院	11.36	藤田 澄海(3) 山王	11.39	金森 琉生(3) 秋大附属	11.51	奥山 智巳(3) 御所野学院	11.67	小野 諒太(3) 秋大附属	11.74	鈴木 秋翔(3) 秋田南	11.76	伊藤 球河(3) 秋田東	11.84	
6月15日	中学男子共通200m 風:+1.5	金森 琉生(3) 秋大附属	23.13	雪松 拓人(3) 御所野学院	23.30	佐藤 優吏(3) 城南	23.57	伊藤 結人(3) 秋田東	23.79	小野 諒太(3) 秋大附属	24.09	佐藤 勇吹(3) 御野場	24.47	佐藤 大嘉(3) 飯島	24.92	三嶋 丈翔(3) 桜	25.05	
6月17日	中学男子共通400m	嵯峨 樹(3) 山王	53.19	荒川 幸太(3) 城東	53.87	吹谷 俐音(3) 秋田西	53.98	伊藤 巧武(3) 秋田西	54.35	工藤 立暉(3) 秋田東	55.07	萬谷 洸大(3) 山王	56.05	小松 祐翔(2) 南高中等部	56.07	小松 蒼一郎(2) 南高中等部	56.47	
6月15日	中学男子共通800m	齋藤 陽(3) 外旭川	2:04.18	荒木 陽右(3) 秋大附属	2:04.27	小野 凜人(3) 秋田西	2:08.55	加藤 幸太郎(3) 城東	2:13.71	泉谷 惟斗(2) 外旭川	2:14.23	小川 遼真(3) 秋田東	2:15.30	村岡 大我(3) 御野場	2:17.45	大山 海輝(3) 飯島	2:20.38	
6月17日	中学男子1年1500m	櫻田 旺大(1) 秋大附属	5:10.43	小野寺 優平(1) 秋田南	5:11.64	佐々木 里玖(1) 飯島	5:12.88	渡邊 伊織(1) 飯島	5:12.99	木村 琉斗(1) 土崎	5:14.43	保泉 光太(1) 秋田東	5:22.30	太田 海道(1) 秋田東	5:26.53	小倉 大雅(1) 御所野学院	5:30.08	
6月15日	中学男子奨励1500m	石井 歩(1) 飯島	5:29.58	小倉 大雅(1) 御所野学院	5:33.50	藤原 朝陽(1) 秋田北	6:00.77	齋藤 快(1) 秋田北	6:12.08	近藤 汰一(1) 秋大附属	6:17.85							
6月17日	中学男子2/3年1500m	石井 蓮(3) 秋大附属	4:19.70	燕 文哉(3) 泉	4:23.16	小野 凜人(3) 秋田西	4:30.74	船木 悠翔(3) 飯島	4:34.66	倉部 結徳(3) 城東	4:39.71	加藤 幸太郎(3) 城東	4:41.35	佐々木 健人(2) 土崎	4:41.85	扇谷 天真(2) 秋田東	4:42.39	
6月15日	中学男子共通3000m	吉田 仁(2) 秋大附属	9:30.67	工藤 峻也(3) 秋田東	9:30.69	金子 泰蔵(3) 飯島	9:39.37	早川 駿(2) 秋大附属	10:08.06	船木 陽斗(3) 城南	10:14.76	鈴木 結太(3) 将軍野	10:23.04	平塚 栄太(3) 土崎	10:25.44	佐々木 結慧(3) 御所野学院	10:33.47	
6月17日	中学男子共通110mH 風:+4.0	東海林 隆辰(3) 秋田南	14.47	室井 邦仁(3) 山王	15.72	川井 健太郎(3) 秋田西	15.84	小野 陽路(3) 将軍野	16.83	北村 祥吾(2) 城東	16.85	小西 珀斗(3) 秋大附属	17.79	鈴木 那大(2) 城東	17.84	工藤 陽仁(2) 秋田東	18.14	
6月17日	中学男子共通4x100mR	秋大附属 小野 諒太(3) 加賀谷 陽(2) 荒木 陽真(2) 金森 琉生(3)	44.66	室井 邦仁(3) 嵯峨 樹(3) 佐々木 康介(2) 藤田 澄海(3)	45.86	秋田西 小野 陽路(3) 伊藤 巧武(3) 高橋 未来(3) 吹谷 俐音(3)	45.88	秋田東 鎌田 鼓太郎(3) 工藤 立暉(3) 伊藤 球河(3) 櫻田 結人(3)	46.13	外旭川 泉谷 惟斗(2) 齋藤 陽(3) 伊藤 宗佑(3) 中村 颯斗(2)	46.57	城南 山上 航史(3) 佐々木 琉衣(2) 塚田 悠生(3) 小松 祐翔(2)	46.91	泉 赤川 蓮武(3) 小山田 颯弥(3) 岸田 洸真(3) 畠山 羽琉(3)	47.34			
6月17日	中学男子低学年4x100mR	秋田東 日景 遥紀(1) 佐藤 汰一(2) 阿部 悠雅(2) 武埜 瑛斗(1)	48.91	南高中等部 二階堂 悟(1) 岩山 蒼一郎(2) 守屋 樹(2) 湊 悠真(1)	49.77	将軍野 森野 俊清(1) 岩谷 星七(2) 吉田 龍汰(1) 庄子 凜(2)	50.25	桜 鈴木 渚(1) 高橋 遙(2) 高橋 優仁(1) 藤原 陸(2)	50.39	秋田西 加藤 空斗(1) 荒木 望空(2) 浅野 陸斗(1) 高橋 琥太郎(2)	51.04	城東 吉田 冷桜(1) 鈴木 那大(2) 薄田 羅衣斗(1) 水野 太陽(2)	51.12	御野場 小野寺 翔馬(2) 佐々木 心平(1) 工藤 侑己(2) 石垣 琉生斗(1)	51.29	泉 佐藤 蒼志郎(1) 佐々木 心平(1) 小林 颯(1) 齋藤 龍誠(2)	51.72	
6月17日	中学男子共通走高跳	阿部 穰惟(3) 御野場	1m77	深間 悦詩(2) 秋田南	1m77	高橋 未来(3) 秋田西	1m71	佐々木 琉衣(2) 南高中等部	1m68	富樫 海樞(3) 秋大附属	1m65	加藤 翼(2) 外旭川	1m60	石川 暁(3) 泉	1m60	高杉 汰次(3) 将軍野	1m45	
6月15日	中学男子共通棒高跳	渡辺 寛太(3) 秋田南	3m70	小田島 駿(3) 御所野学院	3m00	清水 巧太(3) 秋田西	2m80											
6月16日	中学男子共通走幅跳	塚田 悠生(3) 南高中等部	6m26(+0.9)	石井 颯(3) 御所野学院	6m19(0.0)	鈴木 秋翔(3) 秋田南	5m68(-2.9)	工藤 拓翔(3) 秋田西	5m60(-1.5)	加藤 然(3) 桜	5m56(-1.5)	都築 飛色(2) 御所野学院	5m55(0.0)	佐々木 陽斗(2) 秋田東	5m50(+0.1)	佐々木 楽樹(2) 城南	5m32(-0.5)	
6月17日	中学男子奨励走幅跳	岡部 寛也(1) 南高中等部	4m33(+2.6)	竹野 理一郎(1) 城東	3m93(+4.0)	鳴海 朔太郎(1) 城東	3m53(+3.2)	高橋 忠義(1) 山王	3m50(+4.3)	京極 向(1) 山王	2m90(+1.8)	藤田 快晟(1) 桜	2m82(+6.1)					
6月17日	中学男子共通砲丸投	桜庭 颯(3) 秋田西	12m54	堀井 東晟(3) 秋田北	9m52	小松 士恩(3) 秋大附属	9m42	佐々木 悠成(3) 外旭川	9m32	池田 光希(3) 桜	9m30	渡部 圭佑(3) 秋大附属	9m09	笹瀬 恭平(3) 山王	8m46	佐々木 叶音(3) 秋田西	8m13	
6月15日 ~16日	中学男子共通四種競技	高橋 未来(3) 秋田西 17.17(+1.3)-8m97 1m65-57.93	2021点	深間 悦詩(2) 秋田南 18.49(+1.3)-9m37 1m68-1:02.89	1774点	富樫 海樞(3) 秋大附属 18.75(+1.3)-6m86 1m60-58.24	1693点	小川 天晴(3) 秋大附属 19.79(+1.3)-7m77 1m50-1:04.49	1381点	須田 英斗(3) 御野場 17.85(+1.3)-6m78 NM-1:00.13	1242点	加藤 樹重(3) 秋田西 21.39(+1.3)-6m85 1m35-1:02.53	1160点	伊藤 大雅(2) 城南 21.49(+1.3)-6m28 NM-1:05.71	746点			
対抗得点	男子	秋大附属	66点	秋田西	48点	秋田南	37点	秋田東	29点	御所野学院	25点	山王	21点	南高中等部	20点	飯島	19点	

中学男子共通110mH予選において秋田南中 東海林 隆辰(3) 14.83(+1.3) GR

凡例 GR:大会記録

第73回秋田市中学校総合体育大会駅伝競走大会 成績表

[中学校男子の部]

令和6年8月31日

会場： 県立中央公園内周回コース

出発時刻 : 8:30:00

順位	No.	チーム名	1 区	2 区	3 区	4 区	5 区	6 区	所要時間
			3.1km	3.0km	3.0km	3.0km	3.0km	3.0km	
1位	10	秋大附属	金子 泰蔵 ③	吉田 仁 ②	荒木 陽右 ③	石井 蓮 ③	田澤 翔成 ②	小松 士恩 ③	1時間02分25秒
			10分06秒	9分21秒	10分18秒	9分32秒	12分14秒	10分54秒	
			1位	1位	1位	1位	1位	1位	
2位	7	秋田西	加藤 颯真 ③	小野 凜人 ③	高橋 春人 ③	佐藤輝希人 ②	佐々木翔英 ③	信田 修弥 ②	1時間06分52秒
			10分53秒	10分18秒	11分05秒	10分22秒	12分06秒	12分08秒	
			4位	5位	4位	2位	2位	2位	
3位	2	秋田東	扇谷 天真 ②	工藤 峻也 ③	荻原 悠樹 ②	越後 翔太 ②	小松 蓮 ②	太田 海道 ①	1時間07分13秒
			11分02秒	9分41秒	11分31秒	11分49秒	11分49秒	11分21秒	
			5位	3位	3位	4位	3位	3位	
4位	6	土崎	平塚 栄太 ③	佐々木健人 ②	木村 琉斗 ①	高橋 冴知 ②	山田 隆聖 ②	飯島 音緒 ②	1時間07分46秒
			11分07秒	10分30秒	11分30秒	11分11秒	12分30秒	10分58秒	
			6位	6位	6位	5位	5位	4位	
5位	1	飯島	早川 駿 ②	藤原 珀 ②	大山 海輝 ③	渡邊 伊織 ①	一ノ関星海 ③	保坂 佑吏 ③	1時間08分12秒
			10分14秒	10分50秒	11分20秒	11分26秒	12分03秒	12分19秒	
			3位	4位	5位	3位	4位	5位	
6位	8	城南	嘉藤 優輝 ①	鈴木 結太 ③	佐藤 優吏 ③	児玉 勇那 ③	伊藤 大雅 ②	田村 幸汰 ③	1時間10分22秒
			11分51秒	10分59秒	11分57秒	11分48秒	12分10秒	11分37秒	
			9位	7位	7位	7位	6位	6位	
7位	15	御所野学院	佐々木結埜 ③	雪松 拓人 ③	宮崎 礼和 ②	伊藤 諒人 ②	加藤 嬉有 ②	豊島 寿尚 ②	1時間11分23秒
			11分39秒	11分12秒	12分29秒	12分08秒	11分56秒	11分59秒	
			7位	8位	9位	10位	7位	7位	
8位	9	桜	伊藤 慧士 ②	川辺 晃正 ①	保泉 光汰 ①	工藤 日翔 ②	石塚 琉慈 ②	荒井 尚翔 ②	1時間13分23秒
			12分14秒	12分10秒	11分20秒	11分32秒	12分36秒	13分31秒	
			12位	11位	10位	8位	8位	8位	
9位	13	南高中部	平山蒼一郎 ②	菊地 哲平 ③	成田 悠人 ②	小松 祐翔 ②	赤沼 怜旺 ①	伊藤 俊輔 ①	1時間13分56秒
			11分39秒	11分45秒	11分32秒	12分29秒	13分12秒	13分19秒	
			7位	9位	8位	9位	10位	9位	
10位	4	泉	三浦 立都 ①	齋藤 郁仁 ③	金野 新大 ②	斎藤 龍誠 ②	石川 新 ①	燕 文哉 ③	1時間14分14秒
			14分44秒	11分27秒	11分55秒	12分14秒	12分57秒	10分57秒	
			14位	13位	11位	11位	11位	10位	
11位	5	外旭川	齋藤 陽 ③	泉谷 惟斗 ②	佐藤 穂 ②	渡邊 諒一 ②	佐々木悠成 ③	加藤 翼 ②	1時間14分42秒
			10分09秒	10分22秒	11分09秒	14分04秒	14分36秒	14分22秒	
			2位	2位	2位	6位	9位	11位	
12位	11	御野場	雄鹿 裕也 ②	佐々木心平 ①	牧野 楽 ①	工藤 侑己 ②	伊藤 琉常 ①	村岡 大我 ③	1時間16分29秒
			12分58秒	13分12秒	12分26秒	13分25秒	13分25秒	11分03秒	
			13位	12位	12位	13位	14位	12位	
13位	3	山王	萬谷 洸大 ③	漆上 遼 ③	福田 久温 ②	大浦 奏 ②	寺口 晴希 ②	佐藤 大祐 ③	1時間16分43秒
			11分52秒	12分08秒	15分23秒	12分37秒	12分33秒	12分10秒	
			10位	10位	13位	12位	12位	13位	
14位	14	将軍野	庄子 凜 ②	佐藤 奏太 ②	吉田 龍汰 ①	九嶋 駿伎 ②	船木 陽斗 ③	岩谷 星七 ②	1時間17分37秒
			12分11秒	14分34秒	14分20秒	13分08秒	10分45秒	12分39秒	
			11位	14位	14位	14位	13位	14位	
15位	12	城東							DNS

今年度は仮設コースでの実施のため、大会記録及び区間記録の更新なし

第73回秋田市中学校総合体育大会駅伝競走大会 成績表

[中学校女子の部]

令和6年8月31日

会場： 県立中央公園内周回コース

出発時刻： 9:40:00

順位	No.	チーム名	1 区		2 区		3 区		4 区		5 区		所要時間
			3.1km		2.1km		2.1km		2.1km		3.0km		
1位	4	御所野学院	小松 芽衣 ③	縄田屋璃子 ②	荘司 絢芽 ①	熊澤 凜 ②	千葉 咲湖 ③						49分59秒
			11分38秒	1	8分30秒	2	8分44秒	3	8分36秒	2	12分31秒	4	
			1位	1位	1位	1位	1位	1位	1位				
2位	3	城南	佐々木芽吹 ②	工藤 優里 ③	小林あおい ③	仲澤 優月 ②	加藤 心 ②						51分18秒
			13分31秒	9	8分37秒	3	8分39秒	2	9分20秒	4	11分11秒	3	
			9位	5位	4位	3位	2位	2位					
3位	2	桜	仲村 滯音 ②	佐藤 希凧 ②	仲村 毘奏 ②	鈴木 里彩 ②	篠内 琴葉 ③						52分11秒
			12分47秒	4	8分13秒	1	8分27秒	1	9分43秒	5	13分01秒	5	
			4位	3位	2位	2位	3位	3位					
4位	9	外旭川	小嶋 柚香 ②	川端 梨瑚 ②	西井 美詩 ①	佐藤 佳暖 ①	石垣 珠麗 ①						52分32秒
			12分52秒	6	10分26秒	11	9分29秒	4	8分35秒	1	11分10秒	2	
			6位	8位	6位	4位	4位	4位					
5位	5	南高中等部	長里 樹莉 ②	小谷 真鈴 ①	小松 明莉 ①	麻生 哩瑚 ②	佐藤 瑚陽 ③						55分06秒
			13分06秒	7	9分08秒	5	9分33秒	6	10分03秒	7	13分16秒	6	
			7位	6位	5位	6位	6位	5位					
6位	8	将軍野	一ノ関ほのか ②	岩淵 遥羽 ①	伊藤野々香 ①	佐々木那緒 ①	今野日向子 ①						55分16秒
			11分44秒	2	8分55秒	4	10分03秒	8	11分07秒	10	13分27秒	7	
			2位	2位	3位	5位	6位	6位					
7位	1	泉	佐藤あんみ ②	金森 心音 ②	佐々木望虹海 ①	宇佐美菜々 ①	高橋 愛紗 ②						55分47秒
			14分05秒	11	9分28秒	7	10分33秒	10	11分00秒	8	10分41秒	1	
			11位	11位	11位	11位	11位	7位					
8位	7	土崎	土田 那奈 ②	佐々木結生 ①	渡辺谷芽衣 ②	安孫子芭暖 ①	石井 桜愛 ②						56分08秒
			12分44秒	3	9分21秒	6	11分13秒	11	9分12秒	3	13分38秒	9	
			3位	4位	9位	7位	8位	8位					
9位	11	秋田東	櫻田 美咲 ②	千田 希瞳 ①	橋本 茉奈 ①	鈴木 果歩 ①	鎌田 彩愛 ②						56分28秒
			13分22秒	8	10分09秒	9	9分32秒	5	9分48秒	6	13分37秒	8	
			8位	10位	7位	8位	9位	9位					
10位	10	御野場	足田 心和 ②	富浦 璃子 ①	加藤 彩愛 ②	嶋森 帆香 ②	佐藤 莉希 ①						58分53秒
			12分50秒	5	10分21秒	10	9分59秒	7	11分03秒	9	14分40秒	10	
			5位	7位	8位	9位	10位	10位					
11位	6	城東	白井 悠貴 ③	小林あかり ①	小松 優羽 ②	藤澤ひまり ①	柿島 花凧 ②						1時間00分58秒
			13分40秒	10	9分46秒	8	10分06秒	9	11分26秒	11	16分00秒	11	
			10位	9位	10位	10位	11位	11位					

今年度は仮設コースでの実施のため、大会記録及び区間記録の更新なし

第73回秋田市中学校総合体育大会水泳競技大会

男子

2024年6月16日

秋田県立総合プール

自由形 50m	1 酒井 陽太 桜 中3 25.83	2 玉尾 直哉 城東 中2 26.69	3 長谷川煌真 飯島 中1 27.22	4 南城 良徳 スィムライフ 中3 27.48	5 山崎虎之介 城南 中3 27.79	6 土田 頼武 泉 中3 28.22	7 澤田 陽斗 城東 中2 28.28	8 松田 泰聖 御野場 中3 28.81
自由形 100m	1 酒井 陽太 桜 中3 55.13	2 玉尾 直哉 城東 中2 58.95	3 相馬幸太郎 秋大附属中 中3 59.17	4 中嶋 健人 城東 中3 59.89	5 南城 良徳 スィムライフ 中3 1:00.98	6 澤田 陽斗 城東 中2 1:01.29	7 長谷川煌真 飯島 中1 1:02.14	8 仁木 莞爾 秋大附属中 中1 1:02.78
自由形 200m	1 佐藤 紡義 桜 中3 2:08.43	2 相馬幸太郎 秋大附属中 中3 2:11.91	3 中嶋 健人 城東 中3 2:14.08	4 松尾 柊兵 外旭川 中2 2:33.54	5 石山 駿 土崎 中1 2:41.79			
自由形 400m	1 小林 敬樹 桜 中2 4:40.06	2 庄子 大翔 南高中等部 中3 4:47.36	3 青木 陽洗 山王 中3 4:54.20					
自由形 1500m (800m)	1 庄子 大翔 南高中等部 中3 18:28.60 9:46.05	2 小林 敬樹 桜 中2 18:44.95 9:54.28	3 町田 大河 南高中等部 中3 19:31.70 10:17.99					
背泳ぎ 100m	1 長谷川嵩真 飯島 中3 1:03.91	2 仁木 莞爾 秋大附属中 中1 1:11.38	3 町田 大河 南高中等部 中3 1:12.80	4 木村 友紀 山王 中3 1:14.10	5 田口穂雄太 桜 中3 1:14.29	6 菅原 一絆 山王 中3 1:14.77	7 及川 蓮王 秋田北 中1 1:15.22	8 小熊 悠斗 山王 中3 1:17.14
背泳ぎ 200m	1 長谷川嵩真 飯島 中3 2:19.78	2 木村 友紀 山王 中3 2:35.37	3 及川 蓮王 秋田北 中1 2:43.42	4 小熊 悠斗 山王 中3 2:45.39	5 伊藤 聡祐 外旭川 中1 2:45.47			
平泳ぎ 100m	1 佐々木宗祐 城東 中2 1:14.44	2 甲斐 脩司 南高中等部 中2 1:16.77	3 柴山 継斗 将軍野 中3 1:19.88	4 杉田 皓星 スィムライフ 中3 1:21.93	5 細井 陽翔 外旭川 中1 1:24.26	6 佐藤 佑真 外旭川 中2 1:25.68	7 高橋 優介 勝平 中3 1:29.02	8 大塚 陽太 城東 中1 1:30.16
平泳ぎ 200m	1 甲斐 脩司 南高中等部 中2 2:39.90	2 佐々木宗祐 城東 中2 2:45.59	3 柴山 継斗 将軍野 中3 2:54.33	4 細井 陽翔 外旭川 中1 3:06.58	5 石井 仁 城東 中1 3:10.90	6 大塚 陽太 城東 中1 3:15.61	7 秋林 知希 山王 中1 3:28.06	8 仙葉 大貴 城南 中3 3:37.18
バタフライ 100m	1 佐藤 紡義 桜 中3 1:02.22	2 斎藤 海玖 南高中等部 中3 1:06.07	3 阿部 拓未 山王 中1 1:07.09	4 高橋 陸 泉 中3 1:09.66	5 田口 宗暁 秋大附属中 中2 1:24.67	6 石岡 竜誠 城南 中1 1:47.49	7 児玉亜衣琉 城南 中2 1:58.09	
バタフライ 200m	1 斎藤 海玖 南高中等部 中3 2:30.40	2 阿部 拓未 山王 中1 2:32.05	3 高橋 陸 泉 中3 2:36.88	4 田口 宗暁 秋大附属中 中2 3:22.02				
個人メドレー 200m	1 今野 旬 土崎 中3 2:29.00	2 小西 良来 秋田西中 中1 2:33.60	3 土田 頼武 泉 中3 2:36.97	4 青木 陽洗 山王 中3 2:40.40	5 吉川 寧峻 城東 中1 2:43.55	6 佐藤 伊純 秋田南 中3 2:44.75	7 吉田 太耀 秋大附属中 中1 3:08.84	8 齊藤 仁誠 城東 中1 3:11.05
個人メドレー 400m	1 今野 旬 土崎 中3 5:17.68	2 小西 良来 秋田西中 中1 5:26.66	3 田口穂雄太 桜 中3 5:31.63	4 佐藤 伊純 秋田南 中3 5:52.28				
フリー リレー 4x100m (第一泳者)	1 桜 酒井 陽太 佐藤 紡義 小林 敬樹 田口穂雄太 3:57.62 55.37	2 城東 玉尾 直哉 佐々木宗祐 澤田 陽斗 中嶋 健人 4:04.49 59.23	3 南高中等部 庄子 大翔 町田 大河 甲斐 脩司 斎藤 海玖 4:12.40 1:02.40	4 秋大附属中 相馬幸太郎 田口 宗暁 伊藤 怜央 仁木 莞爾 4:20.06 59.37	5 山王 青木 陽洗 菅原 一絆 木村 友紀 阿部 拓未 4:21.08 1:04.51	6 泉 高橋 陸 黒澤 歩夢 正木 京成 土田 頼武 4:37.97 1:09.80	7 城南 山崎虎之介 千葉 青 山崎健之介 仙葉 大貴 4:39.06 1:03.97	8 外旭川 伊藤 聡祐 沼倉 柗士 佐藤 佑真 松尾 柊兵 4:40.26 1:08.65
メドレー リレー 4x100m (第一泳者)	1 桜 田口穂雄太 酒井 陽太 佐藤 紡義 小林 敬樹 4:27.88 1:13.65	2 城東 玉尾 直哉 佐々木宗祐 中嶋 健人 澤田 陽斗 4:37.21 1:10.80	3 南高中等部 町田 大河 甲斐 脩司 斎藤 海玖 庄子 大翔 4:39.70 1:11.66	4 山王 木村 友紀 青木 陽洗 阿部 拓未 菅原 一絆 4:51.51 1:13.85	5 秋大附属中 仁木 莞爾 吉田 太耀 田口 宗暁 相馬幸太郎 5:05.41 1:09.49	6 泉 正木 京成 土田 頼武 高橋 陸 黒澤 歩夢 5:14.55 1:28.65	7 外旭川 伊藤 聡祐 佐藤 佑真 松尾 柊兵 沼倉 柗士 5:15.33 1:17.95	8 土崎 石山 駿 堀上 彰人 今野 旬 伊藤 拓海 5:30.22 1:28.88
総合成績	第1位 桜 74点	第2位 南高中等部 60点	第3位 城東 55点	第4位 山王 38点	第5位 秋大附属中 29点	第6位 飯島 18点	第7位 泉 16点	第8位 土崎 16点

※リレー得点による ※リレー得点による

第73回秋田市中学校総合体育大会水泳競技大会

女子

2024年6月16日

秋田県立総合プール

自由形 50m	1 藤澤陽まり 泉 中3 28.57	2 木元 穂香 山王 中3 29.72	3 佐藤未知瑠 城東 中1 30.53	4 工藤 実和 秋田西中 中3 30.89	5 熊谷 梨花 河辺 中3 31.33	6 小松 心和 スィムマライフ 中1 34.22	7 伊藤 后亜 秋大附属中 中2 34.31	8 市川 采奈 スィムマライフ 中1 34.93	
自由形 100m	1 鎌田 百花 城東 中1 1:01.68	2 菅沼 花帆 秋大附属中 中1 1:02.41	3 佐藤未知瑠 城東 中1 1:07.33	4 木元 穂香 山王 中3 1:07.83	5 熊谷 梨花 河辺 中3 1:09.64	6 熊谷 愛花 河辺 中3 1:12.37	7 伊藤 后亜 秋大附属中 中2 1:14.60	8 小松 心和 スィムマライフ 中1 1:15.57	
自由形 200m	1 鎌田 唯花 城東 中3 2:16.78	2 菅沼 花帆 秋大附属中 中1 2:17.94	3 松本 夢希 桜 中3 2:32.00	4 佐藤 和泉 泉 中3 2:33.68	5 熊谷 愛花 河辺 中3 2:33.85	6 酒井 美空 桜 中1 2:37.91	7 泉 優希 城南 中3 3:28.76		
自由形 400m	1 鎌田 唯花 城東 中3 4:57.63	2 渡部 珠莉 城東 中2 5:20.39	3 松本 夢希 桜 中3 5:20.69	4 安村 悠里 泉 中3 5:31.68	5 太田 知花 泉 中3 5:34.74	6 酒井 美空 桜 中1 5:36.56	7 細谷 あい 山王 中2 6:06.89		
自由形 800m	1 鎌田 百花 城東 中1 9:42.93	2 安村 悠里 泉 中3 10:57.44	3 渡部 珠莉 城東 中2 11:03.39	4 太田 知花 泉 中3 11:05.33					
背泳ぎ 100m	1 吉井 瑞紀 秋大附属中 中2 1:17.55	2 吉富 美優 泉 中2 1:20.76	3 細谷 あい 山王 中2 1:29.52	4 市川 采奈 スィムマライフ 中1 1:32.47					
背泳ぎ 200m	1 吉井 瑞紀 秋大附属中 中2 2:46.00	2 吉富 美優 泉 中2 2:51.48	3 工藤 実和 秋田西中 中3 2:59.53						
平泳ぎ 100m	1 渡邊 笑乎 南高中等部 中3 1:20.93	2 高橋美咲季 泉 中1 1:29.20	3 伊藤 袖羽 スィムマライフ 中3 1:31.77	4 鈴木 優里 城東 中1 1:33.58	5 若生 愛梨 飯島 中3 1:40.25	6 三浦 陽菜 御所野 中1 1:56.17	7 加藤 愛結 城南 中2 2:09.91		
平泳ぎ 200m	1 渡邊 笑乎 南高中等部 中3 2:50.37	2 高橋美咲季 泉 中1 3:08.43	3 鈴木 優里 城東 中1 3:13.96	4 伊藤 袖羽 スィムマライフ 中3 3:15.89	5 若生 愛梨 飯島 中3 3:35.23				
バタフライ 100m	1 今井 愛華 城東 中2 1:10.46	2 小野 緩里 外旭川 中3 1:11.67	3 照井 心 山王 中2 1:12.02	4 鎌田 絢愛 スィムマライフ 中2 1:21.67					
バタフライ 200m	1 今井 愛華 城東 中2 2:34.89	2 照井 心 山王 中2 2:42.25	3 小野 緩里 外旭川 中3 2:44.99	4 鎌田 絢愛 スィムマライフ 中2 3:08.74					
個人メドレー 200m	1 藤澤陽まり 泉 中3 2:35.85	2 鬼柳 有優 南高中等部 中3 2:41.00	3 渡邊 柚花 山王 中1 2:41.80	4 保坂 遥美 秋田北 中3 2:48.46	5 佐藤 和泉 泉 中3 2:55.03	6 富田 夏未 秋田東 中3 3:35.87			
個人メドレー 400m	1 渡邊 柚花 山王 中1 5:42.55	2 鬼柳 有優 南高中等部 中3 5:45.78	3 保坂 遥美 秋田北 中3 5:59.93						
フリー リレー 4x100m (第一泳者)	1 城東 鎌田 百花 鎌田 唯花 今井 愛華 佐藤未知瑠 4:17.04 1:01.46	2 山王 渡邊 柚花 照井 心 細谷 あい 木元 穂香 4:34.65 1:04.66	3 泉 藤澤陽まり 太田 知花 佐藤 和泉 安村 悠里 4:38.97 1:04.18	4 スィムマライフ 鎌田 絢愛 市川 采奈 小松 心和 伊藤 袖羽 5:01.29 1:14.19	5 城南 加藤 愛結 永須明日香 中川 実来 泉 優希 5:47.28 1:35.36				
メドレー リレー 4x100m (第一泳者)	1 城東 鎌田 唯花 鎌田 百花 今井 愛華 渡部 珠莉 4:54.86 1:16.34	2 山王 細谷 あい 渡邊 柚花 照井 心 木元 穂香 5:10.87 1:24.72	3 泉 太田 知花 高橋美咲季 藤澤陽まり 安村 悠里 5:16.21 1:25.73	4 スィムマライフ 市川 采奈 伊藤 袖羽 鎌田 絢愛 小松 心和 5:43.10 1:32.08					
総合成績	第1位 城東 94点	第2位 泉 68点	第3位 山王 52点	第4位 スィムマライフ 29点	第5位 秋大附属中 24点 ※入賞者数による	第6位 南高中等部 24点 ※入賞者数による	第7位 桜 10点	第8位 外旭川 9点	

第73回秋田市中学校総合体育大会 令和6年度秋田市中学校バスケットボール大会結果

◎組み合わせ

[男子の部]

6/17

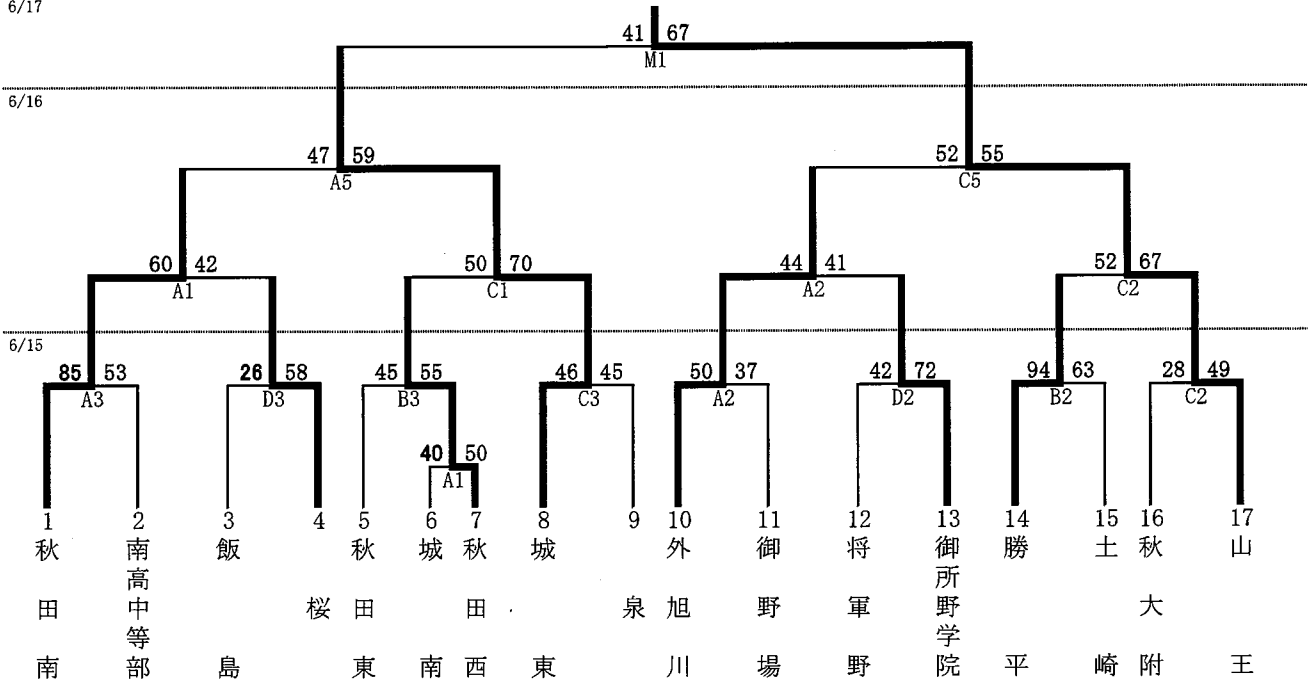

[女子の部]

6/17

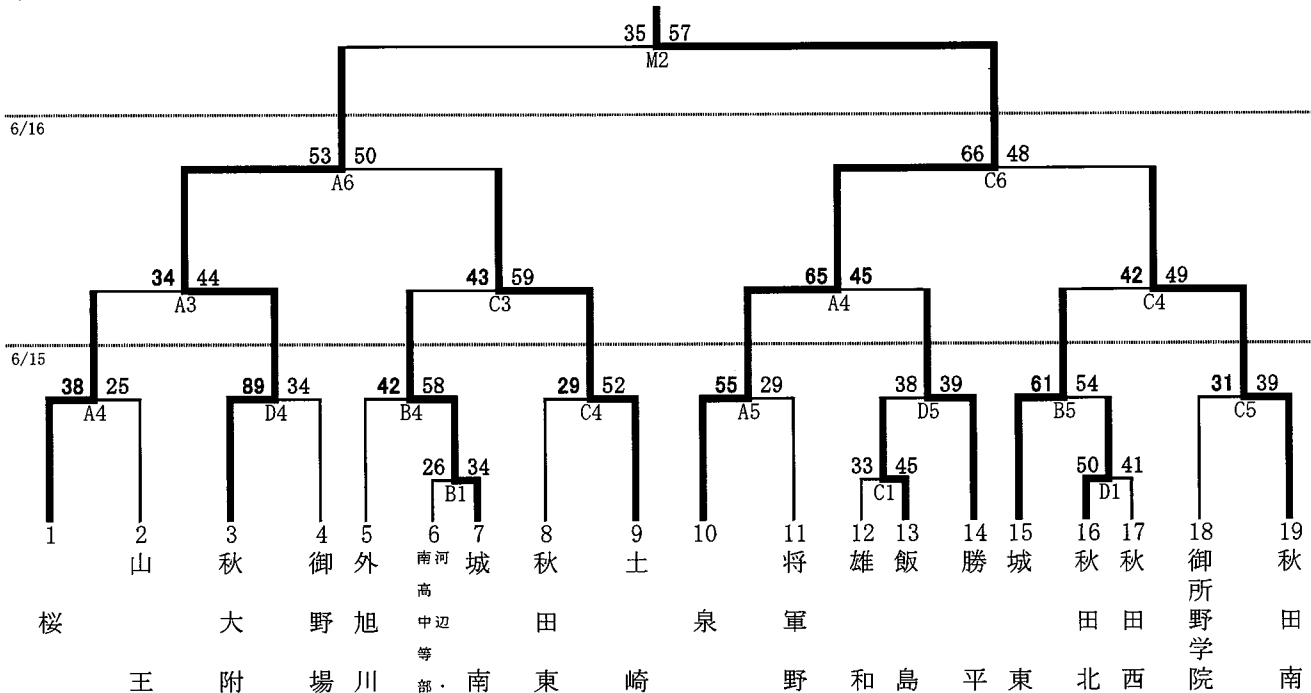

【男子結果】

- 優勝 秋田市立山王中学校
6年振り7回目
- 準優勝 秋田市立城東中学校
- 第3位 秋田市立外旭川中学校
秋田市立秋田南中学校

【女子結果】

- 優勝 秋田市立泉中学校
5年振り3回目
- 準優勝 秋田大学教育文化学部附属中学校
- 第3位 秋田市立秋田南中学校
秋田市立土崎中学校

R6 秋田市
中総体サッカー大会
トーナメント表

優勝 秋田市立桜中学校

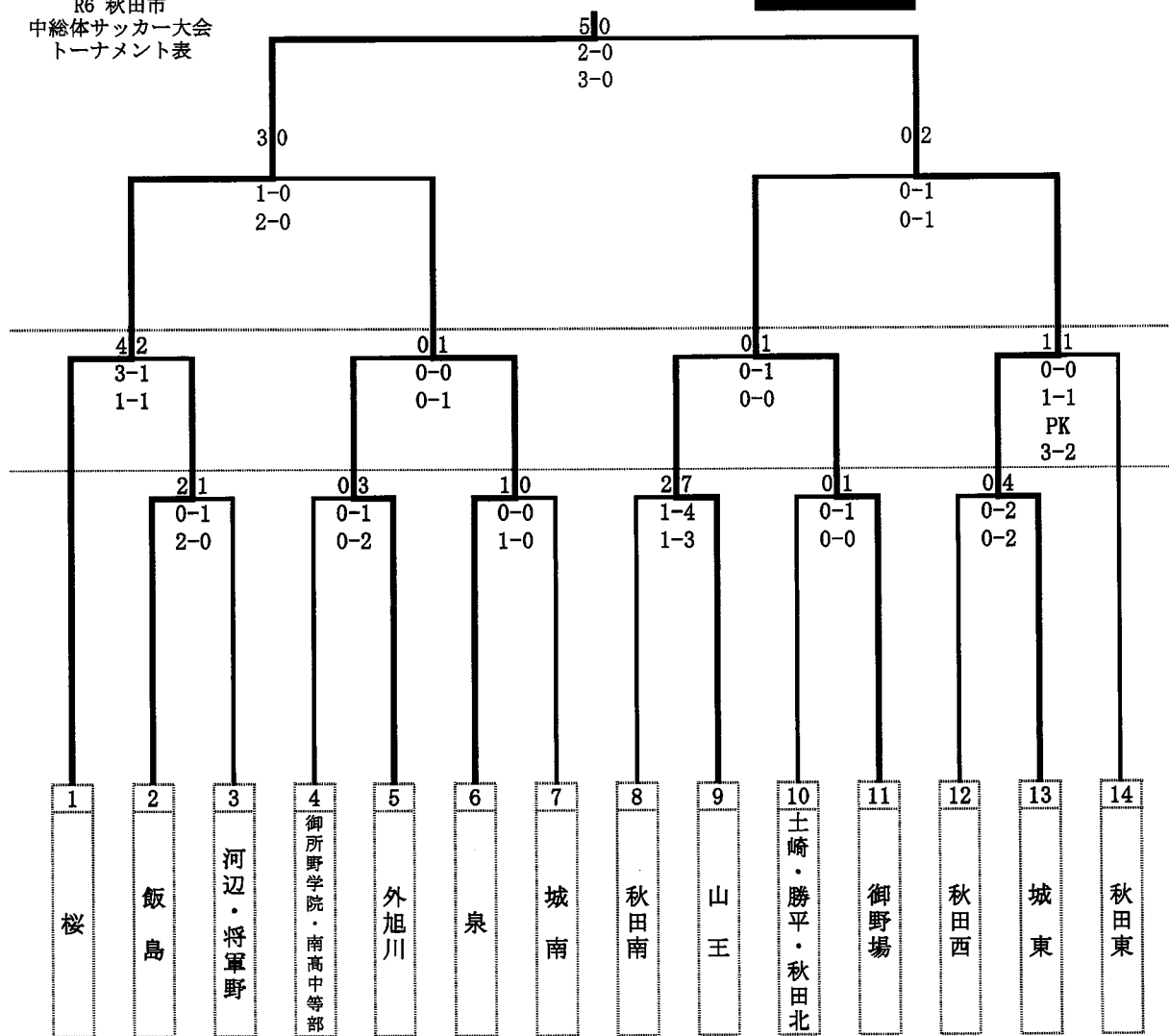

	ASPスタジアム	SPDF
6月15日(土)	A①~A③	D①~D③
6月16日(日)	A④~A⑤	D④~D⑤
6月17日(月)	A⑥~A⑦	D⑥

令和6年度秋田市中学校総合体育大会軟式野球大会組み合わせ
 会場 さきがけ八橋球場・県営野球場
 会期 令和6年6月15日(土)～6月17日(月) 予備日 18日(火)～20日(木)

1区 組合せ

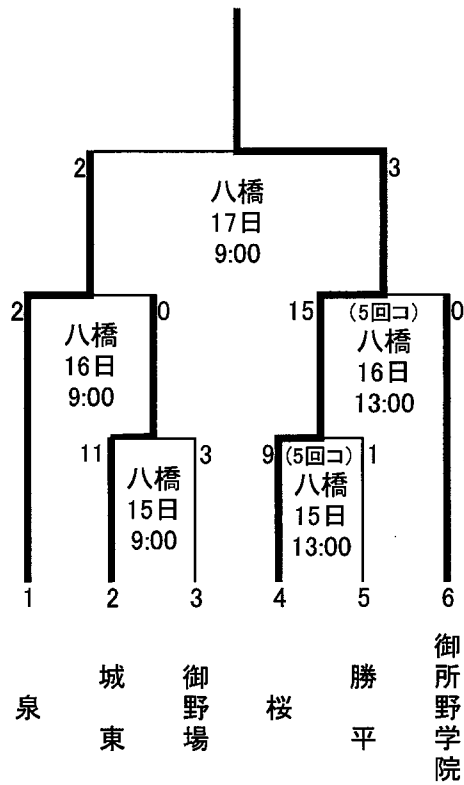

2区 組合せ

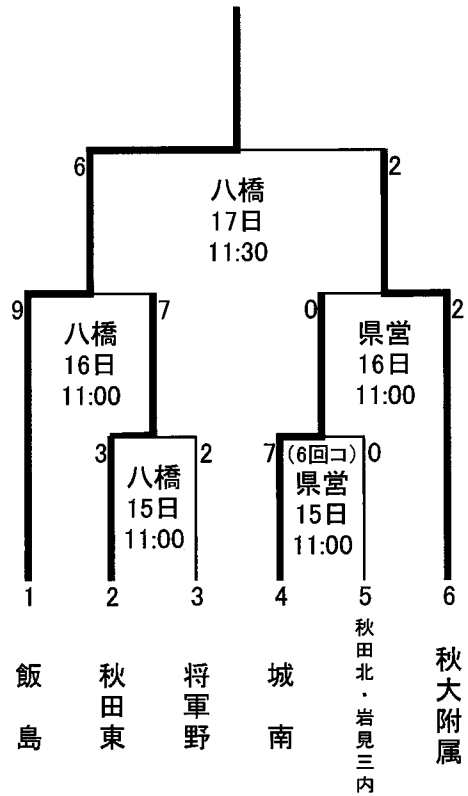

3区 組合せ

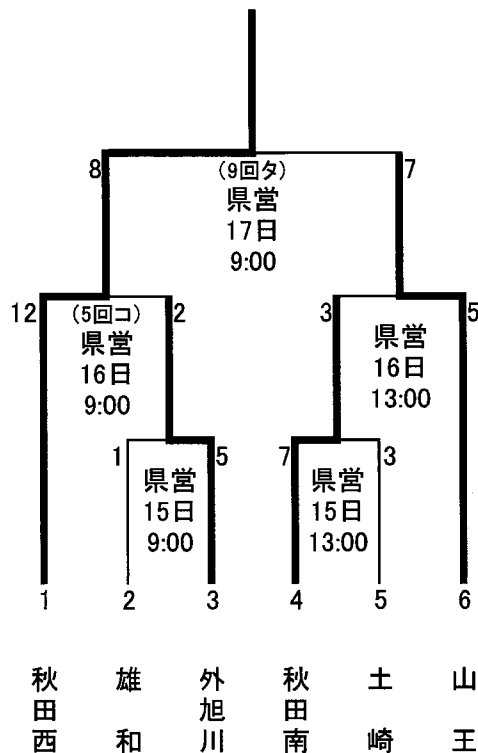

成績一覧表

令和6年度 第73回秋田市中学校総合体育大会体操競技大会

期日 R6.6.16(日)

会場 秋田市立泉中学校体育館

1 体操競技

(1) 団体総合

(男子)

順位	学校名	得点
優勝		
準優勝		
第3位		

(女子)

順位	学校名	得点
優勝	秋田市立泉 中学校	71.80
準優勝		
第3位		

(2) 個人総合

(男子)

順位	学校名	番号	学年	選手名	得点
1					
2					
3					
4					
5					
6					

(女子)

順位	学校名	番号	学年	選手名	得点
1	桜	7	2	大友 凜莉	36.00
2	泉	2	3	伊藤 葵	27.05
3	泉	1	3	加藤 幸咲	25.60
4	泉	4	2	加藤 沙彩	25.25
5	泉	3	3	木村 颯花	25.20
6	泉	6	2	高田 心羽	21.35

(3) 種目別

(男子)

種目	順位	学校名	番号	学年	選手名	得点
	1					
	2					
	3					

(女子)

種目	順位	学校名	番号	学年	選手名	得点
	1	桜	7	2	大友 凜莉	11.60
	2	泉	3	3	木村 颯花	9.60
	3	泉	6	2	高田 心羽	9.40

種目	順位	学校名	番号	学年	選手名	得点
	1					
	2					
	3					

種目	順位	学校名	番号	学年	選手名	得点
	1	桜	7	2	大友 凜莉	6.45
	2	泉	2	3	伊藤 葵	3.95
	3	泉	1	3	加藤 幸咲	2.90

種目	順位	学校名	番号	学年	選手名	得点
	1					
	2					
	3					

種目	順位	学校名	番号	学年	選手名	得点
	1	桜	7	2	大友 凜莉	9.45
	2	泉	3	3	木村 颯花	8.20
	3	泉	2	3	伊藤 葵	7.70

種目	順位	学校名	番号	学年	選手名	得点
	1					
	2					
	3					

種目	順位	学校名	番号	学年	選手名	得点
	1	桜	7	2	大友 凜莉	8.50
	2	泉	3	3	加藤 幸咲	7.70
	3	泉	4	2	加藤 沙彩	6.80

令和6年度第73回秋田市中学校総合体育大会新体操大会 結果

令和6年6月16日(日) CNAアリーナ★あきた

《団体競技》

順位	学校名	D	A	E	減点	最終得点
優勝	泉	6.600	5.100	1.400	0.600	12.500
準優勝	御所野学院	5.500	4.650	1.900	0.300	11.750
第3位	御野場	5.200	4.400	1.650	0.000	11.250

2年連続

《男子個人総合》

順位	選手名	学校名	スティック	リング	合計得点
第1位	五十嵐明峰	山王	11.600	10.250	21.850
第2位	森 矜央	城東	8.150	10.500	18.650
第3位	長沼征吾	雄和	8.750	8.450	17.200
第4位	工藤大知	秋大附属	7.250	6.550	13.800
第5位	中津川 零	城南	7.800	5.600	13.400
第6位	阿部凜玖	秋大附属	6.100	7.000	13.100

《男子個人種目別 スティック》

順位	選手名	学校名	構成	実施	減点	最終得点
第1位	五十嵐明峰	山王	6.000	5.600	0.000	11.600
第2位	長沼征吾	雄和	4.750	4.000	0.000	8.750
第3位	森 矜央	城東	4.150	4.000	0.000	8.150
第4位	中津川 零	城南	4.800	3.000	0.000	7.800
第5位	工藤大知	秋大附属	4.000	3.250	0.000	7.250
第6位	金 晃士朗	秋大附属	4.300	3.000	0.200	7.100

《男子個人種目別 リング》

順位	選手名	学校名	構成	実施	減点	合計得点
第1位	森 矜央	城東	5.500	5.000	0.000	10.500
第2位	五十嵐明峰	山王	5.250	5.000	0.000	10.250
第3位	長沼征吾	雄和	4.450	4.000	0.000	8.450
第4位	阿部凜玖	秋大附属	4.000	3.000	0.000	7.000
第5位	工藤大知	秋大附属	3.850	3.000	0.300	6.550
第6位	中津川 零	城南	3.000	3.000	0.400	5.600

《女子個人総合》

順位	選手名	学校名	フープ	リボン	合計得点
第1位	小松美咲	秋田東	19.150	15.500	34.650
第2位	齋藤美咲	山王	16.500	13.850	30.350
第3位	松下花音里	秋大附属	15.500	13.950	29.450
第4位	倉部春音	城東	12.800	13.450	26.250
第5位	佐藤奏命	将軍野	12.800	12.150	24.950
第6位	松下六花	秋大附属	12.250	11.950	24.200

《個人競技種目別 フープ》

順位	選手名	学校名	D	A	E	減点	最終得点
第1位	小松美咲	秋田東	9.200	5.400	4.550	0.000	19.150
第2位	齋藤美咲	山王	7.400	4.950	4.150	0.000	16.500
第3位	松下花音里	秋大附属	6.200	4.950	4.350	0.000	15.500
第4位	佐藤奏命	将軍野	5.400	4.550	3.150	0.300	12.800
第4位	倉部春音	城東	5.000	4.500	3.300	0.000	12.800
第6位	松下六花	秋大附属	4.400	4.250	3.600	0.000	12.250

《個人競技種目別 リボン》

順位	選手名	学校名	D	A	E	減点	最終得点
第1位	小松美咲	秋田東	5.900	5.300	4.300	0.000	15.500
第2位	松下花音里	秋大附属	4.300	4.900	4.750	0.000	13.950
第3位	齋藤美咲	山王	4.300	4.850	4.700	0.000	13.850
第4位	倉部春音	城東	5.200	4.450	3.800	0.000	13.450
第5位	佐藤奏命	将軍野	4.700	4.300	3.300	0.150	12.150
第6位	松下六花	秋大附属	3.600	4.150	4.200	0.000	11.950

令和6年度 秋田市中学校総合体育大会バレーボール大会

男子トーナメント戦 6月16日(日)

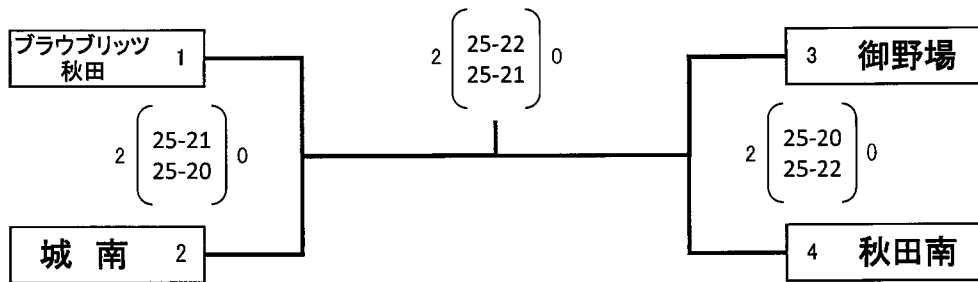

女子トーナメント戦 6月15日(土)・16日(日)・17日(月)

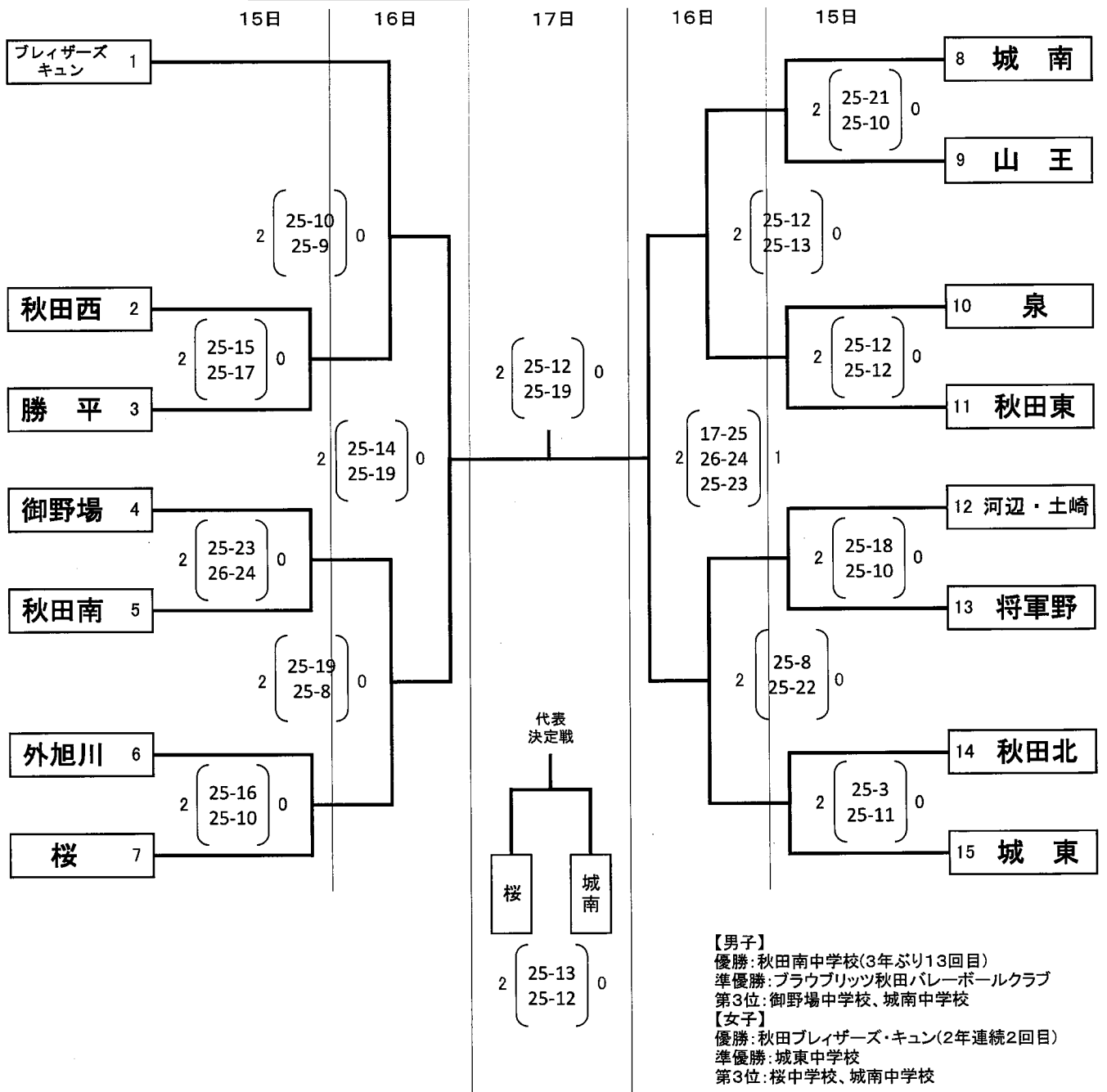

(会場) 秋田市立雄和体育館
秋田市立河辺体育館

Aコート
Bコート

令和6年度秋田市中学校 総合体育大会 男子個人戦

6月16日(日)

優勝：古田・櫻庭ペア (A.STAR.S) 第2位：島田・長岐ペア (桜)
 第3位：傳農・佐々木ペア (桜) 佐々木・小番ペア (御所野学院)

県中央公園テニスコート

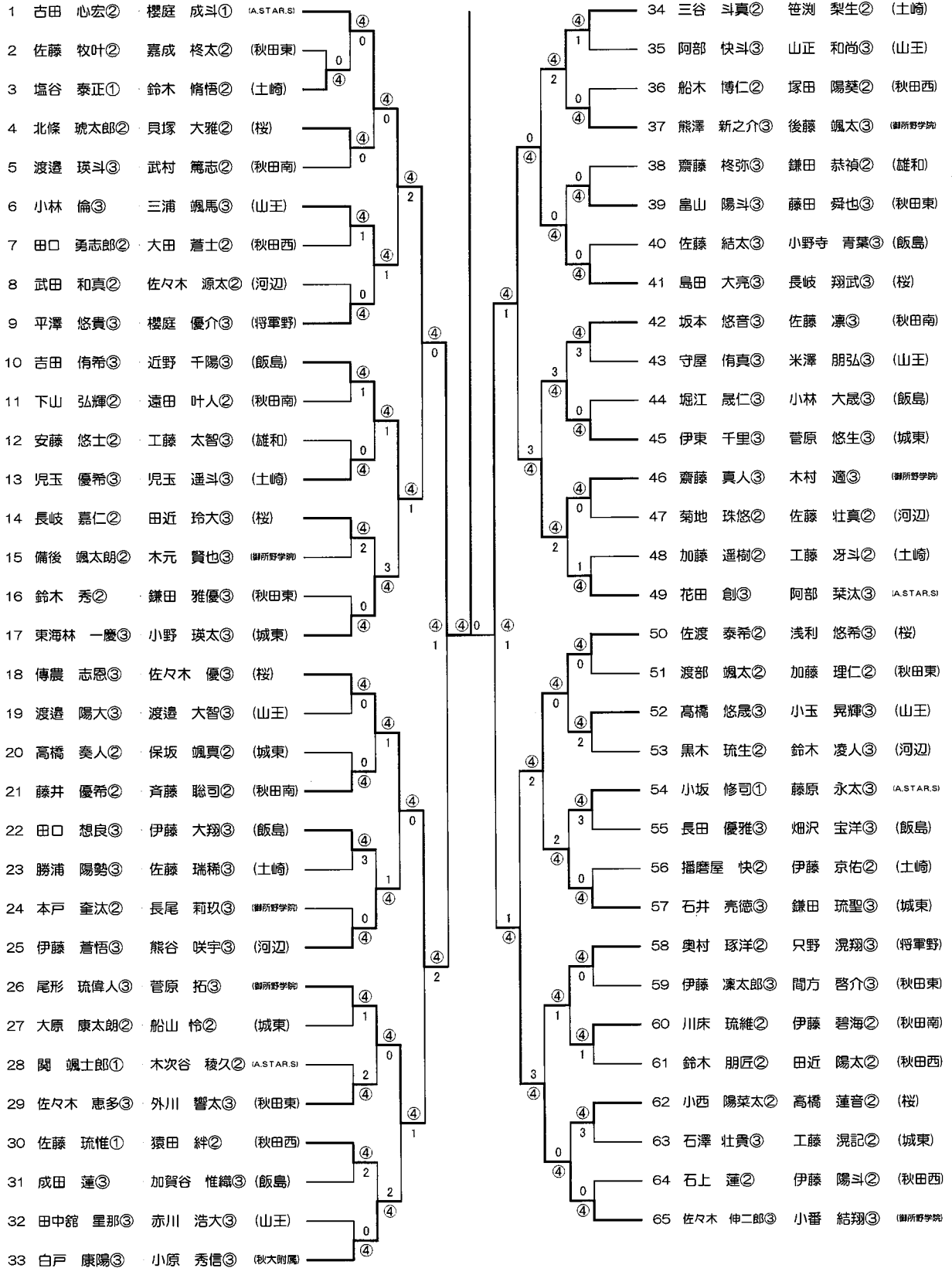

令和6年度秋田市中学校 総合体育大会<女子>

6月16日

県立中央公園テニスコート

優勝: 戸澤・安保ペア(土崎) 第2位: 星野・齋藤ペア(土崎)
 第3位: 柏谷・石塚ペア(ASTARS) 田口・齊藤ペア(南高等部)

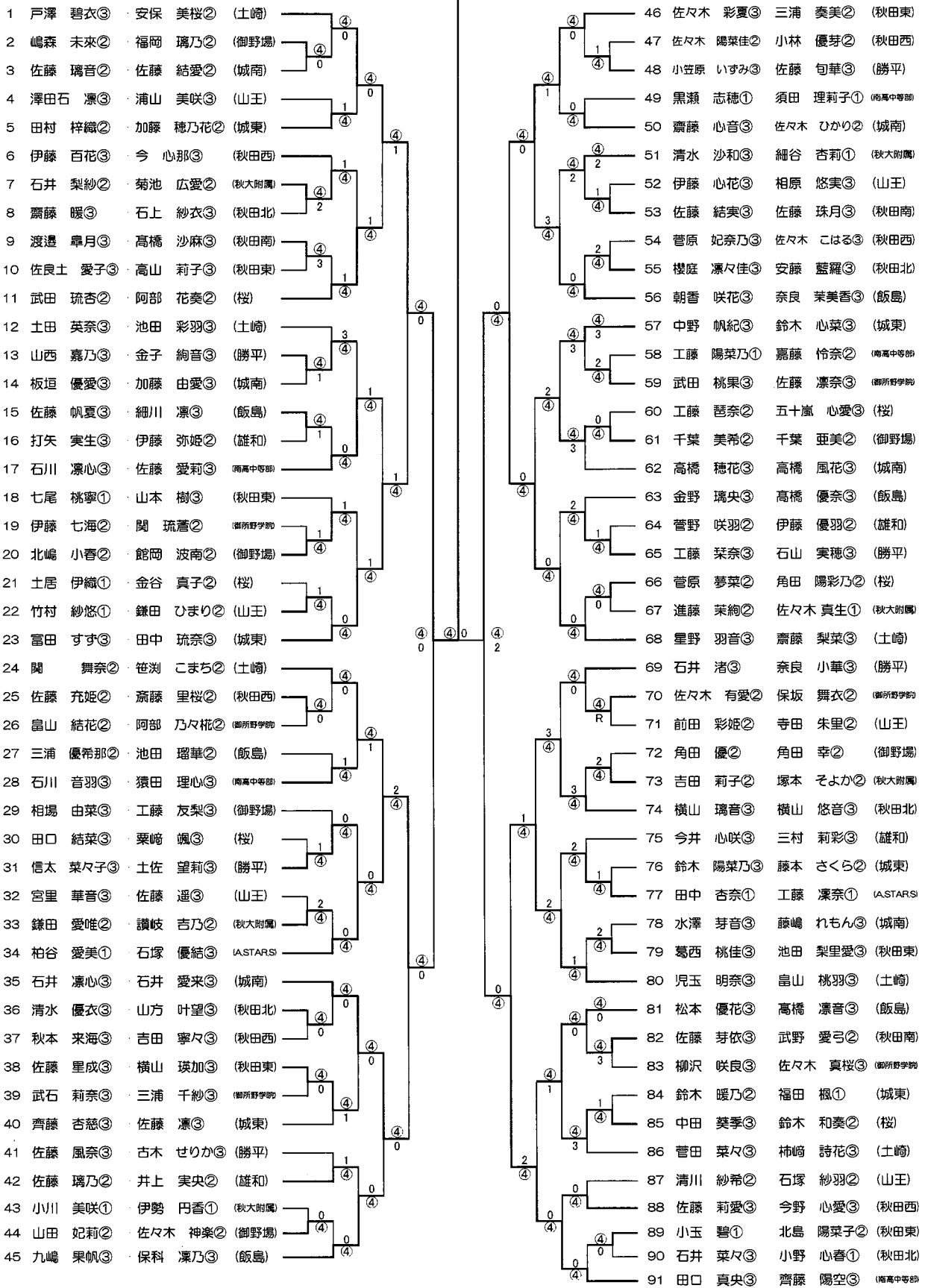

男子団体戦 予選リーグ

A	1	2	3	順位
城南		3-0	3-1	1
秋田南	0-3		3-0	2
飯島	1-3	0-3		3

B	1	2	3	順位
秋田東		3-1	3-0	1
泉	1-3		3-0	2
土崎	0-3	0-3		3

C	1	2	3	順位
山王		3-1	3-0	1
城東	1-3		3-0	2
秋田北	0-3	0-3		3

D	1	2	3	4	順位
桜		3-1	3-0	3-0	1
勝平	1-3		3-0	3-0	2
秋田西	0-3	1-3		2-3	4
御野場	0-3	0-3	3-2		3

試合順 4校リーグ:①1-4、2-3 ②1-3、2-4 ③1-2、3-4

3校リーグ:①2-3 ②1-①の敗者 ③1-①の勝者

男子団体戦 決勝トーナメント

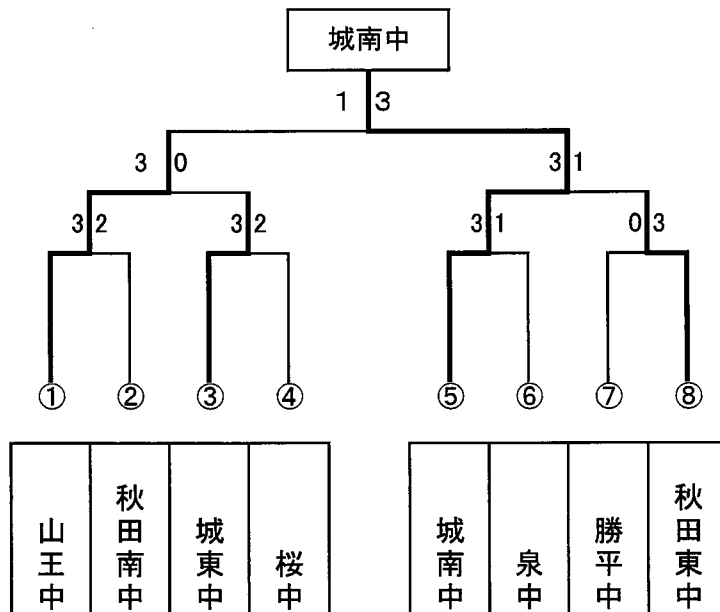

優勝 城南中 準優勝 山王中 第3位 城東中 第3位 秋田東中

女子団体戦 予選リーグ

A	1	2	3	順位	得点	勝ゲーム/ 負ゲーム
桜		1-3	3-0	1	3	1.33
飯島	3-1		2-3	2	3	1.25
城東	0-3	3-2		3	3	0.60

※順位は、勝ちゲーム数/負けゲーム数の、数字の大きい順

B	1	2	3	4	順位	得点
秋田南		3-1	3-0	3-0	1	6
土崎	1-3		3-2	3-2	2	5
秋田東	0-3	2-3		3-2	3	4
御野場	0-3	2-3	2-3		4	3

C	1	2	3	4	順位	得点
秋田西		3-0	3-1	3-0	1	6
城南	0-3		3-2	3-0	2	5
将軍野	1-3	2-3		3-2	3	4
泉	0-3	0-3	2-3		4	3

女子団体戦 決勝トーナメント

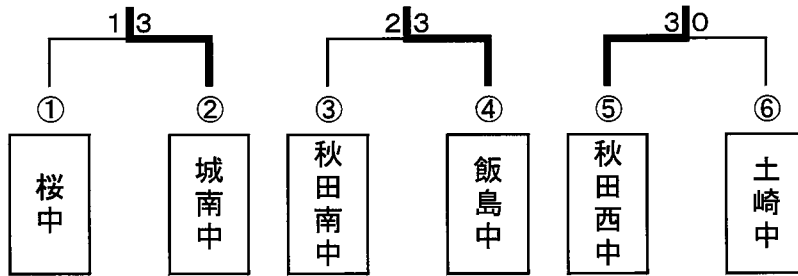

女子団体戦 決勝リーグ

X	1	2	3	順位	得点
飯島		0-3	2-3	3	2
秋田西	3-0		3-2	1	4
城南	3-2	2-3		2	3

Y	1	2	3	順位	得点	勝ゲーム/ 負ゲーム
桜		2-3	3-0	4	3	1.67
秋田南	3-2		2-3	5	3	1.00
土崎	0-3	3-2		6	3	0.60

優勝 秋田西 中 準優勝 城南 中 第3位 飯島 中 第3位 桜 中

男子シングルス (1)

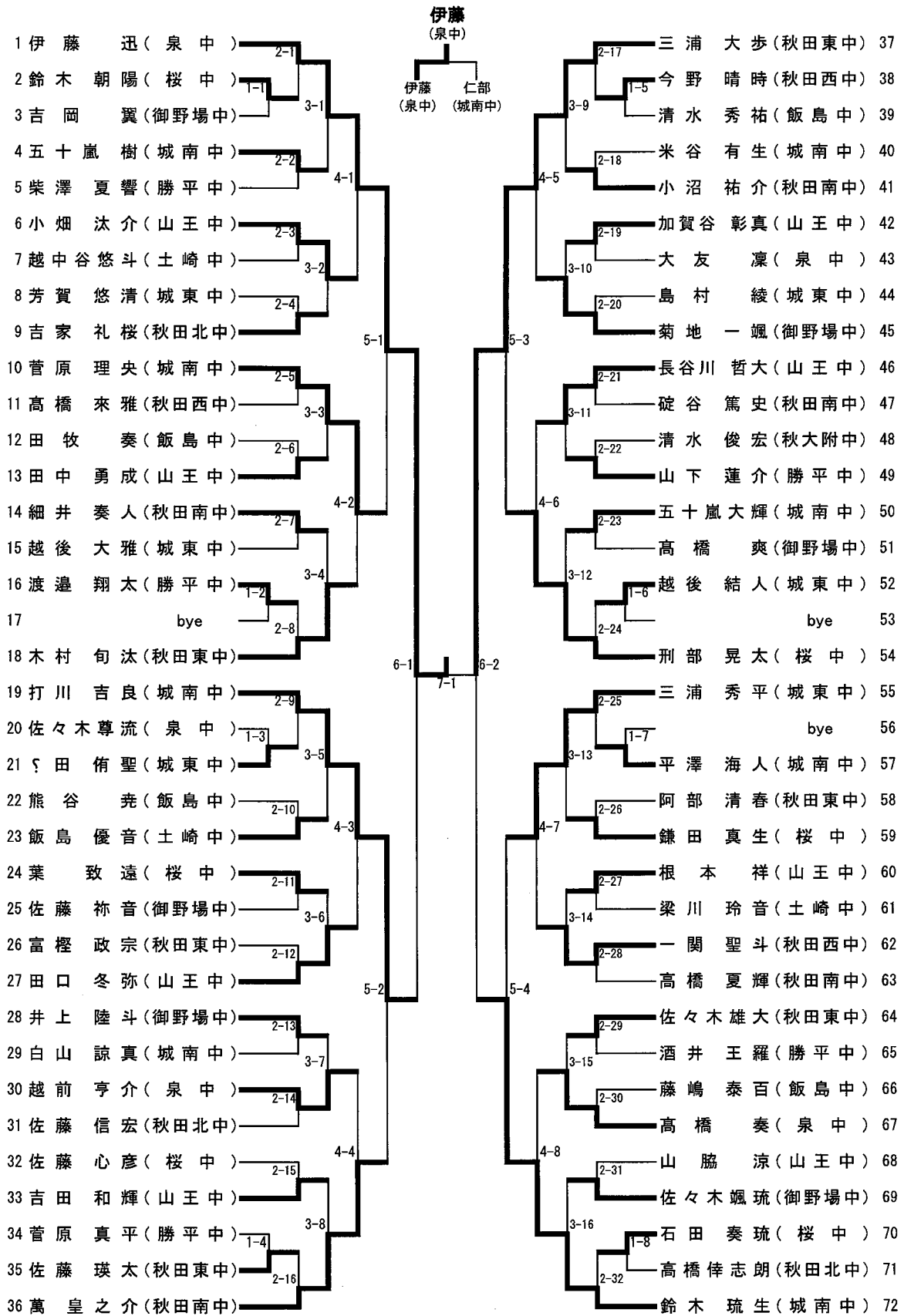

男子シングルス (2)

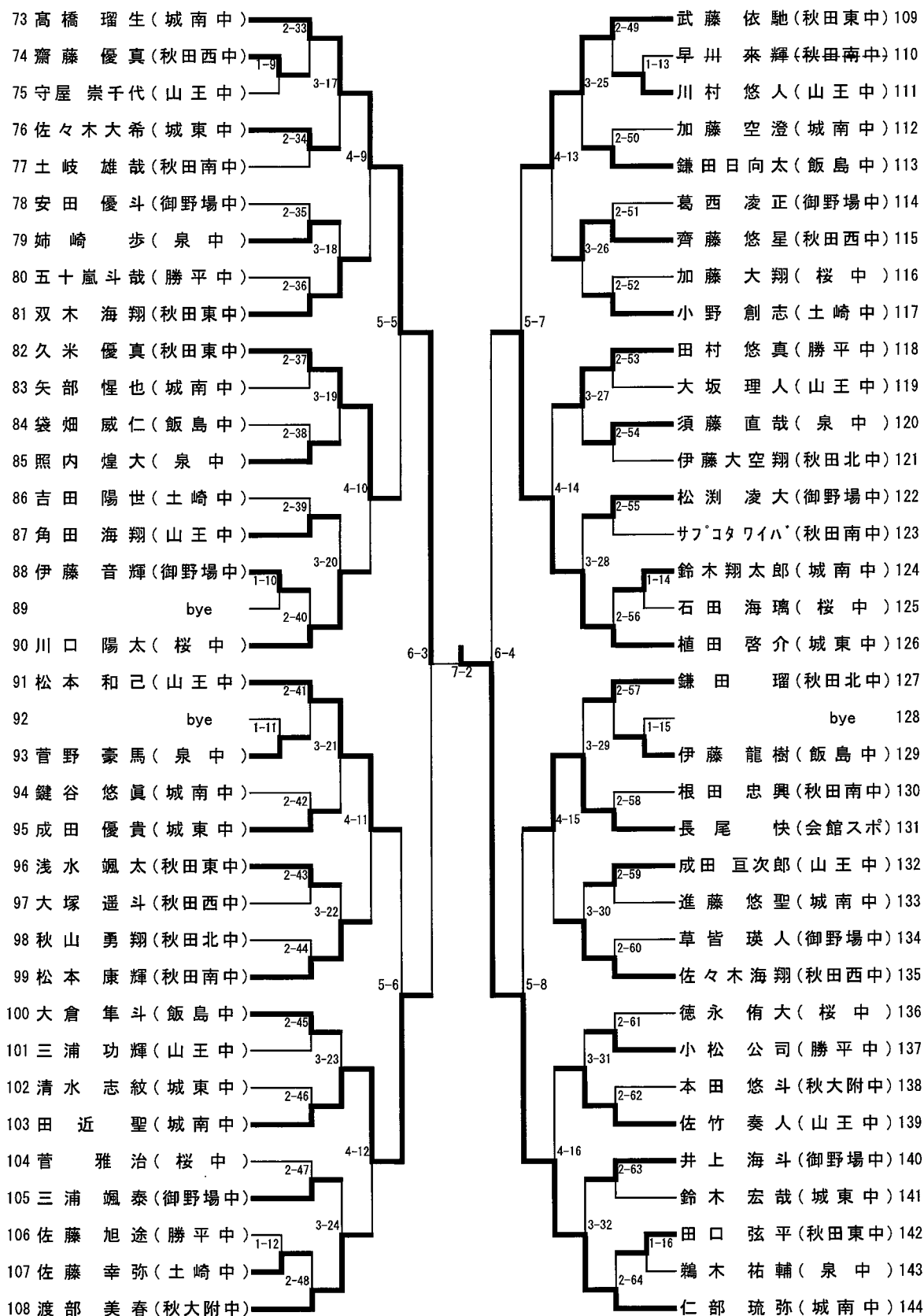

女子シングルス (1)

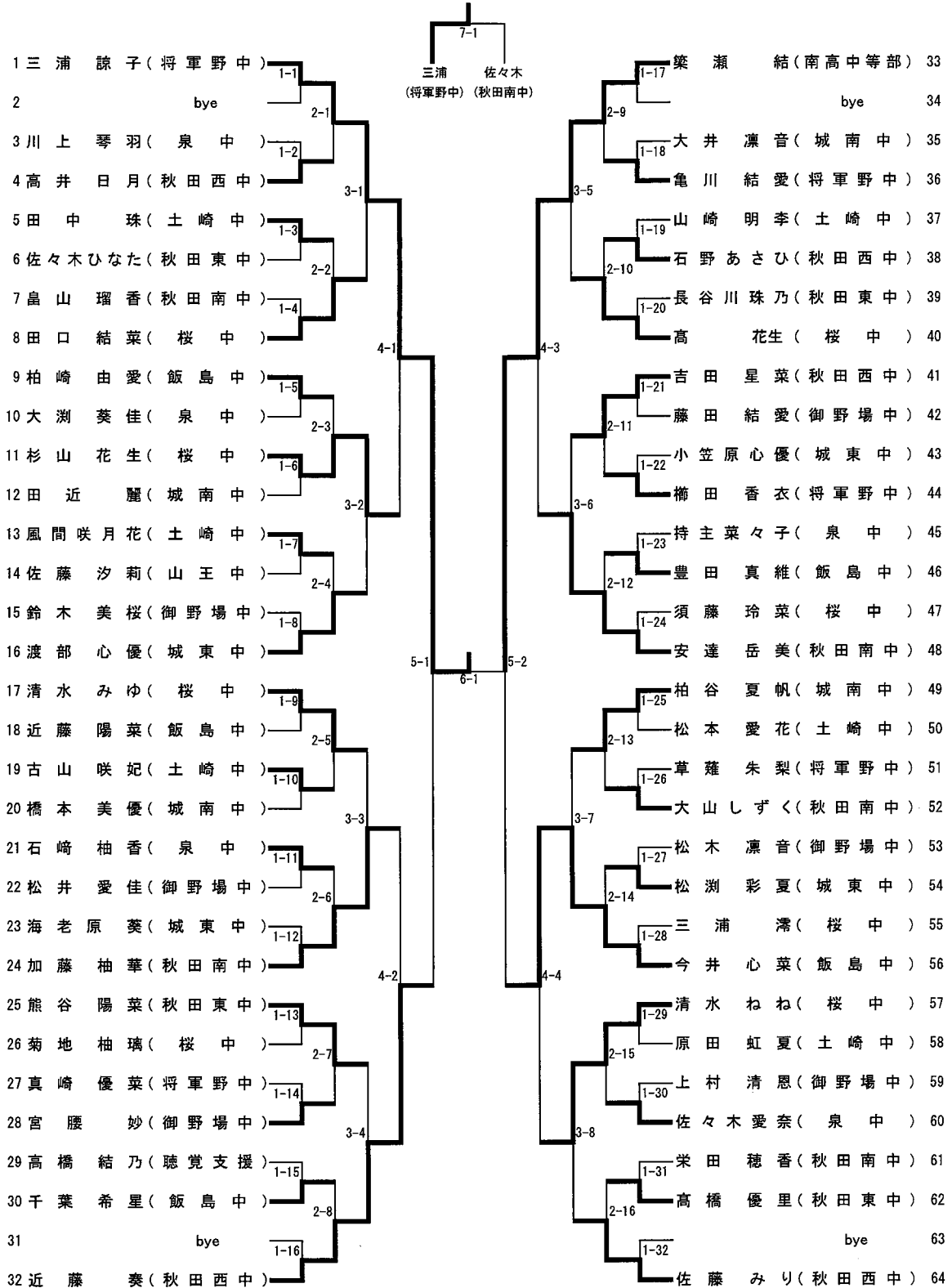

女子シングルス (2)

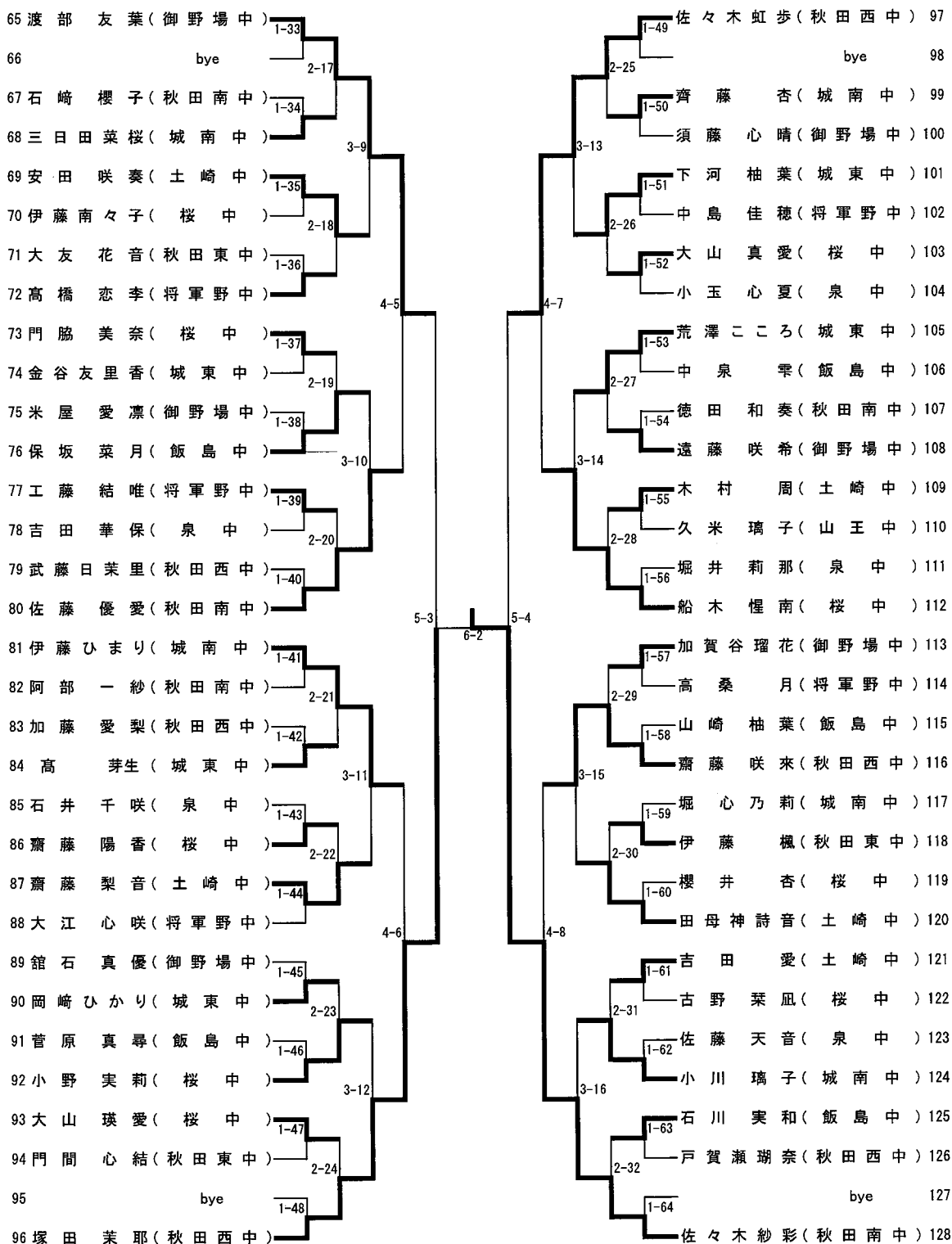

第73回秋田市中学校総合体育大会
令和6年度 秋田市中学校ソフトボール大会

D：こまちスタジアム側

B：プール側

【本戦】

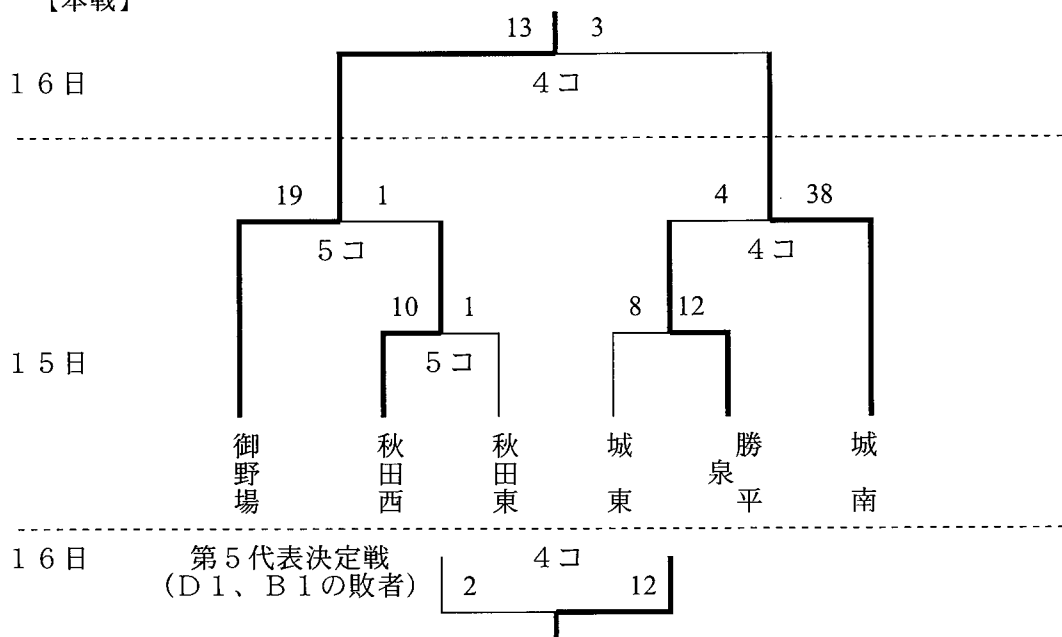

優勝 御野場中学校
(12年ぶり9回目)
準優勝 城南中学校
第3位 秋田西中学校
第3位 泉・勝平中学校

男子団体戦

予選リーグ

A	1	山王
	2	城東
	3	泉
	4	御野場

B	5	城南
	6	土崎
	7	飯島
	8	勝平

男子予選リーグ試合順

1	—	8	山王	3—2	城東	2	—	1	城南	2—2	土崎
1	—	9	泉	1—4	御野場	2	—	2	飯島	1—4	勝平
1	—	10	山王	4—1	泉	2	—	3	城南	4—1	飯島
1	—	11	城東	1—3	御野場	2	—	4	土崎	②—2	勝平
1	—	12	城東	3—1	泉	2	—	5	土崎	4—1	飯島
1	—	13	山王	1—3	御野場	2	—	6	城南	1—4	勝平

決勝トーナメント

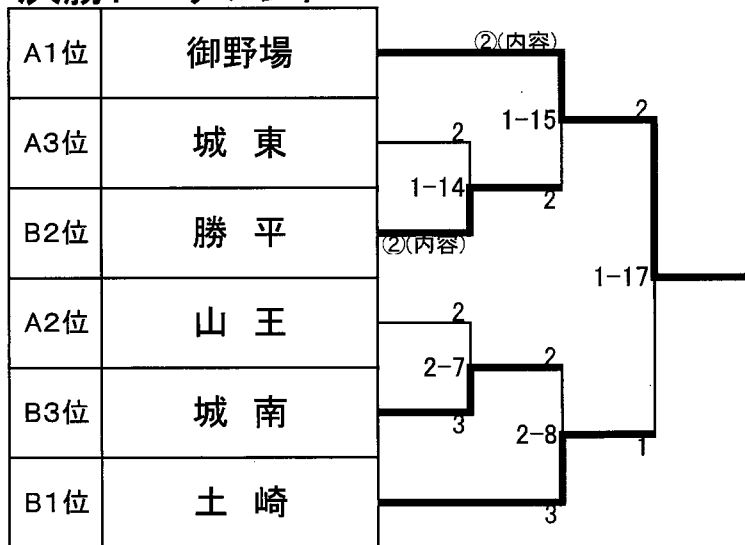

男子シード順決定戦(第3・第4シード決定戦)

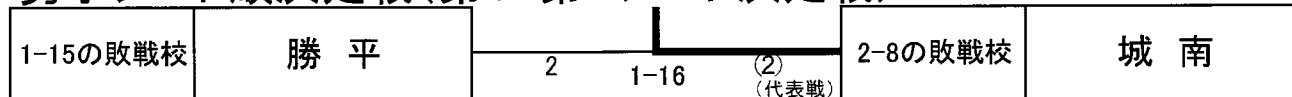

女子団体戦

決勝トーナメント

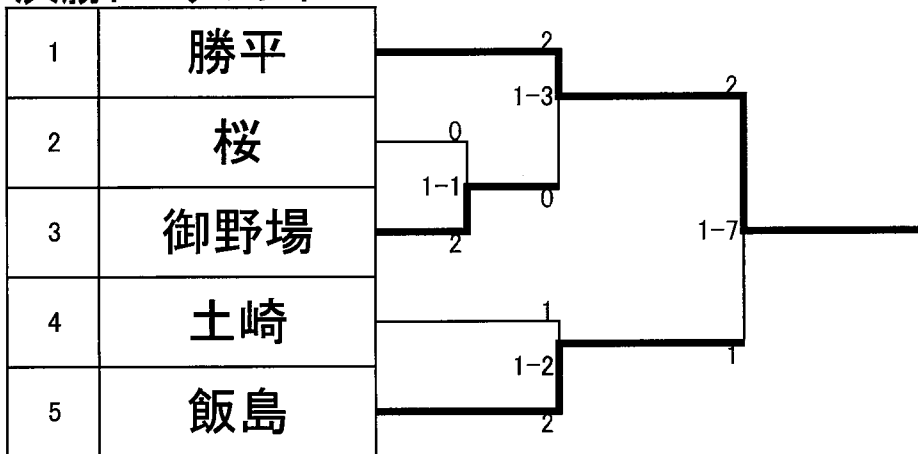

シード順決定リーグ

	学校名	1-1 敗戦校	1-3 敗戦校	1-2 敗戦校	勝数	敗数	分数	順位
1-1 敗戦校	桜	△	△	△	0	2	0	5
1-3 敗戦校	御野場	○	△	△	1	1	0	4
1-2 敗戦校	土崎	○	○	△	2	0	0	3

女子シード順決定リーグ試合順

1	—	4	桜	0—2	御野場		1	—	5	桜	0—3	土崎
1	—	6	御野場	1—2	土崎							

男子個人戦

50kg級

第2試合場

番号	選手名	学校名
1	齊藤 武生	勝平
2	川村 翔世	飯島
3	佐川 瑠希	山王
4	田村 陽汰	南高中等部
5	米澤 蓮理	泉
6	大島 碧斗	勝平
7	鎌田 琉真	御野場
8	高橋 虎徹	御野場
9	佐藤 真太郎	南高中等部
10	小西 陽真	勝平
11	須藤 大空	泉
12	高堰 颯介	飯島
13	田中 湊	勝平
14	羽根川 悠人	山王

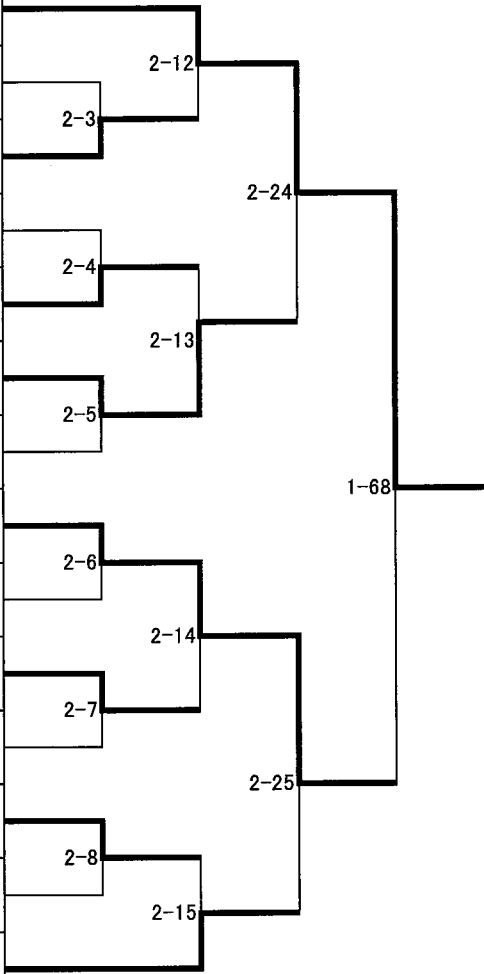

県大会代表決定戦

2-12 敗者	佐川 瑠希	山王	1-62
2-13 敗者	米澤 蓮理	泉	
2-14 敗者	小西 陽真	勝平	1-63
2-15 敗者	高堰 颯介	飯島	

男子個人戦

55kg級

第1試合場

番号	選手名	学校名	A	B	C	D	E	勝数	負数	順位
1(A)	佐々木 陽生	飯島		△	○	△	△	1	3	4
2(B)	佐藤 蕃	山王	○		○	○	△	3	1	2
3(C)	横山 大典	泉	△	△		△	△	0	4	5
4(D)	高橋 快	山王	○	△	○		△	2	2	3
5(E)	高橋 隼馬	御野場	○	○	○	○		4	0	1

試合順 1-37 A-B 1-38 C-D 1-42 A-E 1-43 B-C 1-48 D-E
 1-49 A-C 1-54 B-D 1-55 C-E 1-60 A-D 1-61 B-E

60kg級

第1試合場

番号	選手名	学校名
1	柴田 綺羅斗	勝平
2	加藤 成巴	飯島
3	迎 璃久	土崎
4	小澤田 篤都	飯島
5	宮 悠力	城東
6	幸野 碧生	土崎

```

        graph LR
            P1[1 柴田 綺羅斗] --- M16[1-56]
            P2[2 加藤 成巴] --- M16
            P3[3 迎 璃久] --- M144[1-44]
            P4[4 小澤田 篤都] --- M144
            M16 --- M69[1-69]
            M144 --- M145[1-45]
            P5[5 宮 悠力] --- M145
            P6[6 幸野 碧生] --- M145
            M145 --- M157[1-57]
            M157 --- M69
            style M69 stroke-width:2px
            style M144 stroke-width:2px
            style M145 stroke-width:2px
            style M157 stroke-width:2px
            style M16 stroke-width:2px
    
```

男子個人戦

66kg級

第2試合場

番号	選手名	学校名
1	加賀谷 優希	山王
2	伊藤 陽雫	城東
3	吉田 辿	土崎
4	伊藤 開	城東
5	伊藤 飛虎	山王
6	西 友志	勝平
7	工藤 陽人	土崎
8	西方 悠斗	泉
9	鈴木 導吏	土崎

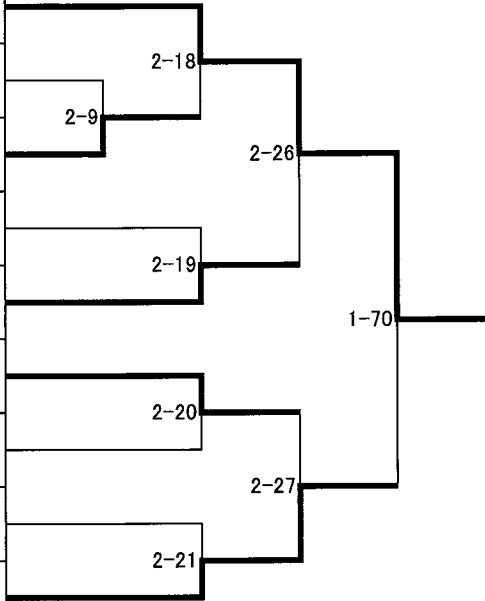

県大会代表決定戦

2-18 敗者	吉田 辿	土崎	1-64
2-19 敗者	伊藤 開	城東	
2-20 敗者	工藤 陽人	土崎	1-65
2-21 敗者	西方 悠斗	泉	

男子個人戦

73kg級

第1試合場

番号	選手名	学校名	
1	赤川 一真	城南	
2	堀井 謙心	御野場	
3	佐藤 竹仁	将軍野	
4	玉井 直	城東	
5	加藤 千尋	御野場	
6	田口 飛鳥	飯島	
7	田口 頼雅	城東	
8	桑原 粹	土崎	
9	佐藤 樹	山王	
10	麻木 創太	土崎	
11	工藤 昊大	泉	

県大会代表決定戦

1-50 敗者	堀井 謙心	御野場	1-66
1-51 敗者	加藤 千尋	御野場	1-66
1-52 敗者	桑原 粹	土崎	1-67
1-53 敗者	麻木 創太	土崎	1-67

男子個人戦

81kg級

第2試合場

番号	選手名	学校名	A	B	C	D	E	勝数	負数	順位	
1(A)	堀井 龍 晟	城南	/	△	GS	△	△	1	3	4	
2(B)	三浦 文	勝平		○		○	技有	僅差	4	0	1
3(C)	相場 瑠 惟	御野場		△	△		△	△	0	4	5
4(D)	北村 湊 翔	土崎		○	△	僅差		技有	3	1	2
5(E)	児玉 弾	泉		○	△	○	△		2	2	3
試合順			2-1 A-B	2-2 C-D	2-10 A-E	2-11 B-C	2-16 D-E				
			2-17 A-C	2-22 B-D	2-23 C-E	2-28 A-D	2-29 B-E				

90kg級

第1試合場

番号	選手名	学校名
1	嵯峨 祐 大	城東
2	藤井 陽 真	御野場

1-72

90kg超級

第1試合場

番号	選手名	学校名
1	横田 孝 琉	城南
2	大薮 琥 太郎	山王
3	佐々木 蒼 介	御野場
4	鈴木 大 和	御野場
5	石垣 李 貢	飯島
6	向井 琉 翔	城南

1-41

1-46

1-47

1-42

1-73

女子個人戦

40kg級

第1試合場

番号	選手名	学校名
1	齊藤 絆花	勝平

44kg級

第1試合場

番号	選手名	学校名	A	B	C	D	E	勝数	負数	順位
1(A)	齊藤 縁	土崎	/	△	△	△	△	0	4	5
2(B)	児玉 真采	飯島	○	/	○	○	△	3	1	2
3(C)	大石 楓	南高中等部	○	△	/	○	△	2	2	3
4(D)	加藤 莉都	飯島	○	△	△	/	△	1	3	4
5(E)	佐々木 彩葉	御野場	○	○	○	○	/	4	0	1
試合順 1-3 A-B 1-4 C-D 1-10 A-E 1-11 B-C 1-16 D-E 1-17 A-C 1-23 B-D 1-24 C-E 1-29 A-D 1-30 B-E										

48kg級

第1試合場

番号	選手名	学校名	A	B	C	D	勝数	負数	順位
1(A)	齊藤 希遥	城南	/	○	○	△	2	1	2
2(B)	佐藤 希	桜	△	/	△	△	0	3	4
3(C)	安部 遥香	勝平	△	技有	/	△	1	2	3
4(D)	織山 菜恵	勝平	○	○	○	/	3	0	1
試合順 1-1 A-B 1-2 C-D 1-14 A-C 1-15 B-D 1-27 B-C 1-28 A-D									

女子個人戦

52kg級

第1試合場

番号	選手名	学校名	A	B	C	D	勝数	負数	順位
1(A)	西友華	勝平	/	○	○	△	2	1	2
2(B)	岩谷舞夢	秋田北	△	/	△	△	0	3	4
3(C)	藤原茉宥	土崎	△	僅差	/	△	1	2	3
4(D)	佐原柚佳	飯島	GS	○	○	/	3	0	1
試合順 1-7 A-B 1-8 C-D 1-20 A-C 1-21 B-D 1-33 B-C 1-34 A-D									

57kg級

第1試合場

番号	選手名	学校名	A	B	C	D	E	勝数	負数	順位
1(A)	高橋悠夏	秋田北	/	△	△	△	△	0	4	5
2(B)	畠山慧	飯島	○	/	○	○	△	3	1	2
3(C)	神成遥	土崎	○	△	/	△	△	1	3	4
4(D)	鈴木心声	土崎	○	△	技有	/	△	2	2	3
5(E)	堀井日鞠	勝平	○	GS	○	○	/	4	0	1
試合順 1-5 A-B 1-6 C-D 1-12 A-E 1-13 B-C 1-18 D-E 1-19 A-C 1-25 B-D 1-26 C-E 1-31 A-D 1-32 B-E										

63kg級

第1試合場

番号	選手名	学校名	A	B	C	勝数	負数	順位
1(A)	工藤絵梨	土崎	/	○	△	1	1	2
2(B)	伊藤紗羅	桜	△	/	△	0	2	3
3(C)	柴田るな	勝平	GS	○	/	2	0	1
試合順 1-9 A-B 1-22 B-C 1-35 A-C								

女子個人戦

70kg級

第1試合場

番号	選手名	学校名
1	藤井 彩葉	御野場

70kg超級

第1試合場

番号	選手名	学校名
1	高橋 咲音	勝平
2	畠山 瑚乃	勝平

1-36

第73回秋田市中中学校総合体育大会 剣道大会

R6.6.16 秋田県立武道館

男子団体

優勝	御野場	中学校
第2位	土崎	中学校
第3位	山王	中学校
〃	秋田北	中学校

女子団体

優勝	勝平	中学校
第2位	土崎	中学校
第3位	秋大附	中学校
〃	秋田北	中学校
県代表	御野場	中学校

※勝平中は8連覇

以上、男子4チーム、女子5チームが県大会へ出場します。

男子個人

優勝	奥野龍之介 (御野場)
第2位	松橋 歩生 (土崎)
第3位	児玉 智生 (土崎)
〃	村田 慶侍 (御野場)
第5位	柏谷円二郎 (秋田北)
〃	佐々木煌太 (土崎)
〃	佐東ユアン (秋田北)
〃	三浦 虎徹 (土崎)
県大会出場	岩本 峻弥 (御野場)
	古室 翼 (御野場)
	鈴木 治丹 (秋大附)
	高橋 一平 (秋田北)

女子個人

優勝	石黒 莉央 (勝平)
第2位	佐藤 有紗 (秋大附)
第3位	森本 音彩 (秋田北)
〃	三浦 咲 (秋田北)
第5位	伊藤 紗睦 (秋田西)
〃	加藤 はな (秋大附)
〃	川邊萌々香 (城南)
〃	齊藤 花 (秋田西)
県大会出場	佐々木千紘 (秋田北)
	水沼 星永 (土崎)
	原田 彩未 (勝平)
	小澤 真珠 (勝平)

以上、上位12名が県大会へ出場します。

第73回秋田市中中学校総合体育大会

R6.6.15

女子団体決勝トーナメント

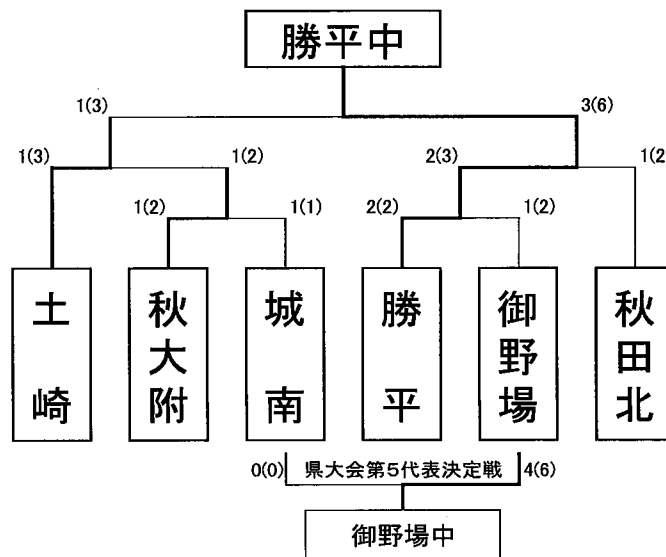

男子団体決勝トーナメント

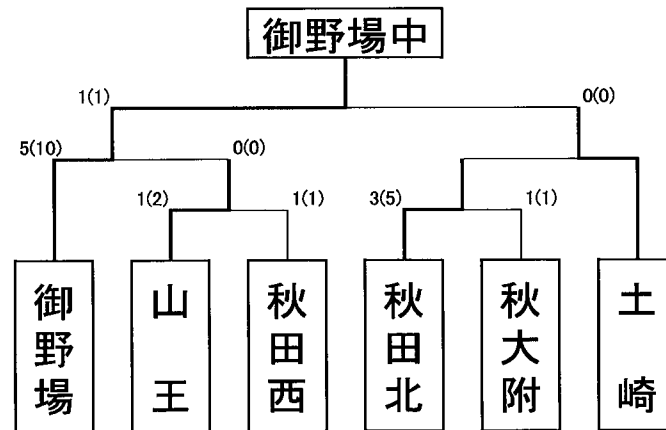

**第73回秋田市中学校総合体育大会
令和6年度秋田市中学校ラグビーフットボール大会結果**

期 日 令和6年6月17日 (月)
 会 場 スペースプロジェクト・ドリームフィールド
 時 間 12:30～

		優 勝			
将軍野 中 学 校	前半	1 7	-	0	秋田北 中 学 校
	後半	4 7	-	0	
		6 4	-	0	

将軍野中学校は10大会連続優勝

男子フルーレ 1回戦

1プール

No.	所属	氏名	1	2	3	4	5	V	TD	TR	TD-TR
1	桜中学校	船木 海琉	/	4	2	V	V	2	16	12	4
2	桜中学校	吉田 晴斗	V	/	2	V	2	4	14	15	-1
3	山王中学校	早坂 弦一郎	V	V	/	V	V	4	20	6	14
4	山王中学校	尾張 琉斗	0	1	1	/	1	0	3	20	-17
5	秋大附属中学校	杉山 大心	2	V	1	V	/	2	13	13	0

決勝トーナメント

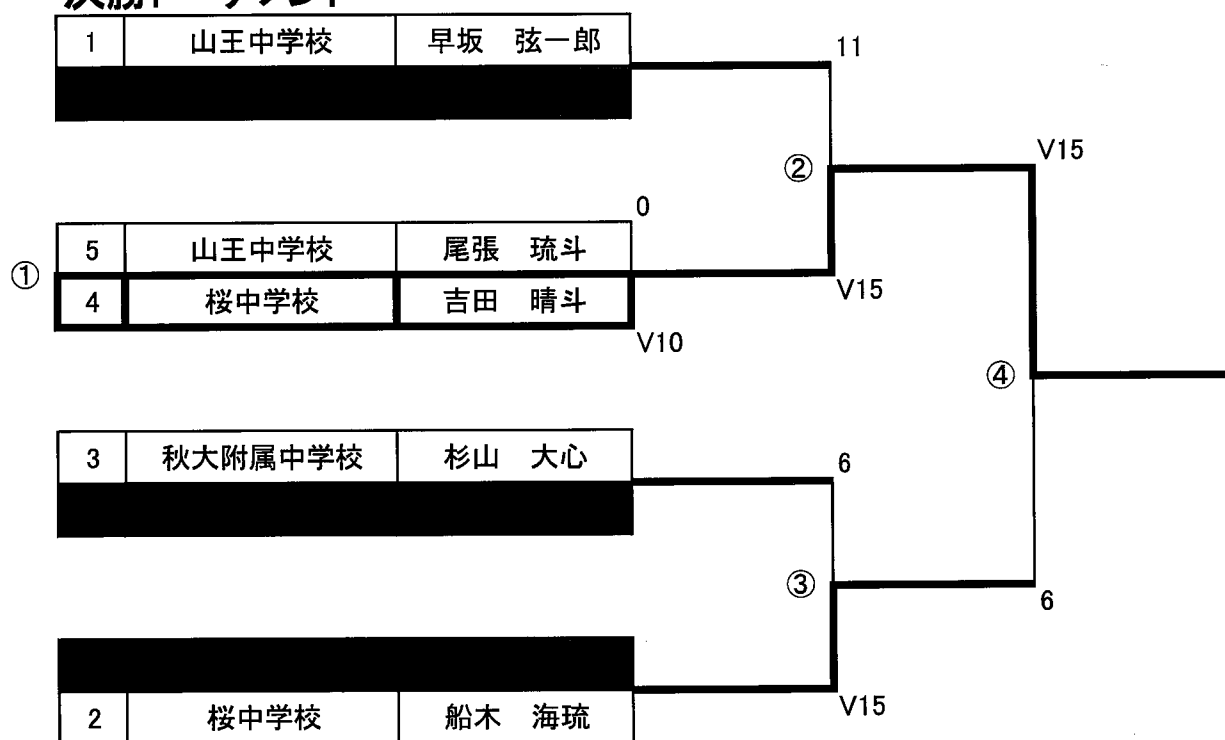

1位	桜中学校	吉田 晴斗
2位	桜中学校	船木 海琉
3位	山王中学校	早坂 弦一郎
3位	秋大附属中学校	杉山 大心

※予選プール5本勝負、トーナメント準決勝から15本勝負、それまでは10本勝負

女子フルーレ 1回戦

1プール

No.	所属	氏名	1	2	3	V	TD	TR	TD-TR
1	外旭川中学校	松渕 彩花	/	V	V	2	10	1	9
2	泉中学校	進藤 ゆきな	1	/	V	1	6	9	-3
3	秋大附属中学校	星 泉希	0	4	/	0	4	10	-6

決勝トーナメント

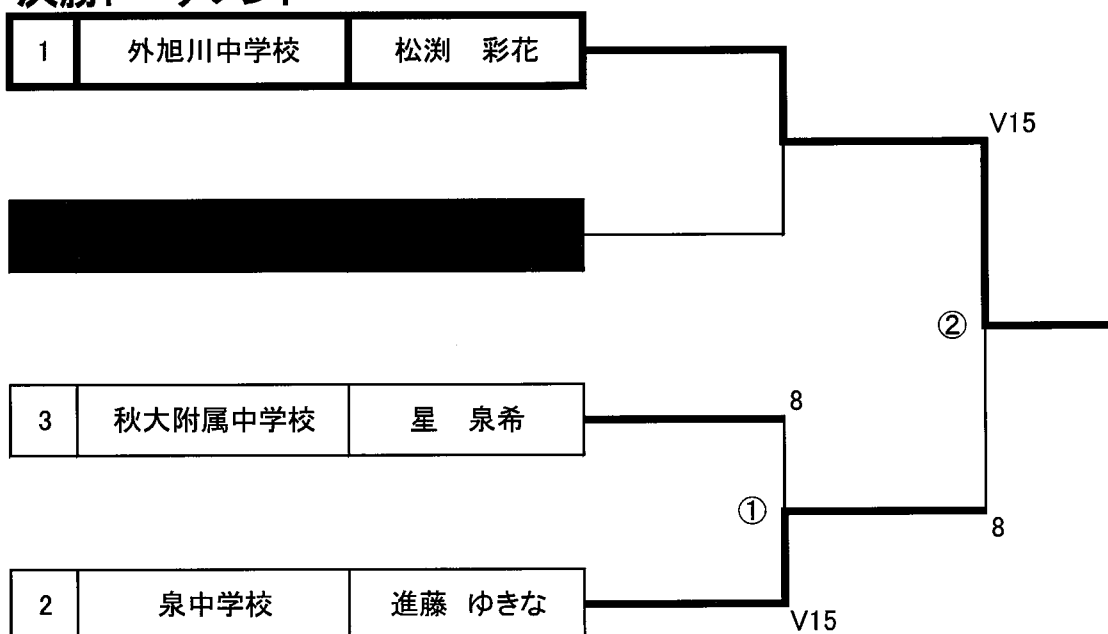

1位	外旭川中学校	松渕 彩花
2位	泉中学校	進藤 ゆきな
3位	秋大附属中学校	星 泉希

※予選プール5本勝負、トーナメント15本勝負

第73回 秋田市中学校総合体育大会 ゴルフ競技成績表

開催日：令和6年6月17日（月）

開催会場：南秋田カントリークラブ

男子の部 5名 OUTコース→INコース

順位	氏名	校名	OUT	IN	計	備考
1	畠山 凌輔	城南中	43	41	84	
2	石黒 正悟	秋大附属中	49	43	92	
3	安藤 昭英	秋大附属中	52	48	100	
4	菊地 怜旺	秋大附属中	56	54	110	
5	清水 一太	秋大附属中	79	91	170	

女子の部 2名 OUTコース→INコース

順位	氏名	校名	OUT	IN	計	備考
1	菅野 悠香	城南中	44	43	87	
2	北林 花音	秋田南中	49	50	99	

秋季大会記録

令和6年8月～10月（各種目別）

第63回市民スポーツ祭陸上競技大会 第69回秋田市民陸上競技大会 第62回秋田市中学校秋季陸上競技大会【24054004】

ソニースタジアム【52030】
2024/10/05 ~ 2024/10/06

トラック審判長 伊藤 雅博
スタート審判長 櫻田文人
跳躍審判長 山村 拓

日付	種目	1位		2位		3位		4位		5位		6位		7位		8位	
10月6日	中学男子1年100m 風:+0.8	吉田 龍汰(1) 将軍野	11.99	宇佐美 海斗(1) 飯島	12.24	二階堂 悟(1) 南高等学校	12.36	高島 陽大(1) 山王	12.48	佐藤 海斗(1) 城南	12.67	佐々木 奏悟(1) 土崎	12.68	加藤 空斗(1) 秋田西	12.70	高橋 優仁(1) 桜	12.90
10月6日	中学男子2年100m 風:+1.0	阿部 悠雅(2) 秋田東	11.49	荒木 陽真(2) 秋大附属	11.58	佐藤 汰一(2) 秋田東	11.64	佐々木 陽斗(2) 秋田東	11.80	加賀谷 陽(2) 秋大附属	11.83	佐々木 琉衣(2) 南高等学校	11.93	高橋 歩虎(2) 城南	11.97	小笠原 善(2) 泉	12.08
10月5日	中学男子共通200m 風:+3.1	阿部 悠雅(2) 秋田東	23.02	佐藤 汰一(2) 秋田東	23.56	都築 飛色(2) 御所野学院	23.96	荒木 望空(2) 秋田西	24.17	竹内 輝斗(2) 土崎	24.20	斎藤 龍誠(2) 泉	24.75				
10月6日	中学男子共通400m	泉谷 惟斗(2) 外旭川	55.03	荒木 望空(2) 秋田西	55.45	小松 祐翔(2) 南高等学校	55.99	平山 蒼一郎(2) 南高等学校	57.76	佐々木 康介(2) 山王	58.14	工藤 陽仁(2) 秋田東	59.58				
10月6日	中学男子共通800m	泉谷 惟斗(2) 外旭川	2:08.32	信田 修弥(2) 秋田西	2:17.11	小松 蓮(2) 秋田東	2:19.31	豊島 寿尚(2) 御所野学院	2:19.72	加藤 嬉有(2) 御所野学院	2:20.06	萩原 悠樹(2) 秋田東	2:20.14	成田 悠人(2) 南高等学校	2:20.53	照井 爽太(2) 土崎	2:25.66
10月6日	中学男子1年1500m	渡邊 伊織(1) 飯島	4:56.13	木村 琉斗(1) 土崎	4:58.28	櫻田 旺大(1) 秋大附属	4:59.13	保泉 光汰(1) 桜	5:04.03	太田 海道(1) 秋田東	5:04.45	小野寺 峻平(1) 秋田南	5:04.46	嘉藤 優輝(1) 城南	5:04.50	鈴木 蒼矢(1) 秋田北	5:17.67
10月6日	中学男子2年1500m	吉田 仁(2) 秋大附属	4:20.06	佐々木 健人(2) GR土崎	4:29.15	佐藤 輝希人(2) 秋田西	4:38.74	扇谷 天真(2) 秋田東	4:42.37	藤原 瑠(2) 飯島	4:44.71	高橋 亯知(2) 土崎	4:49.66	飯島 音緒(2) 土崎	4:50.34	鎌田 啓太郎(2) 秋田北	4:53.00
10月5日	中学男子共通3000m	吉田 仁(2) 秋大附属	9:42.77	早川 駿(2) 飯島	9:45.14	佐藤 輝希人(2) 秋田西	9:58.08	佐々木 健人(2) 土崎	10:02.46	扇谷 天真(2) 秋田東	10:08.37	飯島 音緒(2) 土崎	10:29.40	篠原 迅平(2) 秋田南	10:40.12	佐藤 穂(2) 外旭川	10:40.83
10月5日	中学男子共通110mJH 風:-0.7	北村 祥吾(2) 城東	16.10	工藤 陽仁(2) 秋田東	16.58	藤原 陸(2) 桜	16.80	佐々木 心平(1) 御野場	16.89	吉田 徠生(2) 御所野学院	17.72	深間 悦詩(2) 秋田南	17.76	日景 遥紀(1) 秋田東	18.19	浅井 煌(2) 山王	18.92
10月6日	中学男子共通4X100mR	秋田東 工藤 陽仁(2) 佐藤 汰一(2) 阿部 悠雅(2) 佐々木 陽斗(2)	44.91 GR	南高等学校 二階堂 悟(1) 佐々木 琉衣(2) 平山 蒼一郎(2) 小松 祐翔(2)	46.43	城南 伊藤 琉煌(2) 高橋 拓集(2) 佐々木 楽節(2) 高橋 歩虎(2)	47.43	外旭川 加藤 翼(2) 中村 蠟斗(2) 渡邊 諒一(2) 泉谷 惟斗(2)	47.65	桜 高橋 優仁(1) 高橋 遙(2) 藤原 陸(2) 藤原 桜路(2)	47.85	将軍野 佐藤 奏太(2) 岩谷 星七(2) 吉田 龍汰(1) 庄子 凜(2)	47.90	城東 鈴木 那大(2) 水野 太陽(2) 北村 祥吾(2) 大瀧 瑛介(2)	47.97	秋大附属 加藤 蒼士(2) 荒木 陽真(2) 澤口 瑛心(1) 加賀谷 陽(2)	48.04
10月5日	中学男子共通走高跳	深間 悦詩(2) 秋田南	1m74	佐々木 心平(1) 御野場	1m50	伊藤 琉煌(2) 城南	1m40	鈴木 那大(2) 城東	1m40	高橋 琥太郎(2) 秋田西	1m40	宮内 拳聖(2) 泉	1m35	大浦 奏(2) 山王	1m35	吉田 徠生(2) 御所野学院	1m30 小貫 悠真(2) 土崎
10月5日	中学男子共通棒高跳	遠藤 創(2) 御所野学院	2m10	黒澤 彩梨(1) 秋田南	2m00												
10月6日	中学男子共通走幅跳	佐々木 陽斗(2) 秋田東 秋田東 認5m81(+1.1)	5m85(+2.3) 5m72(+1.4)	都築 飛色(2) 御所野学院	5m72(+1.4)	佐々木 琉衣(2) 南高等学校	5m69(+1.1)	加藤 翼(2) 外旭川	5m38(0.0)	水野 太陽(2) 城東	5m34(+1.2)	安養寺 壮詠(2) 土崎	5m26(+0.1)	佐々木 楽節(2) 城南	5m14(+1.6)	佐々木 唯斗(2) 御所野学院	5m14(+2.2) 認5m10(+0.3)
10月5日	中学男子共通砲丸投	大瀧 瑛介(2) 城東	8m48	雄鹿 裕也(2) 御野場	7m91	谷藤 啓悟(1) 城東	7m45	薄田 羅衣斗(1) 城東	7m17	齊藤 瑛太(2) 御所野学院	7m07	大光 健斗(2) 秋田西	6m91	北林 諒真(2) 秋大附属	6m18	石田 英雅(1) 秋大附属	6m13
対抗得点	男子総合	秋田東	54点	城東	24点	御所野学院	24点	秋田西	24点	秋大附属	23点	南高等学校	21点	土崎	19点	外旭川	18点
対抗得点	男女総合	秋田東	87点	御所野学院	67点	南高等学校	54点	外旭川	33点	飯島	31点	桜	31点	秋大附属	30点	秋田西	30点

凡例:GR 大会記録 走り高跳びの同一記録における順位の違いは無効試技数の差による 学校対抗における順位の違いは上位種目数の差による

10月5日 中学男子4×100mRにおいて秋田東 工藤陽仁・佐藤汰一・阿部悠雅・佐々木陽斗 44.65 大会記録更新

第63回市民スポーツ祭陸上競技大会 第69回秋田市民陸上競技大会 第62回秋田中学校秋季陸上競技大会【24054004】

ソニースタジアム【52030】

2024/10/05 ~ 2024/10/06

トラック審判長 伊藤 雅博
スタート審判長 櫻田文人
跳躍審判長 山村 拓

日付	種目	1位		2位		3位		4位		5位		6位		7位		8位	
10月6日	中学女子1年100m 風:+1.2	工藤 陽和(1) 秋田東	13.32	小谷 真鈴(1) 南高中等部	13.54	佐々木 那緒(1) 将軍野	13.94	小松 聖歩(1) 将軍野	14.10	佐々木 陽菜(1) 御所野学院	14.23	荘司 絢芽(1) 御所野学院	14.30	小松 奏芽(1) 土崎	14.48	伊藤 杏純(1) 秋田西	14.53
10月6日	中学女子2年100m 風:-0.1	今野 桔菜(2) 御所野学院	13.53	藤原 心暖(2) 飯島	13.63	石川 ゆきの(2) 御所野学院	13.82	中島 琳(2) 御所野学院	13.84	鈴木 陽菜莉(2) 山王	14.10	和田 姫怜(2) 御野場	14.21	鈴木 明日花(2) 秋田南	14.42	吉樂 優花(2) 秋大附属	14.54
10月5日	中学女子共通200m 風:+1.3	工藤 陽和(1) 秋田東	26.69	今野 桔菜(2) 御所野学院	27.22	石川 ゆきの(2) 御所野学院	27.87	中島 琳(2) 御所野学院	28.56	鈴木 里彩(2) 桜	28.65	荒澤 ことね(2) 城東	28.84	佐々木 花(2) 土崎	29.06	佐々木 那緒(1) 将軍野	29.06
10月6日	中学女子共通800m	高橋 愛紗(2) 泉	2:16.71	加藤 心(2) 城南	2:26.33	佐藤 希凧(2) 桜	2:28.90	安保 侑夏(2) 飯島	2:29.85	仲村 滯音(2) 桜	2:31.09	仲村 毘奏(2) 桜	2:33.12	櫻田 美咲(2) 秋田東	2:33.21	小嶋 柚香(2) 外旭川	2:34.30
10月6日	中学女子1年1500m	石垣 珠麗(1) 外旭川	4:45.44	荘司 絢芽(1) 御所野学院	5:23.72	伏見 星那(1) 秋田南	5:33.26	佐藤 佳暖(1) 外旭川	5:36.92	西井 美詩(1) 外旭川	5:38.95	岩淵 遥羽(1) 将軍野	5:42.53	今野 日向子(1) 将軍野	5:46.54	小松 明莉(1) 南高中等部	5:54.29
10月6日	中学女子2年1500m	高橋 愛紗(2) 泉	4:41.23	加藤 心(2) 城南	5:07.44	佐藤 希凧(2) 桜	5:16.28	仲村 滯音(2) 桜	5:20.34	仲村 毘奏(2) 桜	5:24.75	小嶋 柚香(2) 外旭川	5:27.61	土田 那奈(2) 土崎	5:28.10	熊澤 凜(2) 御所野学院	5:30.54
10月5日	中学女子共通100mH 風:+0.3	齋藤 菜々(2) 南高中等部	16.67	貝田 菜南子(2) 秋大附属	17.44	佐藤 結花(2) 南高中等部	17.91	佐々木 愛桜(2) 城南	18.11	鈴木 明日花(2) 秋田南	18.12	藤田 果歩(2) 秋田南	18.70	伊藤 野々香(1) 将軍野	19.08		
10月6日	中学女子共通4X100mR	御所野学院 中島 琳(2) 石川 ゆきの(2) 今野 桔菜(2) 佐々木 陽菜(1)	53.44	南高中等部 佐藤 結花(2) 小谷 真鈴(1) 三浦 杏樹(2) 齋藤 菜々(2)	54.32	秋田東 櫻田 香織(1) 泉 初音花(2) 工藤 陽和(1) 櫻田 美咲(2)	54.34	飯島 佐川 美羽(2) 藤原 心暖(2) 永澤 咲希(2) 渡部 伽乃(2)	54.96	将軍野 伊藤 野々香(1) 小松 聖歩(1) 佐々木 那緒(1) 岩淵 遥羽(1)	55.20	土崎 小松 奏芽(1) 佐々木 花(2) 松岡 花愛(2) 相原 未奈(2)	55.53	桜 仲村 滯音(2) 鈴木 里彩(2) 佐藤 希凧(2) 仲村 毘奏(2)	55.54	城東 佐藤 久実(2) 荒澤 ことね(2) 佐藤 杏胡(2) 藤本 亜耶(1)	55.88
10月6日	中学女子共通走高跳	泉 初音花(2) 秋田東	1m45	成田 希海(2) 秋田東	1m35	佐藤 奈々(2) 桜	1m30	佐藤 優衣(2) 外旭川	1m30	五十嵐 環(2) 秋田南	1m30	本間 あゆは(2) 土崎	1m25	伊藤 葵(2) 土崎	1m25	田中 花奈(2) 城南	1m20
10月5日	中学女子共通走幅跳	泉 初音花(2) 秋田東	4m67(+1.1)	相原 未奈(2) 土崎	4m27(+1.7)	佐藤 結花(2) 南高中等部	4m25(+2.2) 公認4m18(-0.7)	齋藤 菜々(2) 南高中等部	4m24(+0.2)	棚木 結(2) 秋大附属	4m22(+0.9)	金森 心音(2) 泉	4m17(+2.7) 公認4m07(+1.5)	佐々木 陽菜(1) 御所野学院	4m15(+1.9)	夏井 愛奈(2) 秋田西	4m02(+0.1)
10月5日	中学女子共通砲丸投	小林 清歌(2) 南高中等部	8m66	佐藤 芽美(2) 秋田西	8m23	佐藤 環奈(2) 御所野学院	8m19	佐々木 花(2) 土崎	8m06	齋藤 彩花(2) 飯島	7m98	川越 扇実(2) 秋田西	7m61	藤原 心暖(2) 飯島	7m58	小柳 美咲(2) 御所野学院	7m05
対抗得点	女子総合	御所野学院	43点	秋田東	33点	南高中等部	33点	桜	22点	外旭川	15点	泉	13点	城南	13点	飯島	13点
対抗得点	男女総合	秋田東	87点	御所野学院	67点	南高中等部	54点	外旭川	33点	飯島	31点	桜	31点	秋大附属	30点	秋田西	30点

凡例:GR 大会記録 走り高跳びの同一記録における順位の違いは無効試合数の差による 学校対抗における順位の違いは上位種目数の差による

令和6年度 第22回秋田市中学校秋季駅伝競走大会 成績表

[中学校男子の部]

2024年10月19日

会場：県立中央公園 中央公園内周回コース

出発時刻：10:40:00

順位	No.	チーム名	1区 3.1km	2区 3.0km	3区 3.0km	4区 3.0km	5区 3.0km	所要時間
1位	6	土崎	高橋 牙知 ② 11分13秒 (8) 8位	佐々木健人 ② 9分50秒 (1) 2位	木村 琉斗 ① 11分13秒 (3) 2位	照井 爽太 ② 11分28秒 (2) 1位	飯島 音緒 ② 10分29秒 (2) 1位	54分13秒
2位	4	飯島	早川 駿 ② 10分07秒 (1) 1位	藤原 珀 ② 10分22秒 (2) 1位	佐々木里玖 ① 11分25秒 (5) 1位	石井 歩 ① 12分09秒 (4) 3位	渡邊 伊織 ① 10分31秒 (3) 2位	54分34秒
3位	3	秋田東	越後 翔太 ② 11分01秒 (4) 4位	扇谷 天真 ② 10分22秒 (2) 4位	萩原 悠樹 ① 11分13秒 (3) 3位	小松 蓮 ② 11分08秒 (1) 2位	太田 海道 ① 10分53秒 (4) 3位	54分37秒
4位	2	秋田西	信田 修弥 ② 10分29秒 (2) 2位	荒木 望空 ② 10分39秒 (4) 3位	中田 颯真 ② 12分06秒 (11) 4位	大光 健斗 ② 11分36秒 (3) 4位	佐藤輝希人 ② 10分01秒 (1) 4位	54分51秒
5位	8	御所野学院	豊島 寿尚 ② 11分29秒 (11) 11位	加藤 嬉有 ② 10分58秒 (6) 6位	伊藤 諒人 ② 11分31秒 (6) 7位	小倉 大雅 ① 12分18秒 (7) 6位	宮崎 礼和 ② 11分36秒 (5) 5位	57分52秒
6位	9	桜	工藤 日翔 ② 11分16秒 (10) 10位	石塚 琉慈 ② 11分19秒 (9) 7位	保泉 光汰 ① 11分00秒 (2) 6位	川辺 晃正 ① 12分41秒 (10) 5位	荒井 尚翔 ② 12分33秒 (9) 6位	58分49秒
7位	14	山王	漆上 遼 ② 11分36秒 (13) 13位	佐々木康介 ② 11分16秒 (8) 13位	寺口 晴希 ② 11分54秒 (9) 10位	小松 龍生 ① 12分16秒 (6) 9位	大浦 奏 ② 11分56秒 (6) 7位	58分58秒
8位	5	城南	嘉藤 優輝 ① 11分30秒 (12) 12位	田村 幸汰 ② 11分12秒 (7) 11位	伊藤 大雅 ② 11分43秒 (7) 8位	伊藤 琉煌 ② 12分10秒 (5) 7位	伊藤 涼汰 ② 12分25秒 (8) 8位	59分00秒
9位	12	南高等部	成田 悠人 ② 11分09秒 (5) 5位	小松 祐翔 ② 11分31秒 (12) 10位	平山蒼一郎 ② 10分53秒 (1) 5位	二階堂 悟 ① 13分19秒 (12) 8位	伊藤 俊輔 ① 12分08秒 (7) 9位	59分00秒
10位	1	秋大附属	櫻田 旺大 ① 11分14秒 (9) 9位	田澤 翔成 ② 11分23秒 (10) 8位	西方 映心 ② 11分51秒 (8) 9位	木島虎太郎 ② 12分35秒 (9) 10位	菊地 怜旺 ② 12分57秒 (10) 10位	1時間00分00秒
11位	15	秋田北	鎌田啓太郎 ② 11分12秒 (7) 7位	藤原 朝陽 ① 11分37秒 (13) 12位	鈴木 蒼矢 ① 11分59秒 (10) 11位	齋藤 快 ① 12分28秒 (8) 11位	沼澤 悠斗 ① 14分36秒 (13) 11位	1時間01分52秒
12位	7	外旭川	泉谷 惟斗 ② 10分37秒 (3) 3位	佐藤 穂 ② 10分56秒 (5) 5位	佐々木康成 ① 13分52秒 (15) 12位	渡邊 諒一 ② 14分03秒 (14) 14位	加藤 翼 ② 13分18秒 (11) 12位	1時間02分46秒
13位	11	泉	金野 新大 ② 11分38秒 (14) 14位	石川 新 ① 11分42秒 (14) 14位	小林 鉦 ① 12分36秒 (12) 14位	佐藤蒼志郎 ① 13分27秒 (13) 13位	奈良 悠世 ① 13分23秒 (12) 13位	1時間02分46秒
	10	将軍野	森野 俊清 ① 12分26秒 (15) 15位	庄子 凜 ② 12分41秒 (15) 15位	九嶋 駿伎 ② 12分40秒 (13) 15位	佐藤 奏太 ② 14分56秒 (15) 15位		DNF
	13	秋田南	篠原 迅平 ② 11分10秒 (6) 6位	小野寺峻平 ① 11分29秒 (11) 9位	黒澤 彩梨 ① 12分53秒 (14) 13位	深間 悦詩 ② 12分49秒 (11) 12位		DNF

オープン	21	秋田東B	佐藤 純也 ① 12分59秒	菅原 颯翔 ① 13分14秒	小林 功聖 ② 13分06秒			DNF
------	----	------	-------------------	-------------------	-------------------	--	--	-----

ナンバーカード21からはオープンチーム

令和6年度 第22回秋田市中学校秋季駅伝競走大会 成績表

[中学校女子の部]

2024年10月19日

会場：県立中央公園 中央公園内周回コース

出発時刻：9:30:00

順位	No.	チーム名	1 区 3.1km	2 区 2.1km	3 区 2.1km	4 区 2.1km	所要時間
1位	10	外旭川	石垣 珠麗 ① 11分06秒 (1) 1位	佐藤 佳暖 ① 8分06秒 (2) 1位	西井 美詩 ① 8分52秒 (2) 1位	小嶋 柚香 ② 8分02秒 (1) 1位	36分06秒
2位	2	桜	佐藤 希凧 ② 12分28秒 (3) 3位	仲村 滯音 ② 8分01秒 (1) 3位	伊藤まなみ ② 9分10秒 (5) 3位	仲村 毘奏 ② 8分14秒 (2) 2位	37分53秒
3位	3	御所野学院	熊澤 凜 ② 12分35秒 (5) 5位	荘司 絢芽 ① 8分11秒 (3) 4位	稲垣 瑠生 ② 9分31秒 (7) 4位	縄田屋璃子 ② 8分23秒 (3) 3位	38分40秒
4位	4	秋田東	鎌田 彩愛 ② 13分01秒 (6) 6位	工藤 陽和 ① 8分22秒 (4) 5位	櫻田 美咲 ② 8分09秒 (1) 2位	泉 初音花 ② 9分42秒 (8) 4位	39分14秒
5位	6	南高中等部	長里 樹莉 ② 13分09秒 (7) 7位	小谷 真鈴 ① 8分26秒 (5) 6位	小松 明莉 ① 9分09秒 (4) 5位	麻生 哩瑚 ② 9分13秒 (4) 5位	39分57秒
6位	7	土崎	土田 那奈 ② 12分33秒 (4) 4位	佐々木結生 ① 9分30秒 (8) 7位	安孫子芭暖 ① 9分25秒 (6) 6位	石井 桜愛 ② 9分28秒 (7) 6位	40分56秒
7位	1	城南	加藤 心 ② 11分29秒 (2) 2位	仲澤 優月 ② 8分45秒 (7) 2位	武田 奏 ① 11分33秒 (10) 7位	佐々木芽吹 ② 9分13秒 (4) 7位	41分00秒
8位	11	山王	内藤 優衣 ② 14分04秒 (9) 9位	大森 陽愛 ① 9分31秒 (9) 9位	佐々木歌穂 ② 9分05秒 (3) 9位	森川 愛菜 ② 9分13秒 (4) 8位	41分53秒
9位	9	将軍野	今野日向子 ① 13分40秒 (8) 8位	岩淵 遥羽 ① 8分34秒 (6) 8位	伊藤野々香 ① 9分43秒 (8) 8位	佐々木那緒 ① 10分53秒 (9) 9位	42分50秒
10位	8	秋田北	佐藤 美玖 ② 15分11秒 (10) 10位	佐々木みちる ① 10分00秒 (10) 10位	佐川 心菜 ① 10分27秒 (9) 10位	菅原 一華 ② 10分57秒 (10) 10位	46分35秒
	5	秋田西					DNS
	12	秋田南					DNS

オープン	21	秋田東B	橋本 茉南 ① 14分29秒	千田 希瞳 ① 10分04秒	工藤千咲葵 ① 9分45秒	櫻田 香織 ① 8分46秒	43分04秒
オープン	22	山王B	丸谷 楓 ② 15分46秒	木内 月那 ① 10分26秒	齊藤 愛咲 ① 10分28秒	細川 碧空 ① 9分17秒	45分57秒

ナンバーカード21からはオープンチーム

令和6年度秋田市中学校学年別水泳競技大会

1年男子

2024/8/25

秋田県立総合プール

自由形 50m	1 長谷川煌真 飯島 中1 27.07	2 及川 蓮王 秋田北 中1 29.13	3 城地航太郎 桜 中1 29.75	4 伊藤 怜央 秋大附属中 中1 29.93	5 細井 陽翔 外旭川 中1 30.96	6 秋林 知希 山王 中1 31.13	7 堀上 彰人 土崎 中1 31.29	8 藤邑 陽 将軍野 中1 31.65
自由形 100m	1 小西 良來 秋田西中 中1 1:01.29	2 城地航太郎 桜 中1 1:04.33	3 伊藤 怜央 秋大附属中 中1 1:05.50	4 伊藤 聡祐 外旭川 中1 1:06.24	5 堀上 彰人 土崎 中1 1:09.58	6 今野 敬梧 泉 中1 1:10.70	7 石山 駿 土崎 中1 1:11.48	8 小林 悠真 外旭川 中1 1:16.98
自由形 400m	1 長谷川煌真 飯島 中1 4:43.30	2 吉川 寧峻 城東 中1 5:03.01						
背泳ぎ 100m	1 仁木 莞爾 秋大附属中 中1 1:07.78	2 及川 蓮王 秋田北 中1 1:11.37	3 伊藤 聡祐 外旭川 中1 1:16.44	4 吉川 寧峻 城東 中1 1:17.35	5 藤邑 陽 将軍野 中1 1:21.31	6 菅原 幸介 城南 中1 1:34.38	7 佐藤 陽 山王 中1 1:35.48	
平泳ぎ 100m	1 細井 陽翔 外旭川 中1 1:17.68	2 阿部 拓未 山王 中1 1:19.31	3 大塚 陽太 城東 中1 1:24.84	4 秋林 知希 山王 中1 1:26.95	5 菅原 琉生 山王 中1 1:27.08	6 石井 仁 城東 中1 1:29.85	7 金井幸太郎 泉 中1 1:31.85	8 信田明日真 城南 中1 1:32.26
バタフライ 100m	1 阿部 拓未 山王 中1 1:03.78	2 沼倉 柊士 外旭川 中1 1:14.92	3 石岡 電誠 城南 中1 1:36.44					
個人メドレー 200m	1 仁木 莞爾 秋大附属中 中1 2:25.43	2 小西 良來 秋田西中 中1 2:30.77	3 大塚 陽太 城東 中1 2:48.23	4 石井 仁 城東 中1 3:05.74	5 齊藤 仁誠 城東 中1 3:05.91			

令和6年度秋田市中学校学年別水泳競技大会

2年男子

2024/8/25

秋田県立総合プール

自由形 50m	1 玉尾 直哉 城東 中2 26.53	2 山崎健之介 城南 中2 29.32	3 松尾 終兵 外旭川 中2 29.53	4 伊藤 拓海 土崎 中2 30.25	5 石田 岳 外旭川 中2 32.32	6 保坂 幸平 南高中等部 中2 32.48	7 松塚 陽亮 外旭川 中2 32.74	8 村上 幸汰 土崎 中2 33.53
自由形 100m	1 玉尾 直哉 城東 中2 57.37	2 澤田 陽斗 城東 中2 59.35	3 小林 敬樹 桜 中2 1:00.07	4 伊藤 拓海 土崎 中2 1:10.67	5 村上 幸汰 土崎 中2 1:14.83	6 松塚 陽亮 外旭川 中2 1:15.54	7 鎌田 瑠唯 外旭川 中2 1:19.14	8 工藤 瑞一 秋田東 中2 1:22.17
自由形 400m	1 小林 敬樹 桜 中2 4:31.39							
背泳ぎ 100m	1 山崎健之介 城南 中2 1:19.28	2 佐々木 雅 秋田西中 中2 1:31.56	3 難波 寛人 城南 中2 1:40.41					
平泳ぎ 100m	1 佐々木宗祐 城東 中2 1:10.20	2 甲斐 脩司 南高中等部 中2 1:13.95	3 佐藤 佑真 外旭川 中2 1:24.18	4 宇佐美慶悟 城南 中2 1:37.64	5 鎌田 瑠唯 外旭川 中2 1:39.59	6 児玉亜衣琉 城南 中2 1:47.58		
バタフライ 100m	1 佐々木宗祐 城東 中2 1:08.12	2 石田 岳 外旭川 中2 1:32.00						
個人メドレー 200m	1 甲斐 脩司 南高中等部 中2 2:24.25	2 佐藤 佑真 外旭川 中2 2:45.17	3 松尾 終兵 外旭川 中2 2:50.15					

令和6年度秋田市中学校学年別水泳競技大会

全学年男子

2024/8/25

秋田県立総合プール

フリー リレー 4x100m (第一泳者)	1 城東 吉川 寧峻 玉尾 直哉 佐々木宗祐 澤田 陽斗 4:04.69 1:06.33	2 外旭川 伊藤 聡祐 沼倉 柊士 佐藤 佑真 松尾 終兵 4:31.73 1:08.27	3 山王 阿部 拓未 田村 祐心 菅原 琉生 秋林 知希 5:07.21 1:03.03	4 城南A 山崎健之介 児玉亜衣琉 宇佐美慶悟 難波 寛人 5:20.93 1:06.02	5 泉 今野 敬梧 池田 光希 糸屋 颯介 金井幸太郎 5:30.06 1:13.33	6 城南B 信田明日真 石岡 電誠 佐藤 士朗 菅原 幸介 5:36.55 1:12.06		
メドレー リレー 4x100m (第一泳者)	1 城東 玉尾 直哉 佐々木宗祐 吉川 寧峻 澤田 陽斗 4:30.28 1:08.14	2 外旭川 伊藤 聡祐 細井 陽翔 沼倉 柊士 松尾 終兵 4:59.35 1:17.14	3 山王 佐藤 陽 秋林 知希 阿部 拓未 菅原 琉生 5:24.76 1:36.25	4 城南A 難波 寛人 児玉亜衣琉 山崎健之介 宇佐美慶悟 5:54.70 1:37.65	5 泉 池田 光希 金井幸太郎 今野 敬梧 糸屋 颯介 6:16.98 1:44.83	6 城南B 菅原 幸介 佐藤 士朗 石岡 電誠 信田明日真 6:21.11 1:36.61		

令和6年度秋田市中中学校学年別水泳競技大会

1年女子

2024/8/25

秋田県立総合プール

自由形 50m	1 鎌田 百花 城東 中1 28.48	2 菅沼 花帆 秋大附属中 中1 29.01	3 渡邊 柚花 山王 中1 29.10	4 佐藤未知瑠 城東 中1 30.22	5 市川 采奈 秋大附属中 中1 35.09	6 中川 実来 城南 中1 38.91	7 三浦 陽菜 御所野 中1 39.58	
自由形 100m	1 菅沼 花帆 秋大附属中 中1 1:01.31							
自由形 400m	1 佐藤未知瑠 城東 中1 5:14.70	2 酒井 美空 桜 中1 5:30.86						
平泳ぎ 100m	1 高橋美咲季 泉 中1 1:24.89	2 鈴木 優里 城東 中1 1:27.05	3 酒井 美空 桜 中1 1:33.14	4 市川 采奈 秋大附属中 中1 1:38.57				
バタフライ 100m	1 鎌田 百花 城東 中1 1:05.85	2 小松 心和 飯島 中1 1:20.71	3 鈴木 優里 城東 中1 1:30.38					
個人メドレー 200m	1 渡邊 柚花 山王 中1 2:38.10	2 高橋美咲季 泉 中1 2:45.52	3 小松 心和 飯島 中1 3:09.30					

令和6年度秋田市中中学校学年別水泳競技大会

2年女子

2024/8/25

秋田県立総合プール

自由形 50m	1 今井 愛華 城東 中2 29.68	2 照井 心 山王 中2 30.54	3 吉井 瑞紀 秋大附属中 中2 32.77	4 細谷 あい 山王 中2 33.33	5 伊藤 后垂 秋大附属中 中2 33.51	6 鎌田 絢愛 御野場 中2 33.58	7 湊 優奈 泉 中2 36.54	8 加藤 愛結 城南 中2 38.43
自由形 100m	1 渡部 珠莉 城東 中2 1:09.91	2 伊藤 后垂 秋大附属中 中2 1:14.34	3 湊 優奈 泉 中2 1:20.19	4 石田 美空 泉 中2 1:28.24	5 小林 羽音 山王 中2 1:44.20			
自由形 400m	1 今井 愛華 城東 中2 4:51.96	2 吉富 美優 泉 中2 5:42.16						
背泳ぎ 100m	1 吉井 瑞紀 秋大附属中 中2 1:15.63	2 吉富 美優 泉 中2 1:18.33	3 細谷 あい 山王 中2 1:21.34					
平泳ぎ 100m	1 加藤 愛結 城南 中2 2:02.49							
バタフライ 100m	1 照井 心 山王 中2 1:10.43	2 鎌田 絢愛 御野場 中2 1:21.75						
個人メドレー 200m	1 渡部 珠莉 城東 中2 2:50.55							

令和6年度秋田市中中学校学年別水泳競技大会

全学年女子

2024/8/25

秋田県立総合プール

フリー リレー 4x100m (第一泳者)	1 城東 鎌田 百花 今井 愛華 佐藤未知瑠 渡部 珠莉 4:19.93 1:00.50	2 秋大附属中 菅沼 花帆 伊藤 后垂 市川 采奈 吉井 瑞紀 4:45.92 1:01.77	3 山王 照井 心 渡邊 柚花 小林 羽音 細谷 あい 5:13.07 1:06.36	4 泉 高橋美咲季 吉富 美優 湊 優奈 石田 美空 5:22.60 1:13.22				
メドレー リレー 4x100m (第一泳者)	1 城東 渡部 珠莉 鈴木 優里 今井 愛華 佐藤未知瑠 5:02.35 1:18.73							

令和6年度第62回秋田市中学校秋季バスケットボール大会 最終結果 [トーナメント]

◎組み合わせ

[男子の部]

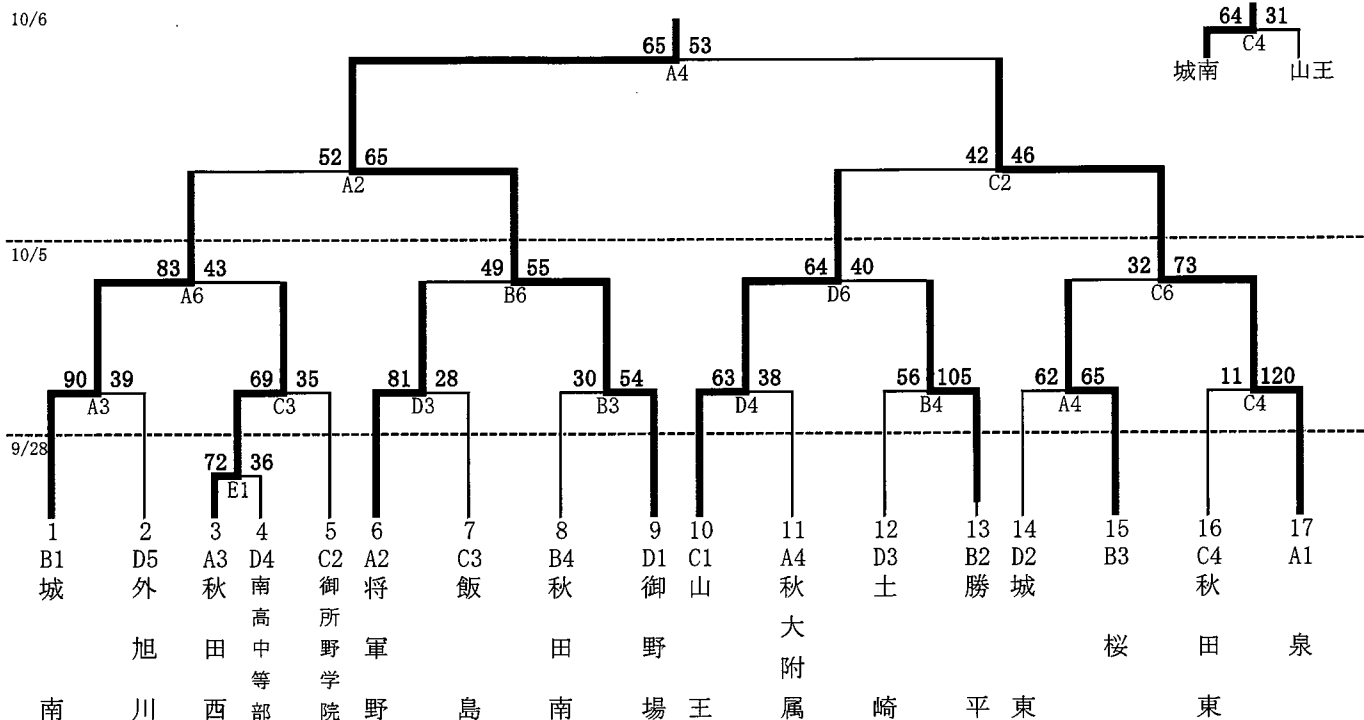

[女子の部]

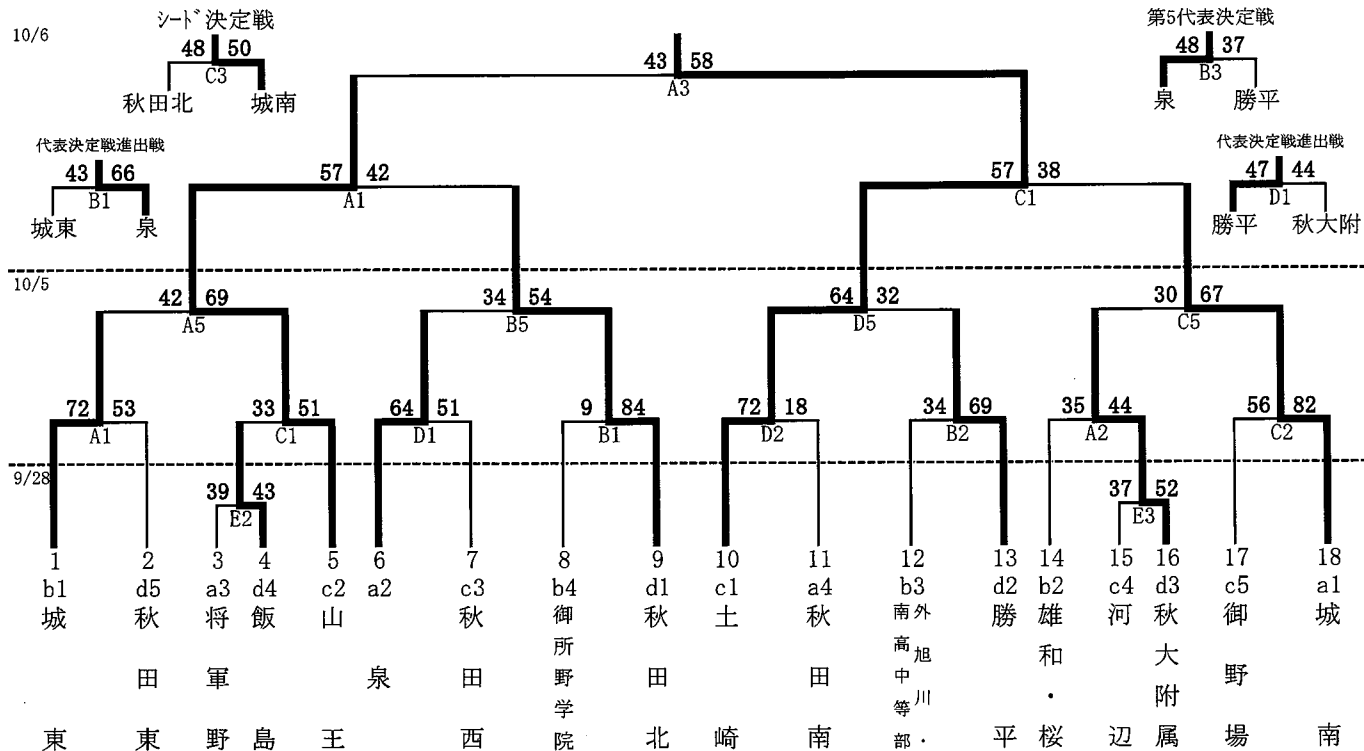

[男子] ※4 チーム県大会出場
 優勝 秋田市立御野場中学校
 (27年振り)
 準優勝 秋田市立泉中学校
 第3位 秋田市立城南中学校
 第3位 秋田市立山王中学校

[女子] ※5 チーム県大会出場
 優勝 秋田市立土崎中学校
 (23年振り)
 準優勝 秋田市立山王中学校
 第3位 秋田市立城南中学校
 第3位 秋田市立秋田北中学校
 [県大会出場]
 秋田市立泉中学校

R6 秋田市
秋季サッカー大会
トーナメント表

優勝 飯島中学校

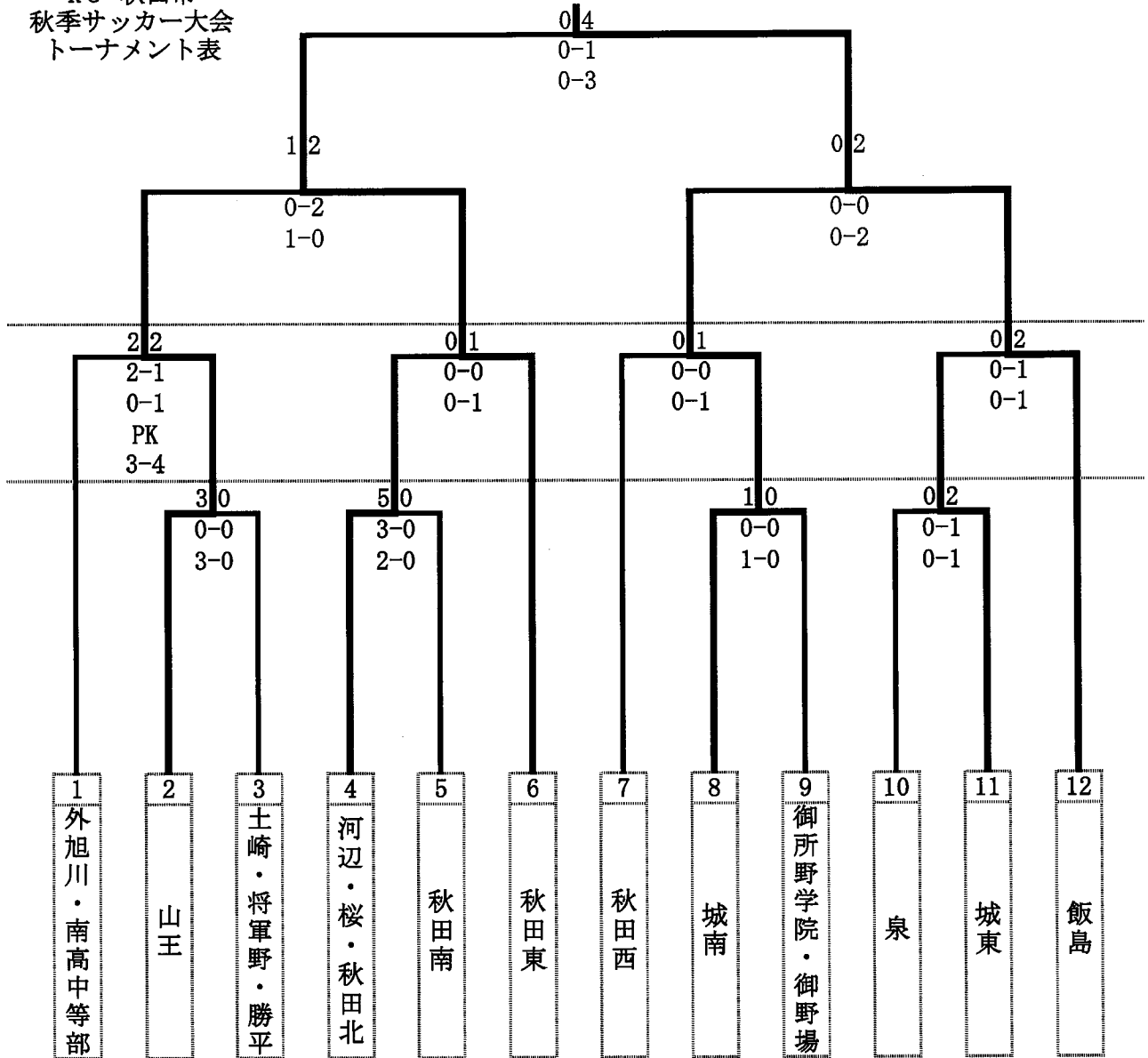

優勝 飯島中学校

準優勝 秋田東中学校

第3位 山王中学校 城南中学校

令和6年度秋田市中学校秋季軟式野球大会組み合わせ
 会場 県営野球場・雄和中学校・河辺和田野球場
 会期 令和6年9月21日(土), 9月22日(日), 9月28日(土), 9月29日(日)
 予備日 9月23日(月), 10月5日(土)

94

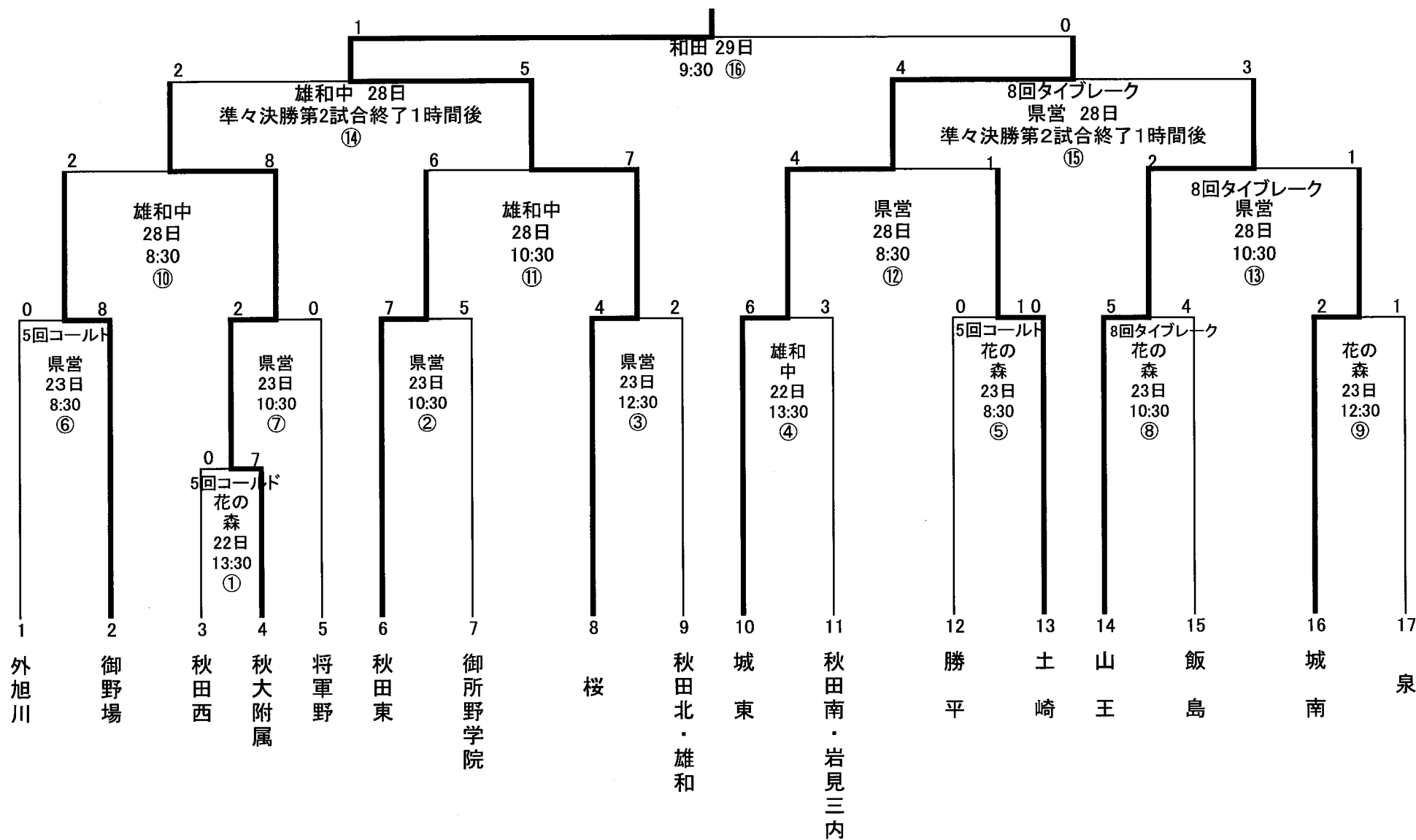

令和6年度第45回秋田市中学校秋季新体操大会 結果

令和6年9月22日(日) CNAアリーナ★あきた サブアリーナ

《団体競技》

順位	学校名	D	A	E	減点	最終得点
優勝	御所野学院	6.700	3.500	1.300	0.000	11.500
準優勝	御野場	3.800	2.950	0.000	0.300	6.450
第3位	泉	2.900	3.050	0.000	1.200	4.750

《男子個人総合》

順位	選手名	学校名	スティック	リング	合計得点
第1位	金 晃士朗	秋大附属	9.000	7.700	16.700
第2位	工藤 大知	秋大附属	8.000	8.300	16.300
第3位	中津川 零	城南	8.100	7.600	15.700

《男子個人種目別 スティック》

順位	選手名	学校名	構成	実施	減点	最終得点
第1位	金 晃士朗	秋大附属	5.000	4.000	0.000	9.000
第2位	中津川 零	城南	4.500	3.700	0.100	8.100
第3位	工藤 大知	秋大附属	4.100	4.100	0.200	8.000

《男子個人種目別 リング》

順位	選手名	学校名	構成	実施	減点	最終得点
第1位	工藤 大知	秋大附属	4.300	4.000	0.000	8.300
第2位	金 晃士朗	秋大附属	4.200	3.600	0.100	7.700
第3位	中津川 零	城南	4.000	3.800	0.200	7.600

《女子個人総合》

順位	選手名	学校名	フープ	リボン	合計得点
第1位	小松 美咲	秋田東	18.500	18.100	36.600
第2位	児玉みちる	御所野学院	11.200	7.050	18.250
第3位	佐藤 萌桃	泉	9.100	5.950	15.050

《個人競技種目別 フープ》

順位	選手名	学校名	D	A	E	減点	最終得点
第1位	小松 美咲	秋田東	8.500	4.800	5.200	0.000	18.500
第2位	児玉みちる	御所野学院	3.900	3.900	3.400	0.000	11.200
第3位	佐藤 萌桃	泉	2.300	3.850	2.950	0.000	9.100

《個人競技種目別 リボン》

順位	選手名	学校名	D	A	E	減点	最終得点
第1位	小松 美咲	秋田東	8.100	4.950	5.050	0.000	18.100
第2位	児玉みちる	御所野学院	1.600	3.750	1.700	0.000	7.050
第3位	佐藤 萌桃	泉	1.300	3.850	0.800	0.000	5.950

令和6年度 秋田市中学校秋季バレーボール大会

男子リーグ戦 10月13日(日)

会場: 秋田市立雄和体育館

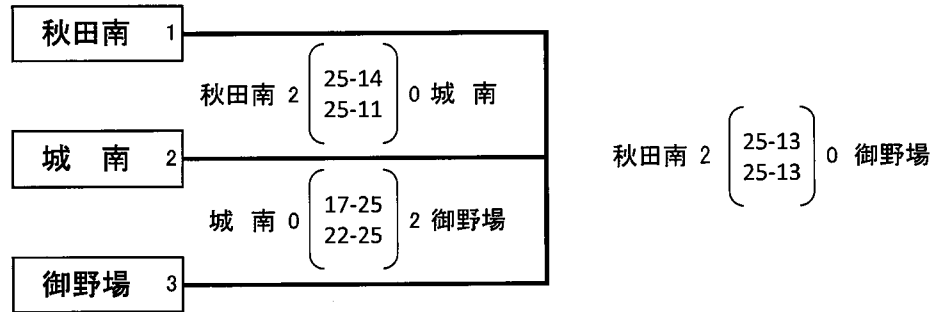

女子トーナメント戦 10月12日(土)・10月13日(日)

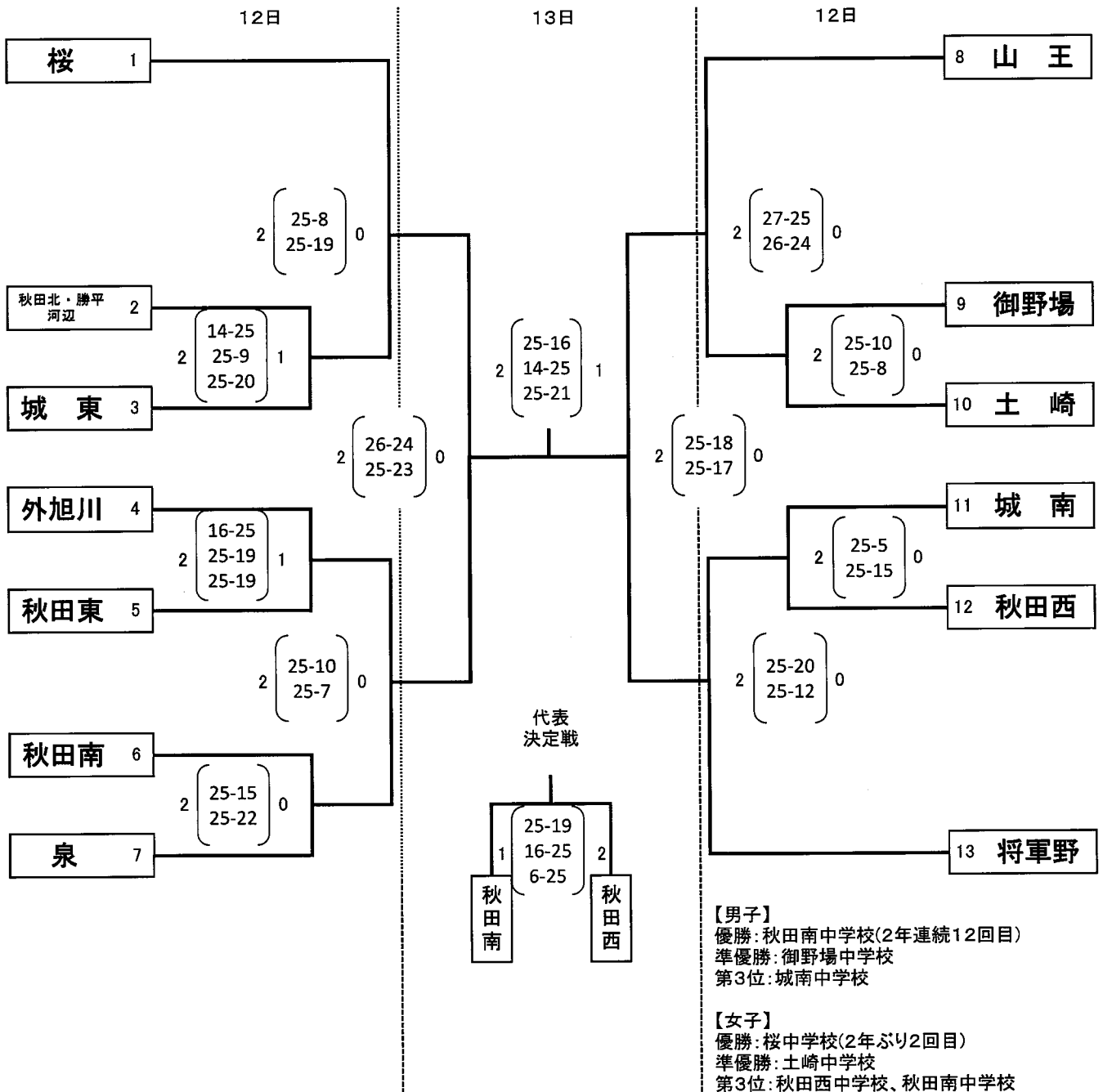

令和6年度秋田市中学校秋季ソフトテニス大会

男子

優勝:御所野学院中学校 準優勝:土崎中学校
第3位:城東中学校、秋田南中学校

団体戦 9月15日(日)
個人戦 9月14日(土)
県立中央公園テニスコート

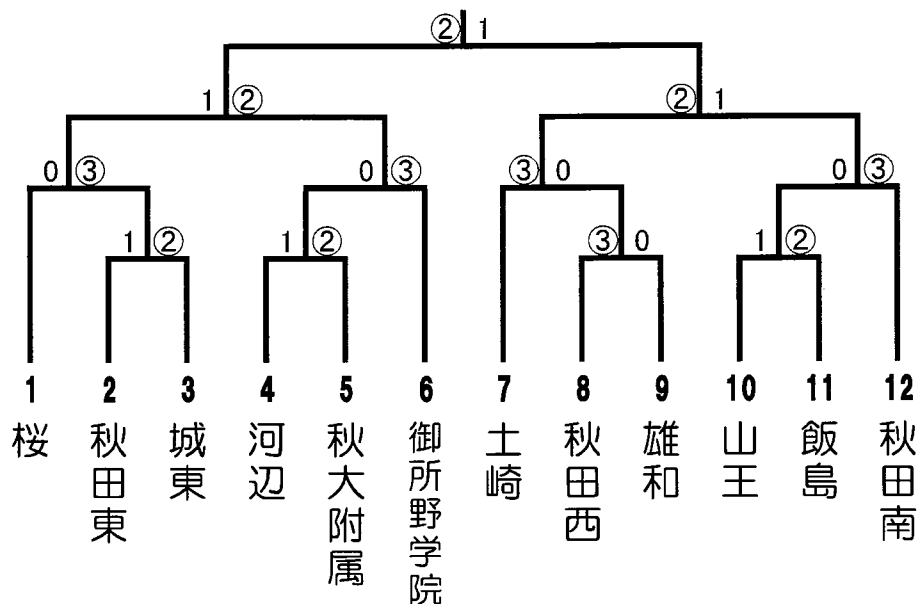

女子

優勝:桜中学校 準優勝:土崎中学校
第3位:御野場中学校、秋田大学教育文化学部附属中学校

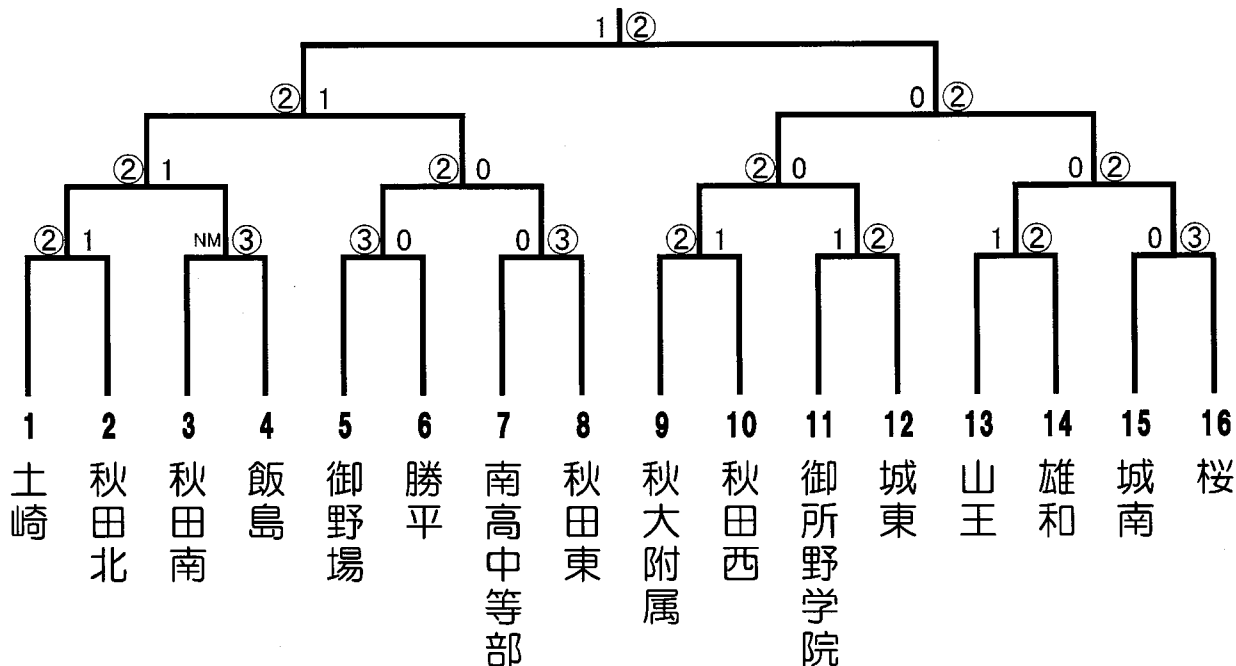

令和6年度秋田市中学校 秋季大会 男子個人戦

9月14日(土)

県中央公園テニスコート

優勝：三谷斗真・笹淵梨生(土崎) 準優勝：大原康太郎・船山 怜(城東)
 第3位：本戸奎汰・齋藤歩仁(御所野学院)、藤井優希・齋藤聡司(秋田南)

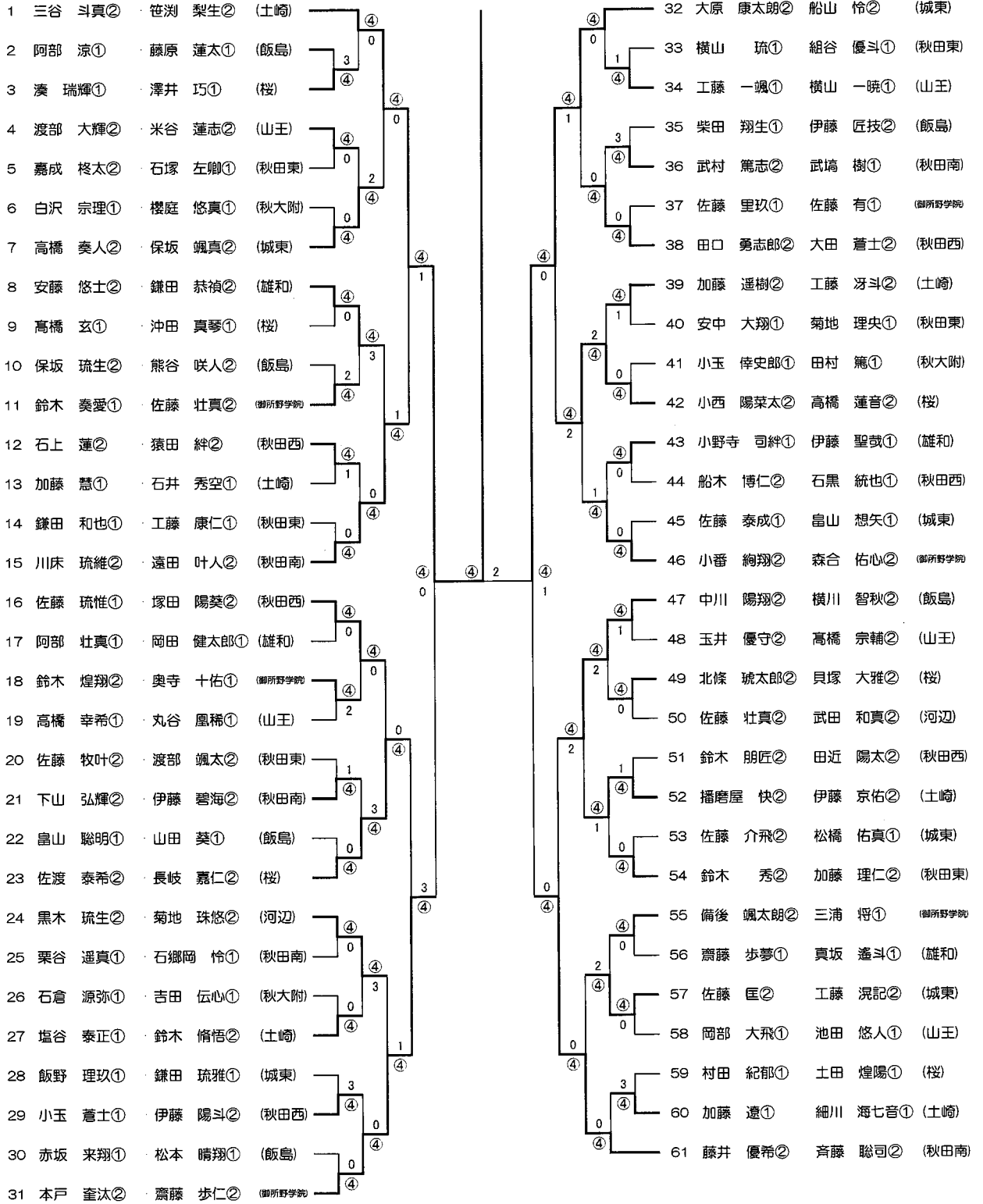

令和6年度秋田市中学校 秋季大会<女子>

9月14日

優勝: 関 舞奈・安保美桜(土崎) 準優勝: 武田琉杏・阿部花奏(桜)
 第3位: 七尾桃寧・三浦奏美(秋田東)、千葉美希・千葉亜美(御野場)

県立中央公園テニスコート

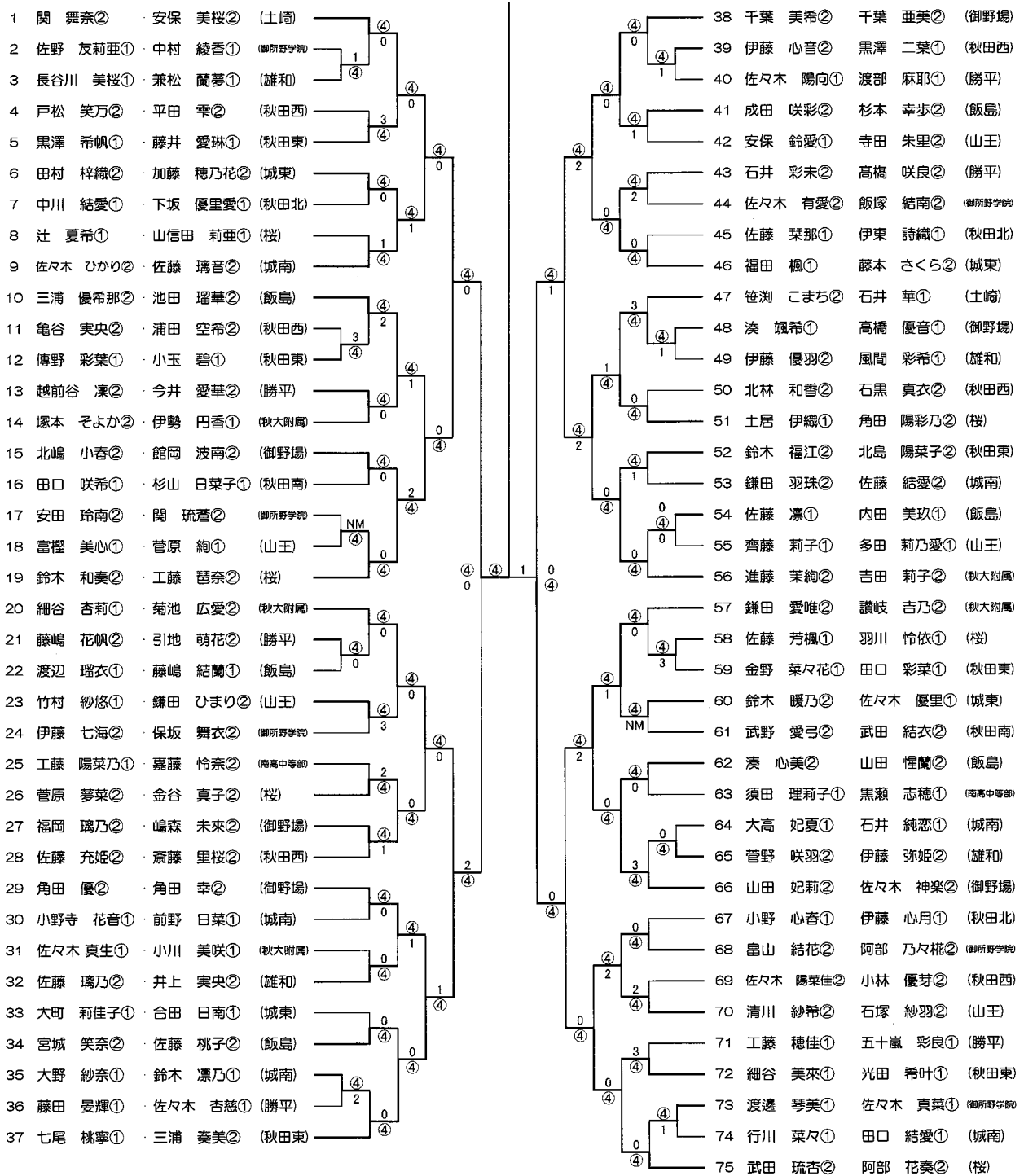

男子団体戦 予選リーグ

A	1	2	3	順位
城南		3-1	3-1	1
桜	1-3		3-0	2
秋田南	1-3	0-3		3

B	1	2	3	順位
山王		2-3	3-0	2
勝平	3-2		3-1	1
秋田西	0-3	1-3		3

C	1	2	3	順位
城東		3-0	3-2	1
土崎	0-3		1-3	3
泉	2-3	3-1		2

D	1	2	3	順位
秋田東		3-0	3-0	1
御野場	0-3		3-1	2
飯島	0-3	1-3		3

試合順 3校リーグ:①2-3 ②1-①の敗者 ③1-①の勝者

男子団体戦 決勝トーナメント

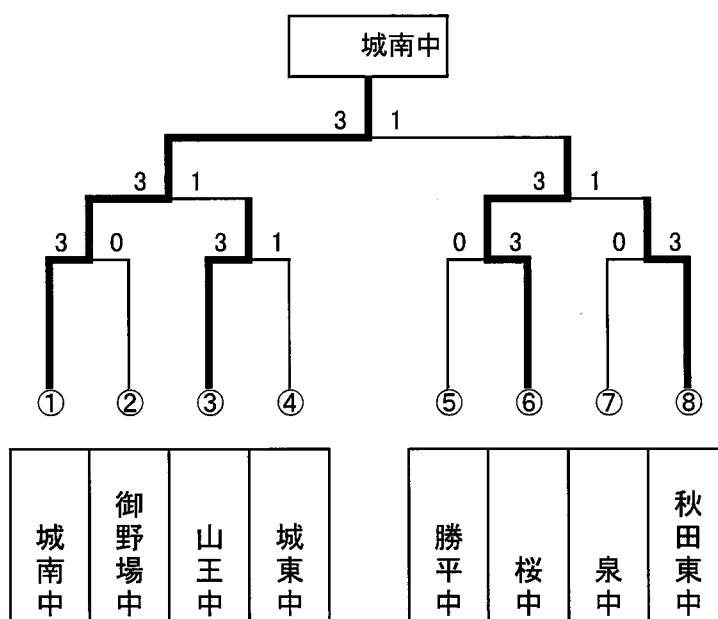

優勝 城南中 準優勝 桜中 第3位 山王中 第3位 秋田東中

女子団体戦 予選リーグ

A	1	2	3	順位
城南		3-1	3-0	1
秋田南	1-3		3-1	2
城東	0-3	1-3		3

B	1	2	3	4	順位
桜		3-1	3-0	3-1	1
将軍野	1-3		2-3	0-3	4
土崎	0-3	3-2		0-3	3
泉	1-3	3-0	3-0		2

C	1	2	3	4	順位
秋田西		3-0	3-0	3-0	1
飯島	0-3		3-0	3-2	2
秋田東	0-3	0-3		1-3	4
御野場	0-3	2-3	3-1		3

試合順 4校リーグ：①1-4、2-3
②1-3、2-4
③1-2、3-4

3校リーグ：①2-3
②1-①の敗者
③1-①の勝者

女子団体戦 決勝トーナメント

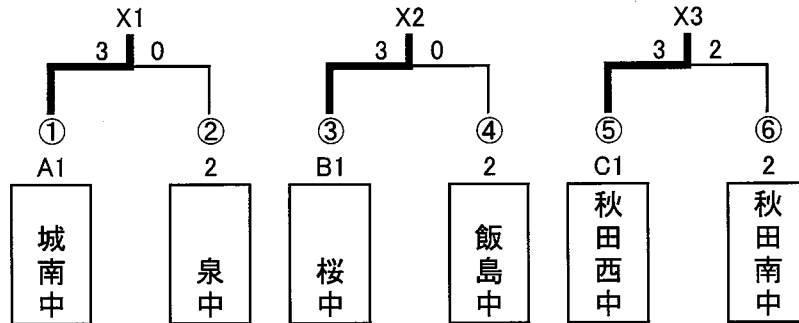

女子団体戦 決勝リーグ

X	1	2	3	順位
城南		3-1	3-2	1
桜	1-3		1-3	3
秋田西	2-3	3-1		2

Y	1	2	3	順位
泉		3-1	1-3	5
飯島	1-3		1-3	6
秋田南	3-1	3-1		3

優勝 城南中 準優勝 秋田西中 第3位 桜中 第3位 秋田南中

男子シングルス (1)

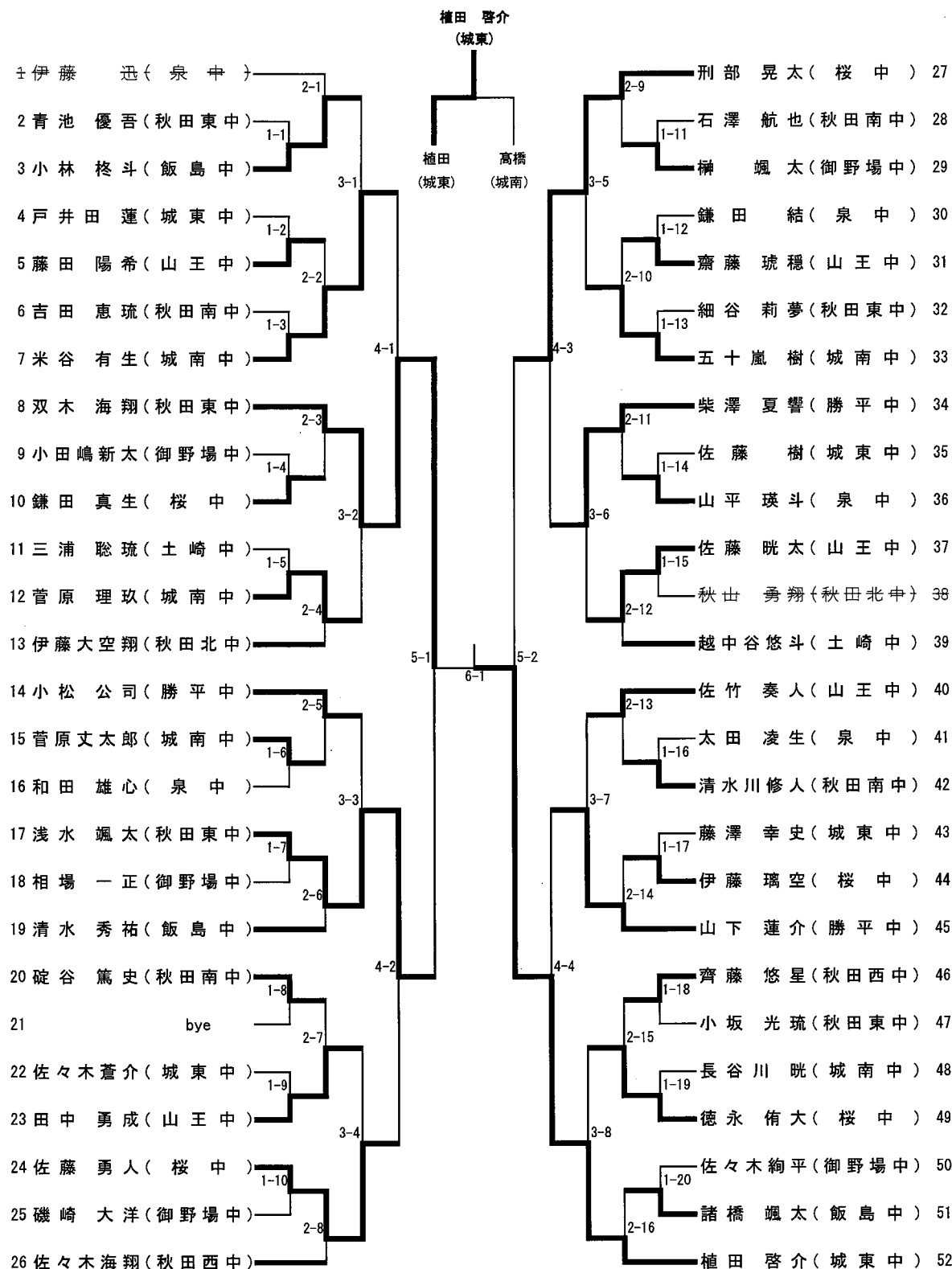

男子シングルス (2)

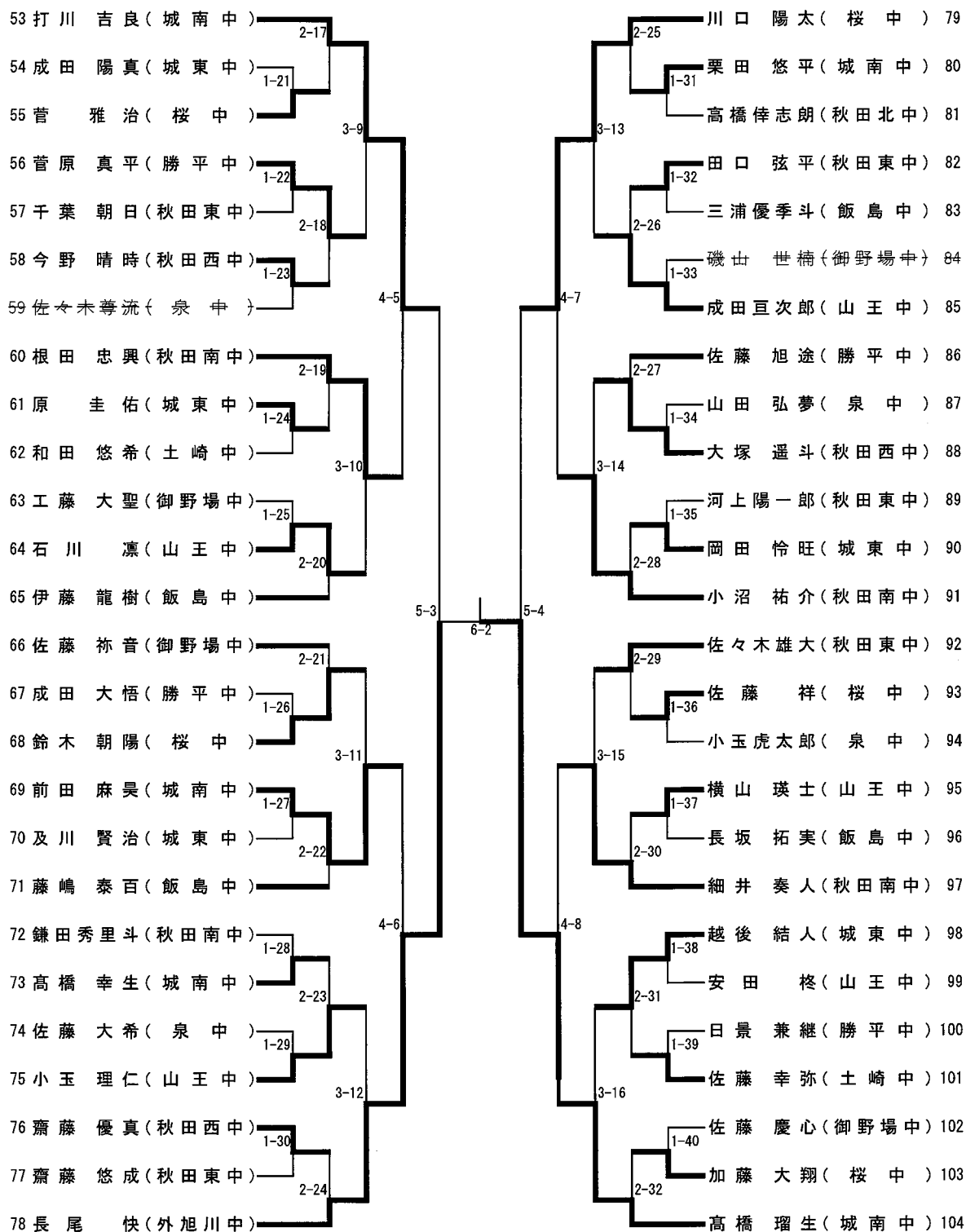

女子シングルス (1)

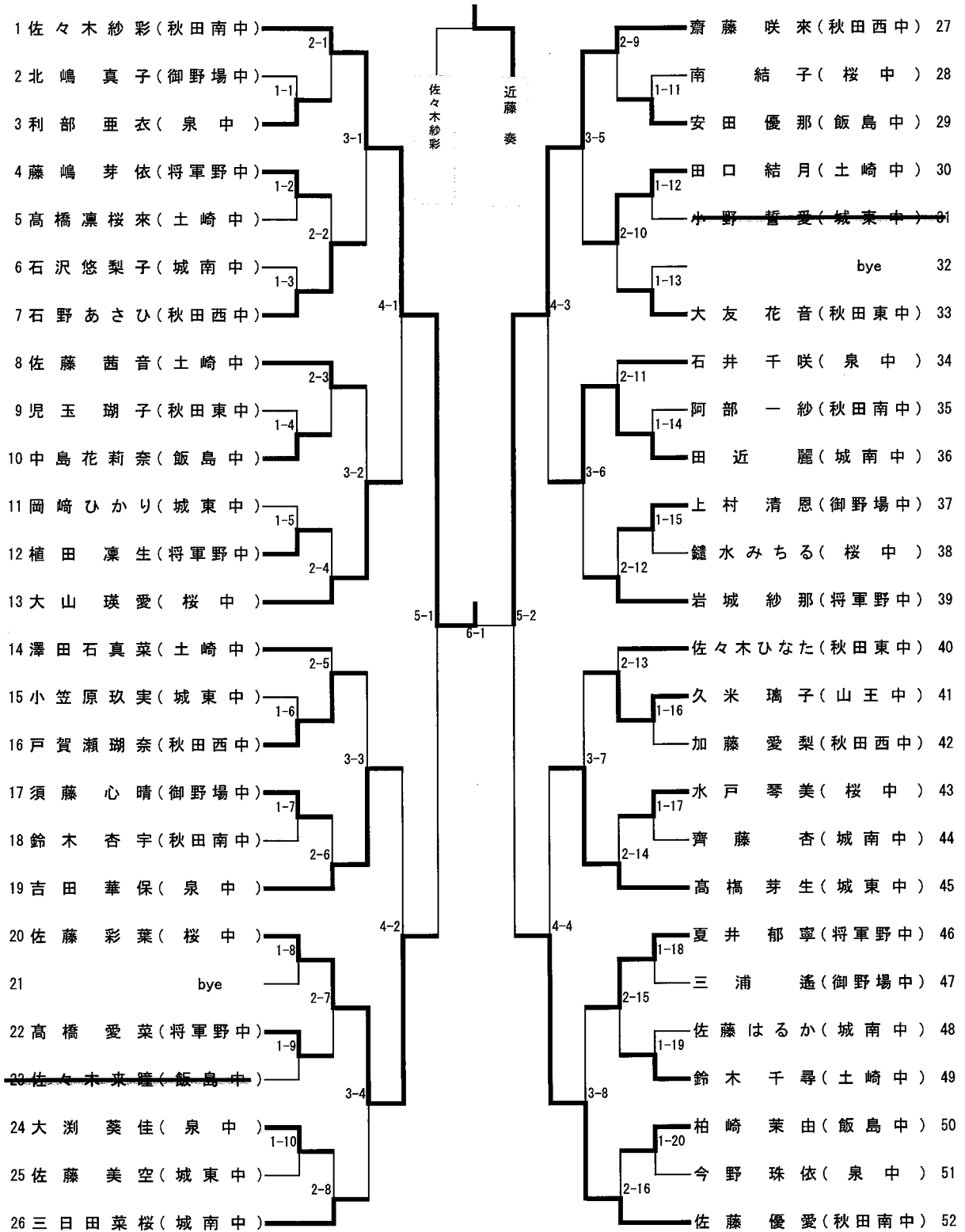

女子シングルス (2)

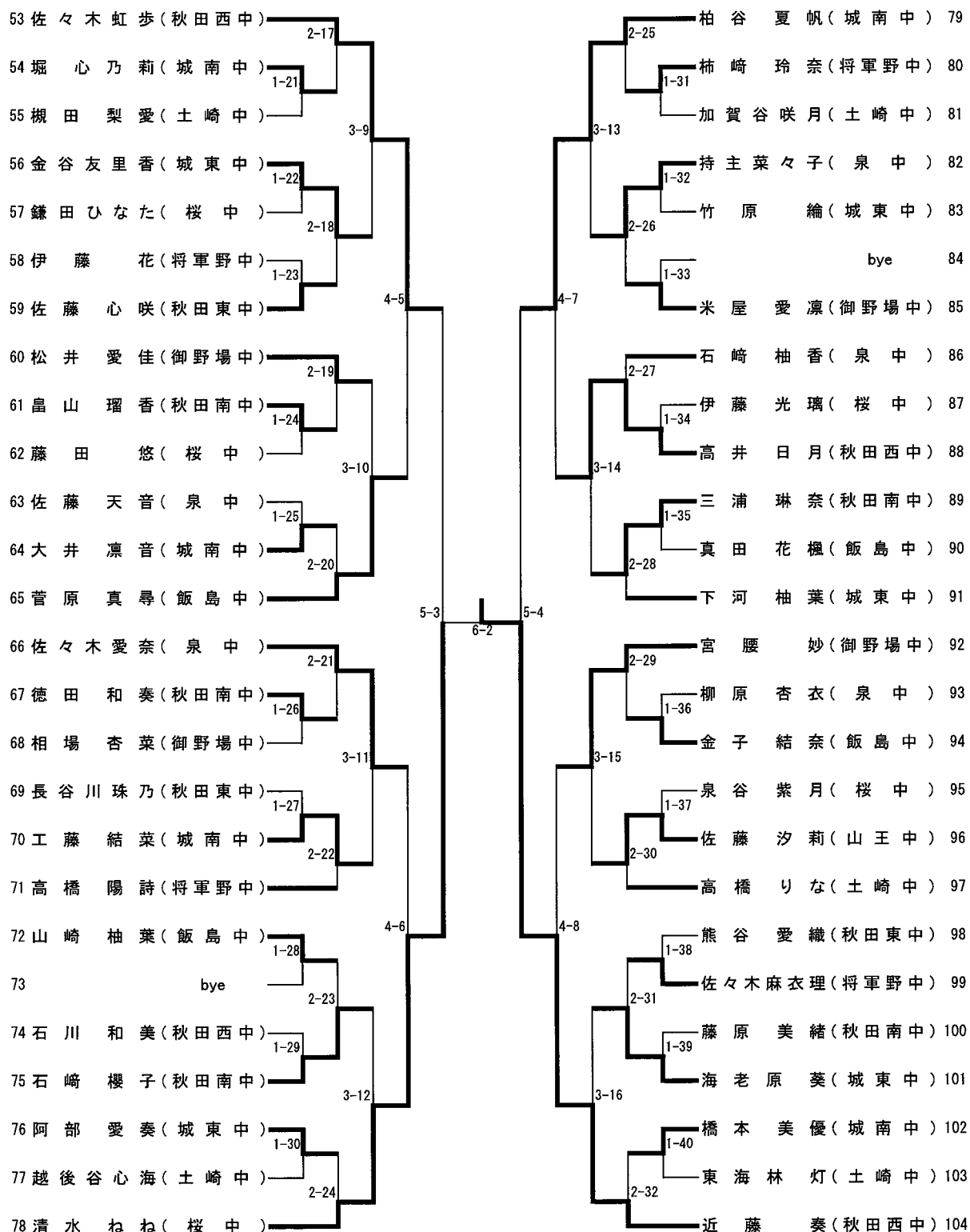

令和6年度 秋田市中学校秋季ソフトボール大会

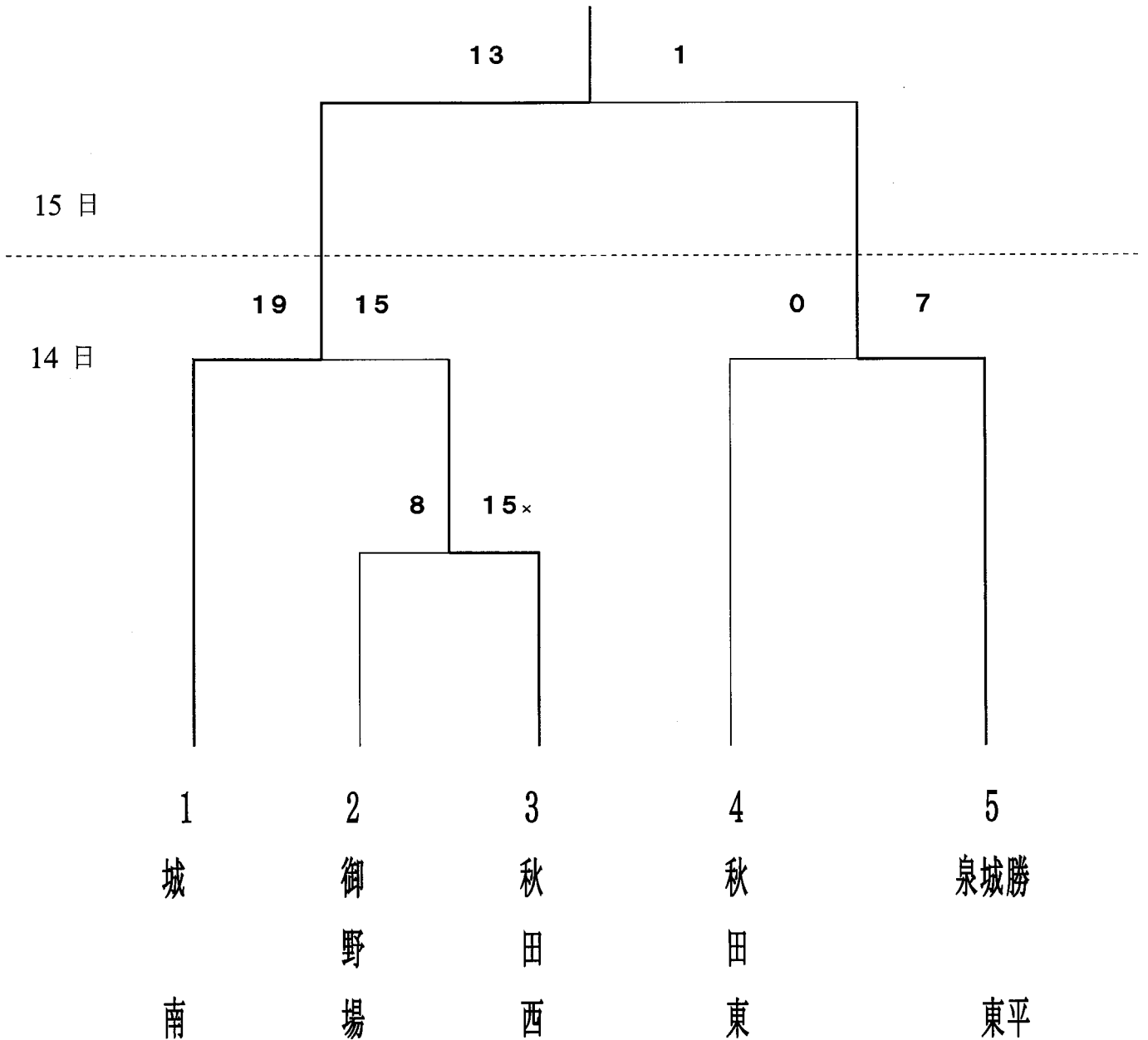

- 優 勝 城南中学校
- 準優勝 泉・城東・勝平中学校合同チーム
- 第3位 秋田西中学校
- 第3位 御野場中学校

男子団体戦

決勝トーナメント

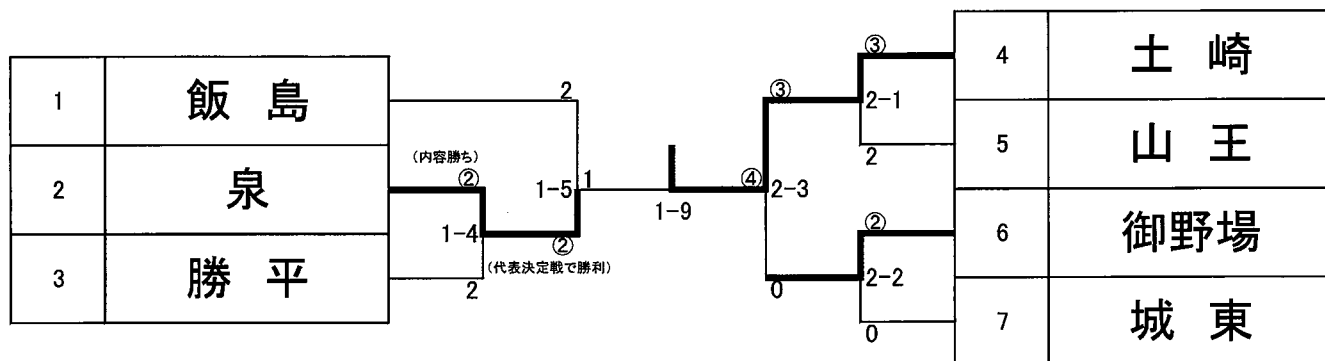

敗者復活戦

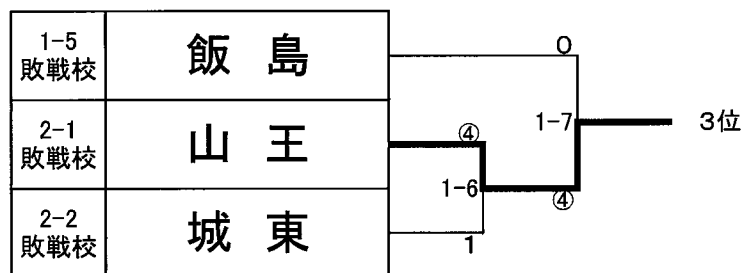

男子シード順決定戦(第3・第4シード決定戦)

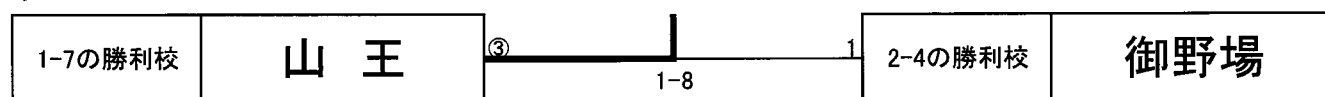

女子団体戦

決勝リーグ

	学校名	A	B	C	勝数	敗数	分数	順位
A	勝平	/	△	○	1	1	0	2
B	飯島	○	/	○	2	0	0	1
C	城東	△	△	/	0	2	0	3

女子 決勝リーグ 試合順

1 — 1 勝平 0—2 飯島 1 — 2 勝平 2—1 城東
 1 — 3 飯島 2—1 城東

男子個人戦

50kg級

第2試合場

番号	選手名	学校名
1	高橋 虎 徹	御野場
2	川村 翔 世	飯 島
3	清水 勝 大 郎	城 南
4	小西 陽 真	勝 平
5	佐藤 真 太 郎	南高 中等部
6	佐川 瑠 希	山 王
7	田中 湊	勝 平
8	渡邊 綾 人	泉
9	羽根川 悠 人	山 王
10	柴田 遥 生	勝 平
11	齋藤 拓 美	飯 島
12	蓬 田 千 仁	外 旭 川
13	高堰 颯 介	飯 島
14	田村 陽 汰	南高 中等部
15	佐々木 陽 真	御野場
16	大島 碧 斗	勝 平

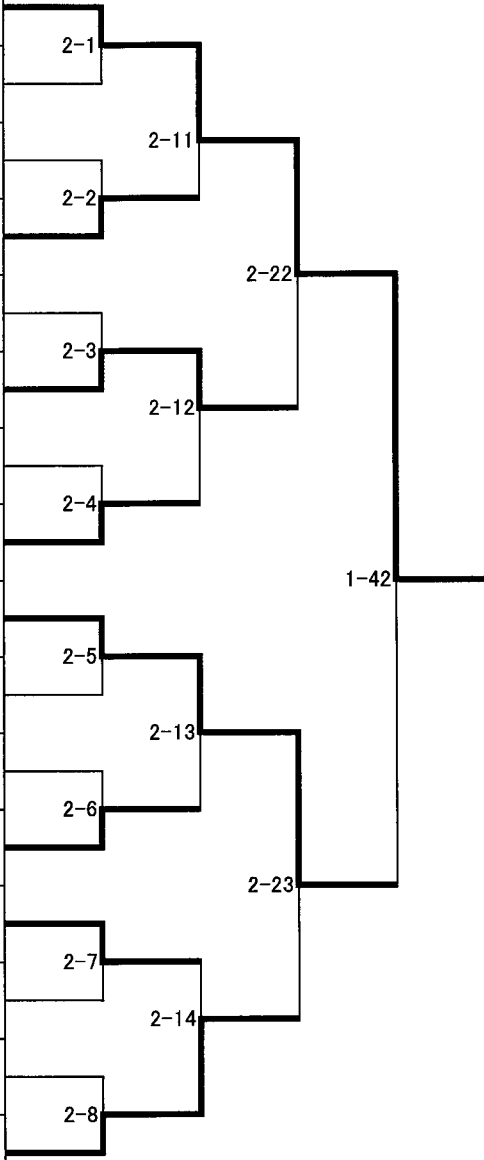

男子個人戦

55kg級

第2試合場

番号	選手名	学校名	
1	高橋 快	山王	
2	須藤 大空	泉	
3	佐々木 陽生	飯島	
4	米澤 蓮理	泉	
5	高橋 海理	山王	
6	鎌田 啓太	泉	
7	鎌田 琉真	御野場	

60kg級

第1試合場

番号	選手名	学校名	
1	幸野 碧生	土崎	
2	小澤田 篤都	飯島	
3	横山 大典	泉	
4	太田 兜	外旭川	
5	渡辺 幸乃輔	泉	
6	若松 承太郎	外旭川	
7	宮 悠力	城東	

66kg級

第1試合場

番号	選手名	学校名	A	B	C	D	E	勝数	負数	順位
1(A)	伊藤 陽平	城東	/	△	○	△	△	1	3	4
2(B)	鈴木 導吏	土崎	○	/	○	○	△	3	1	2
3(C)	迎 璃久	土崎	△	△	/	△	△	0	4	5
4(D)	西方 悠斗	泉	○	△	○	/	△	2	2	3
5(E)	加賀谷 優希	山王	○	○	○	○	/	4	0	1
試合順			1-18 A-B	1-19 C-D	1-25 A-E	1-26 B-C	1-30 D-E			
			1-31 A-C	1-35 B-D	1-36 C-E	1-39 A-D	1-40 B-E			

男子個人戦

73kg級

第1試合場

番号	選手名	学校名			
1	田口飛鳥	飯島			
2	工藤陽人	土崎			
3	佐藤竹仁	将軍野			
4	本郷太道	泉			
5	佐藤樹	山王			
6	田口頼雅	城東			
7	堀井謙心	御野場			
8	伊藤飛虎	山王			
9	吉田 辿	土崎			
10	加藤千尋	御野場			
11	齊藤祐太	城南			
12	伊藤開	城東			
13	桑原粹	土崎			
14	西友志	勝平			

81kg級

第1試合場

番号	選手名	学校名	A	B	C	勝数	負数	順位
1(A)	麻未創太	土崎	△	△				
2(B)	佐藤博希	山王	○	△		1	1	2
3(C)	児玉弾	泉	○	○		2	0	1
試合順			1-20 A-B	1-32 B-C	1-41 A-C			

男子個人戦

90kg級

番号	選手名	学校名
1	澤井 陸	勝平

90kg超級

第2試合場

番号	選手名	学校名	A	B	C	D	E	勝数	負数	順位
1(A)	山田 颯飛	勝平		○	○	○	○	4	0	1
2(B)	大藪 琥太郎	山王	△		△	△	△			
3(C)	今野 陽斗	御野場	△	○		△	△	1	3	4
4(D)	石垣 李貢	飯島	△	○	技有		△	2	2	3
5(E)	佐々木 蒼介	御野場	△	○	○	○		3	1	2
試合順	2-9 A-B 2-21 A-C	2-10 C-D 2-24 B-D	2-15 A-E 2-25 C-E	2-16 B-C 2-28 A-D	2-20 D-E 2-29 B-E					

女子個人戦

40kg級

第1試合場

番号	選手名	学校名
1	齊藤 絆花	勝平

44kg級

第1試合場

番号	選手名	学校名
1	佐々木 彩葉	御野場
2	加藤 莉都	飯島

1-8

48kg級

第1試合場

番号	選手名	学校名
1	齊藤 希遥	城南
2	高堰 ひかり	飯島
3	伊藤 志帆	南高中等部
4	児玉 真采	飯島
5	大友 結莉	城東
6	安部 遥香	勝平

1-5

1-2

1-9

1-3

1-6

52kg級

第1試合場

番号	選手名	学校名	A	B	C	勝数	負数	順位
1(A)	藤原 菜宥	土崎		△	△			
2(B)	鎌田 あおい	城東	不戦		△	1	1	2
3(C)	佐原 柚佳	飯島	○	○		2	0	1
試合順			1-1 A-B	1-4 B-C	1-7 A-C			

女子個人戦

57kg級

第1試合場

番号	選手名	学校名
1	高橋 悠夏	秋田北
2	宇瀬 礼	城東

1-10

63kg級

第1試合場

番号	選手名	学校名
1	柴田 るな	勝平
2	山谷 雪乃	勝平

1-11

70kg超級

第1試合場

番号	選手名	学校名
1	畠山 瑚乃	勝平

第61回秋田市中学校秋季剣道大会

R6.9.29 秋田県立武道館

男子団体

優勝	秋田北	中学校
第2位	土崎	中学校
第3位	秋大附属	中学校
〃	山王	中等部

女子団体

優勝	秋大附属	中学校
第2位	土崎	中学校
第3位	勝平	中学校
〃	秋田西	中学校

男子個人

優勝	星川 蓮 (秋田北)
第2位	三浦健之丞 (秋大附)
第3位	菅原伶太 (南高中等部)
〃	藤倉 福 (秋田北)
第5位	進藤雅峻 (秋大附)
〃	竹内琥太郎 (秋田北)
〃	佐東ユアン (秋田北)
〃	吉川瑛太 (秋田北)

女子個人

優勝	石黒莉央 (勝平)
第2位	三浦 咲 (秋田北)
第3位	加藤はな (秋大附)
〃	原田彩未 (勝平)
第5位	水沼星永 (土崎)
〃	齊藤 花 (秋田西)
〃	佐藤和珂 (土崎)
〃	佐藤有紗 (秋大附)

第61回秋田市中学校秋季剣道大会

R6. 9. 28

女子団体決勝トーナメント

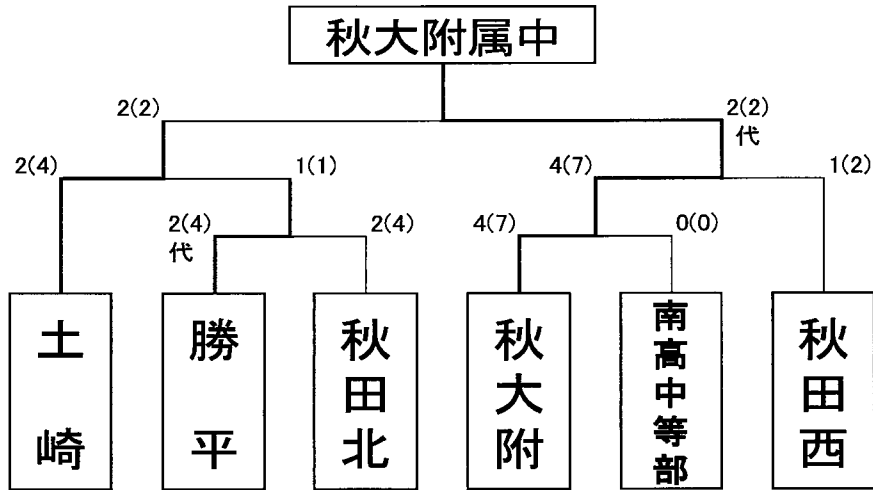

男子団体決勝トーナメント

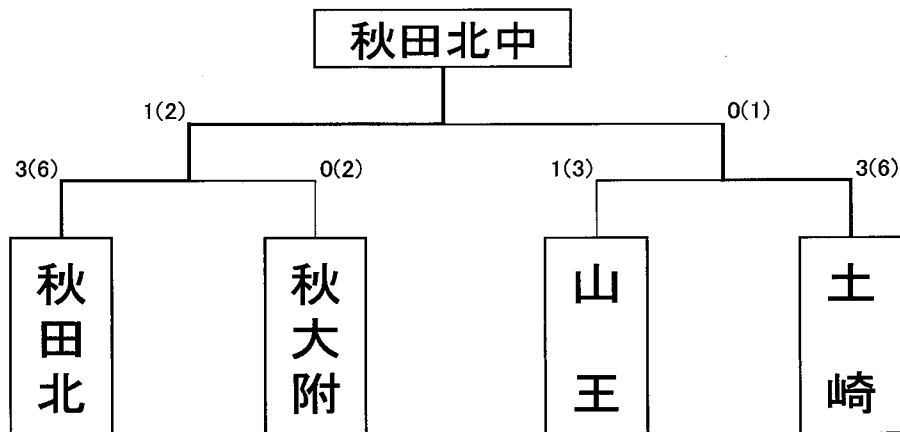

女子個人

1	石黒莉央	(勝平)	メメ	メ	メ	三浦 咲	(秋田北)	21
2	鈴木琉愛	(秋田北)	メメ	メ	メ	松橋穂果	(土崎)	22
3	佐藤由依	(秋田西)	メ	メ	メ	奥山果琳	(秋大附)	23
4	根田あかり	(城南)	ド	メ	メ	佐々木優衣	(御野場)	24
5	佐藤礼寧	(秋大附)	メ	メ	メ	藤中絢女	(城東)	25
6	佐藤かのん	(南高等部)	メ	メ	メ	児玉柑奈	(勝平)	26
7	阿部恭子	(秋大附)	メ	メ	メ	茂木心菜	(泉)	27
8	成田咲妃	(城東)	メ	メ	メ	目黒詩織	(南高等部)	28
9	田沼玲奈	(御野場)	メ	メ	メ	佐藤和珂	(土崎)	29
10	水沼星永	(土崎)	メメ	メ	メ	伊藤紗睦	(秋田西)	30
11	齊藤 花	(秋田西)	メメ	メ	メ	原田彩未	(勝平)	31
12	納谷美桜	(秋田北)	メ	メ	メ	池田千恵	(城南)	32
13	杉本 冴	(泉)	コメ	メ	メ	近藤朱峰	(南高等部)	33
14	三浦玲佳	(城東)	メ	メ	メ	今野夏帆	(秋田西)	34
15	熊谷嘉穂	(城南)	メメ	メ	メ	佐藤彩星	(土崎)	35
16	畠山 愛	(御野場)	メ	メ	メ	判田咲來	(泉)	36
17	鈴木羽香	(南高等部)	メ	メ	メ	白井花歩	(御野場)	37
18	岩本 希	(秋田北)	メ	メ	メ	伊藤綺美	(飯島)	38
19	浅野日香	(土崎)	メ	メ	メ	奈良愛椰	(秋田北)	39
20	加藤はな	(秋大附)	メ	メ	メ	佐藤有紗	(秋大附)	40

石黒
 莉央(勝平)