

令和5年度

# 軌 跡

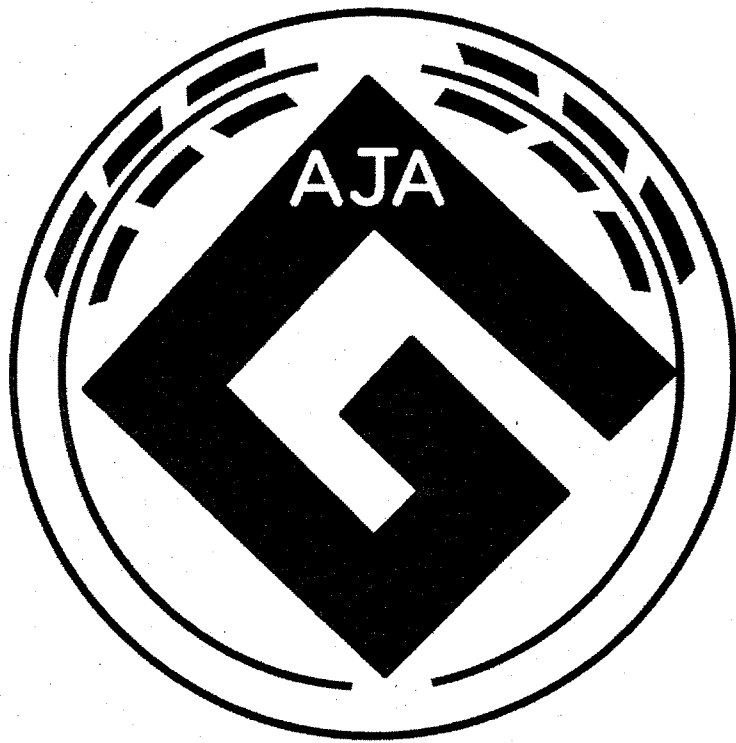

秋 田 市 中 学 校 体 育 連 盟

# 目 次

令和5年度 秋田市中学校体育連盟役員一覧	1
部活動担当者一覧	2
大会日程一覧	4
大会結果一覧	5
優勝記録一覧	6
栄賞受賞者一覧	12
令和5年度 功労賞・有功賞・指導者賞 受賞者一覧	15
春季大会記録	16
総合体育大会記録	46
秋季大会記録	83

令和5年度 秋田市中学校体育連盟役員組織一覧

〈会長〉	三浦 純也	(秋田西)				
〈副会長〉	菊地 俊博	(御野場)	佐々木正宜	(城 東)		
〈監 事〉	佐々木直樹	(城 南)	佐藤 進	(南高等部)		
〈理事長〉	佐原 賢一	(秋田西)				
〈副理事長〉	小林 英紀	(飯 島)				
〈常任理事〉	永沼 崇	(市教委)	畠山 理	(秋田南)	佐藤ひかる	(山 王)
	井上 雄真	(外旭川)	宮川 宣之	(将軍野)	河本 舜也	(御野場)
	三浦雄太郎	( 桜 )	保坂 智	(河 辺)	藤倉 修	(秋大附)
〈理 事〉	小濱まゆみ	(秋田東)	長澤 岳大	(土 崎)	齋藤 元	(秋田北)
	佐藤 國寛	(城 南)	鎌田 拓朋	(下北手)	佐々木智裕	(城 東)
	木村 潤	( 泉 )	志渡 雅衣	(勝 平)	保坂 徹	(御所野学院)
	北嶋 力	(岩見三内)	山口 博樹	(雄 和)	澤木 優弥	(南高等部)
	熊谷 花菜	(聴覚支援)				
〈事務局長〉	上野 奨真	(秋田西)				
〈事務局員〉	工藤 敬子	(秋田西)	後藤 大和	(秋田西)	三澤 咲子	

〈専門部〉

No.	種 目	部 会 長		委 員 長		副 委 員 長	
1	陸上競技(駅伝)	○菅原 明	(岩見三内)	木村 潤	( 泉 )	小野 功	(山 王)
		石塚 智佳	(将軍野)			小松 修平	(秋田西)
2	水 泳 競 技	赤川 清仁	(外旭川)	佐藤ひかる	(山 王)	小林 明子	( 泉 )
						佐藤 國寛	(城 南)
3	バスケットボール	○田口 武美	(土 崎)	小林 英紀	(飯 島)	石井 洵	(南高等部)
		佐藤 進	(南高等部)			国塚 清希	(城 東)
4	サ ッ カ ー	○伊藤 悟	(山 王)	河本 舜也	(御野場)	菊地 宗一	(外旭川)
		佐々木正宜	(城 東)			上野 奨真	(秋田西)
5	軟 式 野 球	○小室 勉	( 桜 )	佐々木博文	(山 王)	嵯峨 卓也	(秋田北)
		菊地 俊博	(御野場)			井上 雄真	(外旭川)
6	体 操 競 技	大山 裕	(御所野学院)	鎌田 拓朋	(下北手)	小原京之介	( 泉 )
7	新 体 操	檜岡 瑞徳	(河 辺)	金子 万里	( 泉 )	高橋 玉美	(御野場)
8	バレーボール	鈴木 太	(秋田南)	嵯峨 隆之	(秋田北)	近藤 謙一	(城 南)
						畠山 理	(秋田南)
9	ソフトテニス	石塚 昭仁	(下北手)	三浦 春佳	(御野場)	伊藤 未樹	(秋田東)
		○菊地 篤	(雄 和)			金田 亨	(飯 島)
10	卓 球	○石井 学	(秋大附)	高橋 卓	(城 南)	小澤 浩之	(城 東)
		佐々木直樹	(城 南)			佐藤 遥香	(秋田南)
11	ソフトボール	坂谷 陽	(秋田東)	三浦 美静	(城 南)	小松 傑	( 泉 )
12	柔 道	筒井 裕一	(飯 島)	鈴木 雄大	(城 東)	左近士ゆか	(御野場)
						近藤 大地	(山 王)
13	剣 道	畠山 宏良	(勝 平)	佐々木智裕	(城 東)	池田 央	(秋大附)
						縄田屋晃大	(秋田北)
14	ス キ ー	菊地 俊博	(御野場)	佐原 賢一	(秋田西)		
15	ラ グ ビ ー	佐々木雄治	(秋田北)	有明 奨太	(将軍野)	佐藤 大	(秋田北)
16	ス ケ ー ト	佐々木正宜	(城 東)	上野 奨真	(秋田西)		

【オープン競技】

フェンシング担当 成田 隆志 (秋田市役所)  
 ゴルフ担当 伊藤 昌市 (ゴルフ連盟)  
 秋田市中学校体育連盟事務局  
 秋田市立秋田西中学校内

専用電話 TEL 018-838-5178  
 FAX 018-838-5179  
 E-mail info@akita-chuta.com

令和5年度 秋田市中学校体育連盟 各校部活動担当者一覧 No. 1

\*氏名等の間違いないようご注意ください。

No.	学校名	陸上競技		軟式野球		ソフトボール		バスケットボール		バレーボール		卓球		サッカー		ソフトテニス	
		男子	女子	男子	女子	男子	女子	男子	女子	男子	女子	男子	女子	男子	女子	男子	女子
1	秋田東	監督 今野 哲	監督 野藤 照美	監督 阿部 靖史	監督 日向 坂谷	監督 日向 坂谷	監督 日向 坂谷	監督 日向 坂谷	監督 日向 坂谷	監督 日向 坂谷	監督 日向 坂谷	監督 日向 坂谷	監督 日向 坂谷	監督 日向 坂谷	監督 日向 坂谷	監督 日向 坂谷	監督 日向 坂谷
2	秋田南	監督 佐々木 稔	監督 佐々木 稔	監督 佐々木 稔	監督 佐々木 稔	監督 佐々木 稔	監督 佐々木 稔	監督 佐々木 稔	監督 佐々木 稔	監督 佐々木 稔	監督 佐々木 稔	監督 佐々木 稔	監督 佐々木 稔	監督 佐々木 稔	監督 佐々木 稔	監督 佐々木 稔	監督 佐々木 稔
3	山王	監督 小野 功	監督 佐々木 ひとみ	監督 佐々木 博文	監督 佐々木 博文	監督 佐々木 博文	監督 佐々木 博文	監督 佐々木 博文	監督 佐々木 博文	監督 佐々木 博文	監督 佐々木 博文	監督 佐々木 博文	監督 佐々木 博文	監督 佐々木 博文	監督 佐々木 博文	監督 佐々木 博文	監督 佐々木 博文
4	土崎	監督 長谷川 亮	監督 宇佐美 士行	監督 石川 央季	監督 山部 信彦	監督 山部 信彦	監督 山部 信彦	監督 山部 信彦	監督 山部 信彦	監督 山部 信彦	監督 山部 信彦	監督 山部 信彦	監督 山部 信彦	監督 山部 信彦	監督 山部 信彦	監督 山部 信彦	監督 山部 信彦
5	将軍野	監督 宇佐美 士行	監督 佐々木 彰乃	監督 野村 雄大	監督 野村 雄大	監督 野村 雄大	監督 野村 雄大	監督 野村 雄大	監督 野村 雄大	監督 野村 雄大	監督 野村 雄大	監督 野村 雄大	監督 野村 雄大	監督 野村 雄大	監督 野村 雄大	監督 野村 雄大	監督 野村 雄大
6	秋田西	監督 斎藤 嘉余子	監督 斎藤 嘉余子	監督 斎藤 嘉余子	監督 斎藤 嘉余子	監督 斎藤 嘉余子	監督 斎藤 嘉余子	監督 斎藤 嘉余子	監督 斎藤 嘉余子	監督 斎藤 嘉余子	監督 斎藤 嘉余子	監督 斎藤 嘉余子	監督 斎藤 嘉余子	監督 斎藤 嘉余子	監督 斎藤 嘉余子	監督 斎藤 嘉余子	監督 斎藤 嘉余子
8	外旭川	監督 千葉 明美	監督 和野 望	監督 井上 雄真	監督 中山 元	監督 中山 元	監督 中山 元	監督 中山 元	監督 中山 元	監督 中山 元	監督 中山 元	監督 中山 元	監督 中山 元	監督 中山 元	監督 中山 元	監督 中山 元	監督 中山 元
9	秋田北	監督 齋藤 元	監督 齋藤 元	監督 齋藤 元	監督 齋藤 元	監督 齋藤 元	監督 齋藤 元	監督 齋藤 元	監督 齋藤 元	監督 齋藤 元	監督 齋藤 元	監督 齋藤 元	監督 齋藤 元	監督 齋藤 元	監督 齋藤 元	監督 齋藤 元	監督 齋藤 元
11	城南	監督 土崎 和光	監督 加藤 礼奈	監督 川村 隆仁	監督 川村 隆仁	監督 川村 隆仁	監督 川村 隆仁	監督 川村 隆仁	監督 川村 隆仁	監督 川村 隆仁	監督 川村 隆仁	監督 川村 隆仁	監督 川村 隆仁	監督 川村 隆仁	監督 川村 隆仁	監督 川村 隆仁	監督 川村 隆仁
12	下北手	監督 木元 慶	監督 秋林 恭祐	監督 千葉 洋輔	監督 坂垣 広樹	監督 坂垣 広樹	監督 坂垣 広樹	監督 坂垣 広樹	監督 坂垣 広樹	監督 坂垣 広樹	監督 坂垣 広樹	監督 坂垣 広樹	監督 坂垣 広樹	監督 坂垣 広樹	監督 坂垣 広樹	監督 坂垣 広樹	監督 坂垣 広樹
14	城東	監督 岩野 勇真	監督 渡部 美来	監督 小松 由乃	監督 小松 由乃	監督 小松 由乃	監督 小松 由乃	監督 小松 由乃	監督 小松 由乃	監督 小松 由乃	監督 小松 由乃	監督 小松 由乃	監督 小松 由乃	監督 小松 由乃	監督 小松 由乃	監督 小松 由乃	監督 小松 由乃
15	泉	監督 渡部 美来	監督 木村 潤	監督 小林 優	監督 小林 優	監督 小林 優	監督 小林 優	監督 小林 優	監督 小林 優	監督 小林 優	監督 小林 優	監督 小林 優	監督 小林 優	監督 小林 優	監督 小林 優	監督 小林 優	監督 小林 優
16	御野場	監督 大坂 航平	監督 明美	監督 原田 将平	監督 佐藤 英樹	監督 佐藤 英樹	監督 佐藤 英樹	監督 佐藤 英樹	監督 佐藤 英樹	監督 佐藤 英樹	監督 佐藤 英樹	監督 佐藤 英樹	監督 佐藤 英樹	監督 佐藤 英樹	監督 佐藤 英樹	監督 佐藤 英樹	監督 佐藤 英樹
17	勝平	監督 梶谷 明美	監督 梶谷 明美	監督 梶谷 明美	監督 梶谷 明美	監督 梶谷 明美	監督 梶谷 明美	監督 梶谷 明美	監督 梶谷 明美	監督 梶谷 明美	監督 梶谷 明美	監督 梶谷 明美	監督 梶谷 明美	監督 梶谷 明美	監督 梶谷 明美	監督 梶谷 明美	監督 梶谷 明美
18	飯島	監督 長沼 祥子	監督 安藤 洋	監督 保坂 映人	監督 保坂 映人	監督 保坂 映人	監督 保坂 映人	監督 保坂 映人	監督 保坂 映人	監督 保坂 映人	監督 保坂 映人	監督 保坂 映人	監督 保坂 映人	監督 保坂 映人	監督 保坂 映人	監督 保坂 映人	監督 保坂 映人
19	桜	監督 鈴木 佳弘	監督 高橋 豊	監督 関口 洋平	監督 関口 洋平	監督 関口 洋平	監督 関口 洋平	監督 関口 洋平	監督 関口 洋平	監督 関口 洋平	監督 関口 洋平	監督 関口 洋平	監督 関口 洋平	監督 関口 洋平	監督 関口 洋平	監督 関口 洋平	監督 関口 洋平
20	御所野学院	監督 伊藤 賢悦	監督 伊藤 賢悦	監督 中村 知明	監督 中村 知明	監督 中村 知明	監督 中村 知明	監督 中村 知明	監督 中村 知明	監督 中村 知明	監督 中村 知明	監督 中村 知明	監督 中村 知明	監督 中村 知明	監督 中村 知明	監督 中村 知明	監督 中村 知明
21	河辺	監督 関 衡生	監督 石田 淳也	監督 高久 剛慶	監督 高久 剛慶	監督 高久 剛慶	監督 高久 剛慶	監督 高久 剛慶	監督 高久 剛慶	監督 高久 剛慶	監督 高久 剛慶	監督 高久 剛慶	監督 高久 剛慶	監督 高久 剛慶	監督 高久 剛慶	監督 高久 剛慶	監督 高久 剛慶
22	岩見三内	監督 信 太	監督 藤原 あづさ	監督 今村 咲希	監督 今村 咲希	監督 今村 咲希	監督 今村 咲希	監督 今村 咲希	監督 今村 咲希	監督 今村 咲希	監督 今村 咲希	監督 今村 咲希	監督 今村 咲希	監督 今村 咲希	監督 今村 咲希	監督 今村 咲希	監督 今村 咲希
23	雄和	監督 齋藤 雄	監督 藤原 偉史	監督 藤原 偉史	監督 藤原 偉史	監督 藤原 偉史	監督 藤原 偉史	監督 藤原 偉史	監督 藤原 偉史	監督 藤原 偉史	監督 藤原 偉史	監督 藤原 偉史	監督 藤原 偉史	監督 藤原 偉史	監督 藤原 偉史	監督 藤原 偉史	監督 藤原 偉史
24	秋大附	監督 澤田 石	監督 萬也	監督 和泉 幸悦	監督 澤田 石	監督 澤田 石	監督 澤田 石	監督 澤田 石	監督 澤田 石	監督 澤田 石	監督 澤田 石	監督 澤田 石	監督 澤田 石	監督 澤田 石	監督 澤田 石	監督 澤田 石	監督 澤田 石
25	聴覚支援	監督 和泉 幸悦	監督 澤田 石	監督 澤田 石	監督 澤田 石	監督 澤田 石	監督 澤田 石	監督 澤田 石	監督 澤田 石	監督 澤田 石	監督 澤田 石	監督 澤田 石	監督 澤田 石	監督 澤田 石	監督 澤田 石	監督 澤田 石	監督 澤田 石
26	南高等部	監督 櫻田 文人	監督 工藤 道人	監督 石井 洵	監督 澤木 優弥	監督 澤木 優弥	監督 澤木 優弥	監督 澤木 優弥	監督 澤木 優弥	監督 澤木 優弥	監督 澤木 優弥	監督 澤木 優弥	監督 澤木 優弥	監督 澤木 優弥	監督 澤木 優弥	監督 澤木 優弥	監督 澤木 優弥

令和5年度 秋田市中学校体育連盟 各校部活動担当者一覧 No. 2

No.	学 校 名	水泳競技		体操競技		新体操		柔道		剣道		相撲	ラグビー	スキー	スケート	バドミントン
		男子	女子	男子	女子	男子	女子	男子	女子	男子	女子					
1	秋田東		栗谷 郁子		辻村さおり	奥山 裕子										
2	秋田南	泉田知美、黒澤望(教頭)				榊田純子										
3	山 王	佐藤ひかる														
4	土 崎	榊田純子														
5	将 軍 野	渡部礼子				天野由希子										
6	秋 田 西	千葉明美														
8	外 旭 川	宮腰 武久	山尾 有美													
9	秋 田 北	安田 三喜														
11	城 南	佐藤國寛	近藤澄麗													
12	下 北 手	近藤澄麗														
14	城 東	保泉裕也				加藤章子										
15	泉	小林 明子	日景 理菜	遠藤 みさと	小原京之介	金子 万里	大野 泉									
16	御 野 場	永井 英徳				稲垣 美法	高橋 玉美									
17	勝 平	戸嶋 里枝子			鈴木 香											
18	飯 島	伊藤 由加														
19	桜	加藤谷弘子	高橋博子			宮岡麻美	高橋博子	菊地敦	菊地敦	三浦修						
20	御所野学院	(宮腰美穂子)	(宮腰美穂子)			峰崎 香美	宮腰 美穂子	三浦修	三浦修							
21	河 辺	(大宮真由美)														
22	岩見三内	井上 早希														
23	雄 和					柳岡一浩										
24	秋 大 附	(伊藤 郁子)				(塩寺 絵理香)										
25	聴覚支援															
26	南高中等部							土井 世紀	土井 世紀	金森 吉澤	金森 吉澤					

令和5年度 秋田市中学校体育連盟大会開催一覧

No.	種目	春季大会			秋季大会		
		期日	会場	期日	会場	備考	
	総合開会式		開催せず		開催せず		
1	陸上競技	4/22(土)～4/23(日)	秋田市中学校春季陸上競技大会 ソユースタジアム	6/17(土)～6/18(日)	第72回秋田市中学校総合体育大会 陸上競技大会 ソユースタジアム	第59回秋田市中学校秋季陸上競技大会 ソユースタジアム	
2	水泳		開催せず		開催せず		
3	バスケットボール	4/22(土)～4/23(日) 4/29(土)～30(日)	第72回秋田市中学校春季バスケットボール大会 茨島体育館 CNAアリーナ★あきた	6/17(土)～6/19(月)	第72回秋田市中学校総合体育大会バスケットボール大会 CNAアリーナ★あきた	第61回秋田市中学校秋季バスケットボール大会 県営トレニニンジゲンセンター 茨島体育館	
4	サッカー	4/22(土)～4/23(日) 4/29(土)	秋田市中学校春季サッカー大会 スペースプロジェクトドリームフィールド 勝平市民グラウンド	6/17(土)～6/19(月)	第72回秋田市中学校総合体育大会 サッカー大会 秋田スポーツPLUS-ASPスタジアム スペースプロジェクトドリームフィールド 健康広場	第51回秋田市中学校秋季サッカー大会 スペースプロジェクトドリームフィールド 健康広場	
5	軟式野球	4/22(土)～23(日) 4/29(土)～30(日) 予備日 5/3(木)・4(木)	秋田市中学校春季 軟式野球大会 県営野球場・花の森球場 さきがけ八幡球場 戸島球場(3日)・河辺和田球場(4日)	6/17(土)～6/19(月)	第72回秋田市中学校総合体育大会 軟式野球大会 さきがけ八幡球場・県営野球場	秋田市中学校秋季 軟式野球大会 県営野球場・花の森球場 花の森球場 予備日 9/18(月)・23(日)	
6	体操	5/13(土)・14(日)	第54回秋田市中学校春季 体操競技大会 秋田工業高校体育館 ※高校中央支部体操競技大会と合同開催	6/17(土)・6/18(日)	第72回秋田市中学校総合体育大会 体操競技大会 秋田市立泉中学校体育館	開催せず	
7	新体操	4/23(日)	第54回秋田市中学校春季 新体操大会 御所野学院高校体育館	6/18(日)	第72回秋田市中学校総合体育大会 新体操大会 CNAアリーナ★あきた(サブ)	第44回秋田市中学校秋季 新体操大会 御所野学院体育館	
8	バレーボール	4/22(土)～4/23(日)	秋田市中学校春季バレーボール大会 秋田市立雄和体育館	6/17(土)～6/18(日)	第72回秋田市中学校総合体育大会 バレーボール大会 秋田市立雄和体育館	秋田市中学校秋季 バレーボール大会 秋田市立雄和体育館	
9	ソフトテニス	4/22(土)～4/23(日)	第60回秋田市中学校 春季ソフトテニス大会 県立中央公園テニスコート	6/17(土)～18(日) 6/19(月) 予備日	第72回秋田市中学校総合体育大会 ソフトテニス大会 県立中央公園テニスコート	第60回秋田市中学校秋季 ソフトテニス大会 北野田公園アリーナ・テニスコート	
10	卓球	5/3(木)～5/4(木)	秋田市中学校春季卓球大会 CNAアリーナ★あきた	6/17(土)～6/18(日)	第72回秋田市中学校総合体育大会 卓球大会 秋田県立体育館	秋田市中学校秋季卓球大会 CNAアリーナ★あきた	
11	ソフトボール	4/22(土) 予備日 4/23(日)	秋田市中学校春季ソフトボール大会 向浜野球場	6/17(土)～6/18(日) 予備日 19(月)・20(火)	第72回秋田市中学校総合体育大会 ソフトボール大会 向浜野球場 八幡多目的G	秋田市中学校秋季ソフトボール大会 勝平市民グラウンド	
12	柔道	4/29(土)～30(日)	第44回秋田市中学校春季 柔道大会 秋田県立武道館柔道場	6/17(土)～6/18(日)	第72回秋田市中学校総合体育大会 柔道大会 秋田県立武道館柔道場	第44回秋田市中学校秋季 柔道大会 秋田県立武道館柔道場	
13	剣道	4/22(土)～4/23(日)	第63回秋田市中学校春季 剣道大会 秋田市立河辺体育館	6/17(土)～6/18(日)	第72回秋田市中学校総合体育大会 剣道大会 秋田県立武道館 大道場	第60回秋田市中学校秋季 剣道大会 秋田県立武道館 大道場	
14	ラグビー	4/23(日)	秋田市中学校春季 ラグビーフットボール大会 秋田県立秋田工業高等学校ラグビー場	6/19(月)	第72回秋田市中学校総合体育大会 ラグビーフットボール大会 スペースプロジェクトドリームフィールド	開催せず	
15	駅伝		開催せず	8/26(土)	第72回秋田市中学校総合体育大会 駅伝競走大会 秋田県立中央公園県営陸上競技場	第21回秋田市中学校駅伝競走大会 秋田県立中央公園県営陸上競技場	
16	フェンシング(種目)		開催せず	6/17(土)	第72回秋田市中学校総合体育大会 フェンシング大会 秋田県スポーツ科学センター3F	開催せず	
17	ゴルフ(種目)		開催せず	6/19(月)	第72回秋田市中学校総合体育大会 ゴルフ大会 ノースハンパントゴルフ倶楽部	開催せず	

令和5年度秋田市中学校体育連盟主催大会 結果一覧

	春季大会						総合体育大会						秋季大会							
	男子			女子			男子			女子			男子			女子				
	優勝	準優勝	3位	優勝	準優勝	3位	優勝	準優勝	3位	優勝	準優勝	3位	優勝	準優勝	3位	優勝	準優勝	3位		
1	陸上競技	秋田南	秋田西	城	南	御所野学院	秋大附属	秋田南	御所野学院	秋田南	城	南	御所野学院	秋大附属	秋田西	御所野学院	秋大附属	秋田西	御所野学院	
	男女総合	秋田西	御所野学院	御所野学院	秋田南	秋田南	御所野学院	秋田南	御所野学院	秋田南	御所野学院	秋田南	御所野学院	秋田南	御所野学院	秋田南	御所野学院	秋田南	御所野学院	
2	水泳競技																			
3	バスケットボール	秋田南	秋田東	秋田西	秋田東	山王	秋田南	城	東	秋田南	城	東	秋田南	城	東	秋田南	城	東	秋田南	
4	サッカー	城	南	御所野学院	御所野学院	御所野学院	御所野学院	御所野学院	御所野学院	御所野学院	御所野学院	御所野学院	御所野学院	御所野学院	御所野学院	御所野学院	御所野学院	御所野学院	御所野学院	
5	軟式野球	1区	将軍野	秋田東	城	南	秋田東	城	南	秋田東	城	南	秋田東	城	南	秋田東	城	南	秋田東	
		2区																		
		3区																		
		4区																		
6	体操競技																			
7	新体操																			
8	バレーボール	御野場	秋田南	城	南	城	南	山王	御野場	BB秋田	城	南	秋田南	城	南	山王	御野場	南	山王	
9	ソフトテニス	秋田西	土	崎	城	東	城	東	崎	城	東	崎	城	東	崎	城	東	崎	城	
10	卓球	城	南	秋田東	秋田西	泉	城	南	秋田東	秋田西	泉	城	南	秋田東	秋田西	泉	城	南	秋田東	
11	ソフトボール																			
12	柔道	御野場	平	城	東	土	崎	御野場	平	城	東	土	崎	御野場	平	城	東	土	崎	
13	剣道	秋田北	土	崎	御野場	土	崎	御野場	土	崎	御野場	土	崎	御野場	土	崎	御野場	土	崎	
14	相撲																			
15	ラグビー	将軍野	秋田北																	
16	駅伝																			

秋田市中学校総合体育大会優勝記録一覧

種目	回	1	2	3	4	5	6	7	8	9	10	11	12	13
	年度	S27	S28	S29	S30	S31	S32	S33	S34	S35	S36	S37	S38	S39
陸上競技	総合													
	男									秋田東	秋田東			
	女									秋田東	秋田東	秋田東		
水泳競技	男	土崎	土崎											
	女		土崎		土崎									
バスケットボール	男			秋田東					秋田東	秋田東				
	女			秋田東	秋田東	秋田東	秋田東	秋田東	秋田東			秋田東		
サッカー			秋田東	秋田東	秋田東	秋田東	秋田東		秋田東	秋田東	秋田東	秋田東	秋田東	
軟式野球	1区	土崎	山王	日新	土崎	日新	日新	日新	秋田南	下浜	秋田南	秋田南	日新	秋田西
	2区					秋田東	秋大附	高清水	秋田東	秋大附	土崎	金足西	金足西	北飯島
	3区													
	4区													
体操競技	男													
	女													
新体操	男							山王	山王	山王	山王	山王	山王	山王
	女										秋大附	秋田東	秋大附	秋大附
バレーボール	男	成和	土崎	秋田南	山王	秋田南	秋田南	山王	秋田東	秋田東	秋田東	秋田東	秋田南	秋田東
	女	成和	土崎	山王	山王	下浜	山王	山王	山王	下北手	下浜	秋田北	秋田南	秋田北
ソフトテニス	男										秋田南	日新	日新	秋田西
	女						秋田東				秋田南			土崎
卓球	男								秋田南	秋田南	秋田南	秋田南	秋田南	秋田南
	女								秋田南	秋田南	秋田南	秋田南	秋田南	秋田南
ソフトボール									四ツ小屋					
柔道	男		山王	秋田東・山王	土崎	土崎	土崎	土崎	土崎・山王	土崎	土崎	土崎	秋田南	土崎
	女													
剣道	男										下浜	下浜	秋田南	秋田南
	女													
相撲														
スキー	男								秋田東	秋田東	秋田東	秋田東	秋田東	秋田東
	女								秋田東	秋田東	秋田東	秋田東	秋田東	秋田東
ラグビー														
駅伝	男										飯島			
	女													
バドミントン	男													



秋田市中学校総合体育大会優勝記録一覧

種目	回	14	15	16	17	18	19	20	21	22	23	24	25	26	
	年度	S40	S41	S42	S43	S44	S45	S46	S47	S48	S49	S50	S51	S52	
陸上競技	総合														
	男		秋田西	秋田西							秋田東	山王	土崎	秋田東	土崎
	女							土崎	土崎	土崎	土崎	秋田東	秋田東	秋田東	秋田東
水泳競技	男		秋田南	秋田南	秋田南		秋田東		秋田南	秋田南	秋田東	秋田東	山王	山王	
	女	土崎	土崎	土崎	土崎	土崎	土崎	土崎	土崎	土崎	土崎	土崎	土崎	土崎	
バスケットボール	男				秋田東				高清水	秋大附	秋田西	秋田東	外旭川	土崎	
	女								土崎	秋田東	山王	土崎	秋田東	秋田東	
サッカー							山王	山王	山王	秋田東	秋田東秋田北	秋田西	秋田東・山王	山王	
軟式野球	1区	秋田南	秋田南	秋田西	秋田南	秋田西	秋田西	秋田西	秋田西	山王	秋田南	秋田南	秋田西	城南	
	2区	土崎	土崎	秋田東	土崎	秋田東	高清水	土崎	高清水	秋田東	秋田東	土崎	秋田北	秋田北	
	3区														
	4区														
体操競技	男								秋田南	秋田南	秋田南	秋田南	秋田南	秋田南	
	女	土崎	下浜	下浜	秋田北	下浜	秋田北	下浜	山王		秋田東	秋大附	下浜	下浜	
新体操	男						山王	山王		山王	城南			城南	
	女	秋大附	秋大附	秋大附	秋大附	秋大附	秋大附	城南	城南	城南	城南	城南	秋田南	秋田南	秋田南
バレーボール	男	秋田東	秋田南	秋田北	秋田北	土崎	土崎	山王	秋田北	秋田北	山王	秋田南	山王	土崎	
	女	豊岩	秋田北	城南	秋田北	秋田北	山王	秋田北	土崎	山王	太平	土崎	土崎	太平	
ソフトテニス	男	秋田西	土崎	秋田西	秋田南	秋田南	秋田南	秋田南	秋田西	秋田南	秋田南	土崎	土崎	秋田南	
	女	秋田西	秋田西	秋田西	秋田南	秋田南	秋田南	山王	秋田西	秋田西					
卓球	男	豊岩	秋田南	秋田西	秋田西	山王	山王	秋田南	秋田南	城南	城南	土崎	外旭川	土崎	
	女	秋田南	秋田南	秋田南	秋田北	秋田北	秋田北	秋田南	土崎	土崎	土崎	土崎	土崎	土崎	
ソフトボール		秋田東			秋田南		秋田東	城南	城南		秋田東	秋田東	城南	秋大附	
柔道	男	山王	山王	秋田西	秋田西	秋田南	秋田南	山王	城南	秋田南	秋田南	土崎	山王	土崎	
	女														
剣道	男	秋田南	秋田南	山王	秋大附	山王	秋大附	秋大附	土崎	秋大附	土崎	土崎	土崎	高清水	
	女								秋田東	秋田東	秋田南	土崎	高清水	高清水	
相撲							城南	城南	秋田西	城南	城南	城南	城南	秋田西	
スキー	男	秋田東		藤倉	藤倉	藤倉	藤倉	藤倉	藤倉	藤倉	藤倉	城南	秋田東	秋田東	秋田東
	女	秋田東		藤倉	藤倉	藤倉	藤倉	藤倉	藤倉	藤倉	藤倉	城南	秋田東	秋田東	秋田東
ラグビー															
駅伝	男	秋田西	秋田西					秋田西	秋田西	秋田西	秋田東	山王	土崎	秋田東	山王
	女														
バドミントン	男											土崎	土崎	秋田東	

秋田市中学校総合体育大会優勝記録一覧

種目	回	27	28	29	30	31	32	33	34	35	36	37	38	39
	年度	S53	S54	S55	S56	S57	S58	S59	S60	S61	S62	S63	H1	H2
陸上競技	総合													
	男	秋田東	秋田南	秋田南	土崎	城東	城東	土崎	秋田東	秋田東	城東	秋田南	秋田東	城東
	女	山王	高清水	山王	山王	秋田西	泉	泉	泉	城東	城南	城東	秋田東	秋田東
水泳競技	男	山王	山王	高清水	土崎	山王	山王	山王	山王	山王	山王	山王	山王	外旭川
	女	土崎	土崎	土崎	土崎	土崎	土崎	秋田西	山王	秋田西	泉	泉	土崎	土崎
バスケットボール	男	外旭川	秋田東	秋田南	外旭川	秋田南	秋大附	泉	泉	秋田南	城南	城東	城東	城南
	女	秋田東	秋田南	秋田東	秋田東	秋田東	秋田東	秋田東	秋田東	秋田東	秋田東	將軍野	城東	秋田西
サッカー		山王	秋田東	秋田東	秋田東	秋田東	秋田東	山王	秋田南	山王	秋田北	山王	泉	秋田南 泉
軟式野球	1区	秋田西	城東	城東	城東	城東	秋田南	城東	城東	秋田東	秋田東	秋田東	外旭川	下北手
	2区	秋田北	土崎	秋田北	土崎	秋田東	土崎	土崎	土崎	秋田南	秋田南	城南	豊岩	勝平
	3区									秋田北	土崎	秋田北	土崎	秋田北
	4区													
体操競技	男	秋田南	秋田南	秋田南	秋田南	秋田南	秋田南	秋田南	秋田南	秋田東	山王	城南	山王	山王
	女	山王	山王	山王	泉	泉	泉	泉	泉	泉	泉	山王	山王	山王
新体操	男	城南	秋田南					秋田東	秋田東	秋田東	秋田東	秋田東	秋田東	秋田南
	女	秋田南	城南	秋田南	秋田南	城東秋田南	城東	城東	城南	城南	泉	泉	泉	秋田西
バレーボール	男	城南	城南	山王	城南	城南	城南	土崎	御野場	秋田南	城南	秋田南	將軍野	城南
	女	土崎	太平	土崎	城東	城東	城東	城東	城南	城南	城南	城南	城南	城南
ソフトテニス	男	山王	山王	秋田北	秋田北	秋田西	秋田北	秋大附	秋田南	城東	秋大附	秋田東	土崎	城東
	女	秋田北	山王	秋田北	秋田北	秋田北	秋田西	秋田北	城南	御野場	城東	城南	城南	城東
卓球	男	外旭川	外旭川	外旭川	外旭川	外旭川	外旭川	秋田東	秋田西	泉	城南	山王	山王	泉
	女	外旭川	聖霊	聖霊	土崎	秋田南	外旭川	外旭川	聖霊	泉	泉	聖霊	聖霊	聖霊
ソフトボール		秋田西	秋田西	山王	秋田西	秋大附	城南	秋大附	泉	城東	御野場	山王	御野場	御野場
柔道	男	土崎	土崎	土崎	土崎	土崎	土崎	土崎	城東	土崎	秋田北	秋田東	城南	土崎
	女													
剣道	男	山王	秋田北	土崎	秋大附	秋大附	土崎	土崎	城南	土崎	秋田北	土崎	泉	秋田北
	女	高清水	山王	高清水	土崎	秋田北	將軍野	將軍野	土崎	將軍野	山王	將軍野	秋田北	將軍野
相撲		高清水	秋田北	高清水	高清水	秋田南	秋田西	秋田西	秋田西	秋田東	土崎	土崎	土崎	土崎
スキー	男		高清水	高清水	高清水	秋田東	將軍野	太平	太平	太平	太平		秋田東	
	女		高清水	土崎	高清水	將軍野	將軍野	將軍野	太平	秋田東	秋田東		秋田東	
ラグビー														
駅伝	男	秋田東	秋田南	土崎	土崎	城南	土崎	土崎	秋田東	秋田東	土崎	秋田東	秋田東	秋田東
	女							秋田西	秋田西	秋田北	秋田北	城東	秋田東	秋田東
バドミントン	男	秋田西	秋田北											

秋田市中学校総合体育大会優勝記録一覧

種目	回	40	41	42	43	44	45	46	47	48	49	50	51	52
	年度	H3	H4	H5	H6	H7	H8	H9	H10	H11	H12	H13	H14	H15
陸上競技	総合				飯島	城東	城東	城東	御野場	御野場	城東	桜	秋田西	城南
	男	城東	城東	城東	秋田東	城東	飯島	飯島	御野場	飯島	飯島	飯島	御野場	城南
	女	秋田東	山王	飯島	飯島	城東	城南	城東	御野場	桜	御野場	桜	秋田西	秋田西
水泳競技	男	外旭川	外旭川	泉	秋大附	泉	外旭川	外旭川	外旭川	外旭川	秋大附	秋大附	秋大附	秋大附
	女	山王	秋田南	山王	外旭川	外旭川	城南	城南	将軍野	外旭川	外旭川	秋田南	桜	秋大附
バスケットボール	男	城東	秋大附	山王	外旭川	城東	外旭川	泉	外旭川	秋田東	泉	勝平	泉	将軍野
	女	秋田西	秋田西	城南	秋田北	秋田北	城南	秋田東	城東	泉	秋田北	秋田北	土崎	秋田南
サッカー		泉	飯島	秋田南	秋田東	秋田東	城東	御野場	泉	泉	御野場	勝平	御野場	秋田南
軟式野球	1区	秋田南	秋田東	秋田南	秋田南	城東	秋田東	秋田南	城東	秋田東	秋田東	秋田東	秋大附	秋大附
	2区	御野場	勝平	城南	御野場	勝平	秋田西	秋田西	御野場	御野場	御野場	御野場	御野場	御野場
	3区	泉	泉	飯島	将軍野	将軍野	外旭川	上新城	飯島	泉	泉	上新城	飯島	土崎
	4区													
体操競技	男	城南	秋田東	城東	城東	城東	秋田東	秋田東	秋田南	秋田南	勝平	城東	秋田東	秋田東
	女	泉	山王	山王	山王	山王	泉	土崎	泉	泉	聖霊	秋田東	秋田東	聖霊
新体操	男	秋田南	秋田南	秋田南										
	女	城南	城東	泉	泉	泉	泉	城東	秋田南	秋田南	秋田南	秋田南	秋田南	泉
バレーボール	男	山王	土崎	城南	城南	御野場	土崎	土崎	外旭川	御野場	城南	城南	城南	城南
	女	城南	城南	城南	泉	泉	勝平	勝平	勝平	勝平	秋田東	城南	城東	飯島
ソフトテニス	男	秋大附	飯島	秋大附	秋大附	土崎	秋大附	秋大附	城東	秋大附	桜	秋田西	秋田南	将軍野
	女	城南	秋田東	聖霊	秋田西	土崎	土崎	土崎	秋田西	土崎	桜	土崎	桜	桜
卓球	男	城南	秋田西	秋田南	秋田南	秋田東	秋田西	秋田西	御野場	御野場	秋田西	御野場	桜	秋田西
	女	聖霊	聖霊	聖霊	聖霊	聖霊	聖霊	聖霊	聖霊	聖霊	聖霊	聖霊	聖霊	桜
ソフトボール		泉	泉	泉	泉	御野場	泉	城南	泉	御野場	山王	泉	山王	城東
柔道	男	土崎	土崎	秋田東	秋田東	土崎	秋田東	土崎	飯島	飯島	飯島	城南	飯島	御野場
	女		飯島	飯島	飯島	飯島	飯島	飯島	飯島	飯島	勝平	飯島	飯島	飯島
剣道	男	将軍野	将軍野	城南	将軍野	土崎	秋大附	秋大附	城東	城東	御野場	飯島	土崎	城東
	女	城南	城南	飯島	飯島	将軍野	城南	土崎	土崎	城南	土崎	飯島	土崎	土崎
相撲		土崎	土崎	土崎	将軍野	土崎	将軍野	飯島	飯島	飯島	飯島	飯島	飯島	山王
スキー	男													
	女													
ラグビー					秋田北	将軍野	将軍野	将軍野	将軍野	将軍野	将軍野	秋田北	将軍野	秋田北
駅伝	男	城東	城東	秋田東	秋田東	飯島	飯島	飯島	御野場	御野場	泉	城南	城南	城南
	女	山王	山王	秋田西	飯島	御野場	秋大附	飯島	御野場	御野場	御野場	将軍野	将軍野	御野場
バドミントン	男													

秋田市中学校総合体育大会優勝記録一覧

種目	回	53	54	55	56	57	58	59	60	61	62	63	64	65
	年度	H16	H17	H18	H19	H20	H21	H22	H23	H24	H25	H26	H27	H28
陸上競技	総合	秋田西	泉	秋大附	秋大附	秋大附	秋大附	秋大附	秋大附	御野場	飯島	秋大附	桜	秋大附
	男	泉	泉	秋大附	秋大附	秋大附	秋大附	秋大附	秋大附	御野場	飯島	泉	秋大附	泉
	女	秋田西	泉	秋田南	桜	秋大附	秋田南	秋田南	桜	御野場	秋田西	秋田南	桜	城南
水泳競技	男	山王	泉	山王	城南	城南	城南	城南	秋大附	秋大附	泉	城東	泉	泉
	女	秋大附	秋大附	秋大附	秋大附	山王	山王	山王	山王	山王	桜	山王	秋田東	秋田東
バスケットボール	男	秋田西	秋田南	下北手	城南	泉	飯島	泉	飯島	山王	山王	山王	飯島	秋田東
	女	山王	山王	山王	雄和	将軍野	勝平	飯島	城南	秋田北	秋田東	桜	雄和	秋田北
サッカー		飯島	秋田南	秋田南	土崎	泉	飯島	秋田東	土崎	城南	飯島	土崎	飯島	土崎
軟式野球	1区	秋田東	秋田東	秋大附	桜	桜	下北手	雄和	秋田西	将軍野	雄和	秋大附	土崎	秋田南
	2区	勝平	御野場	河辺	御野場	御野場	雄和	秋田北	泉	秋田東	御野場	桜	泉	桜
	3区	土崎	秋田西	秋田西	秋田西	山王	山王	勝平	御野場	雄和	桜	秋田北	秋田東	将軍野
	4区		外旭川	外旭川	秋田北	土崎	土崎	飯島	山王	秋田北	秋大附	城東	桜	秋田北
体操競技	男	秋田東	秋田東	秋田東	秋田東	秋田東	秋田東	秋田東						
	女	聖霊	聖霊	聖霊	秋田東	泉	泉	泉	御野場	御野場	泉	泉	泉	泉
新体操	男													
	女	泉	泉	泉	御所野学院	御所野学院	泉	御所野学院	御所野学院	泉	泉	御所野	御所野	泉
バレーボール	男	城南	城南	城南	秋田南	秋田南	飯島	秋田南	飯島	飯島	秋田南	秋田南	秋田南	秋田南
	女	聖霊	聖霊	飯島	聖霊	聖霊	城南	将軍野	秋田北	城南	秋田南	秋田南	城南	泉
ソフトテニス	男	秋田南	秋田東	御所野学院	土崎	桜	秋田南	秋田南	桜	桜	将軍野	桜	秋大附	桜
	女	桜	桜	山王	山王	山王	土崎	土崎	土崎	土崎	土崎	御所野	土崎	秋田東
卓球	男	城南	城南	城南	秋田東	秋田東	秋田東	秋田東	桜	桜	城南	城東	御野場	桜
	女	聖霊	聖霊	秋田西	聖霊	桜	聖霊	聖霊	御野場	桜	御野場	御野場	御野場	御野場
ソフトボール		山王	泉	城南	城南	御野場	御野場	山王	城南	御野場	秋田東	秋田東	山王	山王
柔道	男	御野場	土崎	御野場	土崎	勝平	御野場	勝平	勝平	御野場	御野場	御野場	勝平	飯島
	女	勝平	飯島	土崎	土崎	土崎	秋田東	秋田東	御野場	御野場	御野場	飯島	飯島	飯島
剣道	男	秋大附	飯島	秋田南	桜	土崎	飯島	城南	秋田北	秋大附	山王	山王	山王	勝平
	女	土崎	泉	御野場	飯島	飯島	飯島	山王	山王	城南	勝平	勝平	秋大附	勝平
相撲		勝平	勝平	山王	山王	勝平	勝平	勝平	勝平	土崎	勝平	城東	秋田北	将軍野
スキー	男													
	女													
ラグビー		秋田北	秋田北	秋田北	将軍野	秋田北	秋田北	秋田北	将軍野	将軍野	秋田北	将軍野	将軍野	将軍野
駅伝	男	城南	外旭川	城南	城南	城南	秋大附	秋大附	城南	城南	飯島	城南	城東	桜
	女	秋田西	秋田南	城南	城南	城南	城南	秋大附	城東	秋田南	秋田南	桜	桜	桜
バドミントン	男													

秋田市中学校総合体育大会優勝記録一覧

種目	回	66	67	68	69	70	71	72	73	74	75	76	77	78
	年度	H29	H30	R1	R2	R3	R4	R5						
陸上競技	総合	桜	桜	泉		秋田西	秋田西	秋大附						
	男	桜	桜	山王		秋田西	山王	御所野学院						
	女	山王	泉	泉		城南	城南	御所野学院						
水泳競技	男	泉	泉	泉		山王	山王	山王						
	女	秋大附	秋田東	城東		山王	泉	城東						
バスケットボール	男	山王	山王	城南		泉	泉	秋田南						
	女	秋田東	秋田東	泉		桜	桜	秋田東						
サッカー		土崎	城東	泉		山王	山王	御野場						
軟式野球	1区	山王	秋田北	秋田西		飯島	山王	秋田南						
	2区	秋田東	御野場	秋田北		桜	城東	秋田東						
	3区	泉	秋田東	秋田東		城南	城南	泉						
	4区	秋田北	勝平	城東		城東	桜	山王						
体操競技	男													
	女	秋大附	泉	泉		泉	泉	泉						
新体操	男													
	女	泉	泉	泉		御野場	御野場	泉						
バレーボール	男	秋田南	秋田南	城南		秋田南	御野場	御野場						
	女	秋田南	桜	御野場		勝平	桜	フレグランス・キャン						
ソフトテニス	男	桜	将軍野	秋大附		桜	秋田西	桜						
	女	土崎	土崎	土崎		土崎	土崎	土崎						
卓球	男	秋大附	秋大附	城南		秋田西	秋田西	城南						
	女	城南	城南	秋田西		桜	桜	桜						
ソフトボール		秋田東	秋田西	秋田西		秋田東		城東						
柔道	男	御野場	御野場	御野場		御野場	秋田東	御野場						
	女	勝平	土崎	土崎		御野場	御野場	勝平						
剣道	男	秋田北	勝平	勝平		秋田北	御野場	秋田北						
	女	勝平	勝平	勝平		勝平	秋田北	勝平						
相撲		秋田北	御野場	御野場			勝平							
スキー	男													
	女													
ラグビー		将軍野	将軍野	将軍野		将軍野	将軍野	将軍野						
駅伝	男	桜	外旭川	御所野学院		城南	飯島	大会中止						
	女	山王	桜	城東		秋田西	泉							
バドミントン	男													

新型コロナウイルス感染症の感染拡大予防等のため開催中止

# 令和5年度秋田市中学校体育連盟 栄賞受賞一覧

## 1 栄光賞

栄賞規定第1条 第4項  
 1 栄光賞は個人賞と団体賞とし、次の各号に該当するもののうち、素行正しく他の模範となるものに毎年度授与する。  
 ① 中体連が主催する大会で全国6位以内及び東北3位以内の成績をおさめた個人及びチーム  
 ② 全県総合体育大会で優勝した個人及びチーム

### ◇個人賞

競技名	性	氏名・学年・学校名	種目	成績	
陸上競技	男	加賀谷陽 1 秋大附属	1年100m	県1位	
	男	東海林隆辰 2 秋田南	2年100m	東北1位	
	男	熊井奨真 3 桜	共通200m	県1位	
	男	堀内盟 3 飯島	共通800m	東北1位	
	男	吉田幹蒼 3 御所野学院	共通110mH	県1位	
	男	齋藤椿哉 3 御所野学院	走高跳	県1位	
	男	渡邊結平 3 秋田南	棒高跳	東北3位	
	男	大野忠晴 3 秋田南	四種競技	東北2位	
	男	加賀谷陽 1	秋大附属	低学年 4×100mR	東北2位
		吉田仁 1			
		金森琉生 2			
		小野隼太 2			
		荒木陽右 2			
		荒木陽真 1			
	男	東海林隆辰 2	秋田南	共通 4×100mR	県1位
		渡邊光侑 3			
		渡邊結平 3			
		大野忠晴 3			
		渡辺寛太 2			
		鈴木秋翔 2			
女	岡見星祈 3 南高等部	3年100m	東北2位		
女	エヨング裏和 3 城南	共通200m	東北3位		
女	高橋愛紗 1 泉	1年1500m	東北2位		
女	鈴木柚香 3 秋田東	共通走高跳	県1位		
女	佐々木心菜 3	城南	共通 4×100mR	県1位	
	柴山幸子 3				
	エヨング裏和 3				
工藤優里 2					
体操競技	男	加藤陽翔 3 勝平	個人総合	東北3位	
			ゆか	県1位	
			あん馬	東北2位	
			跳馬	東北3位	
	女	工藤鈴 3 土崎	鉄棒	県1位	
			段違い平行棒	県1位	
女	加藤妃菜 3 下北手	平均台	東北2位		
		跳馬	県1位		
新体操	男	五十嵐明峰 2 山王	個人総合	県1位	
			スティック	県1位	
	男	森鈴央 2 城東	クラブ	県1位	
	女	小玉柔 3 秋田東	個人総合	県1位	
女	堀井希娃 1 泉	フープ	県1位		
柔道	男	高橋隼馬 2 御野場	50kg級	東北3位	
	男	佐藤光鳴 3 桜	60kg級	全国5位	
	男	石塚優心 3 御野場	66kg級	県1位	
	男	秋元結瑛 3 勝平	66kg級	東北2位	
	男	村上蔵之介 3 御野場	73kg級	県1位	
	男	浜野敬信 3 勝平	73kg級	東北2位	
	男	島山彪 3 御野場	81kg級	全国5位	
	女	草薙未来 3 土崎	40kg級	県1位	
	女	坂本雪乃 3 勝平	44kg級	県1位	
	女	織山菜恵 2 勝平	48kg級	東北1位	
	女	佐藤美空 3 御野場	52kg級	東北3位	
	女	相場さつき 3 御野場	63kg級	全国5位	
スピードスケート	男	松田泰聖 2 御野場	男子1000m	東北3位	
	女	打矢笑穂 3 南高等部	男子1500m 女子3000m	東北2位 東北3位	

競技名	性	氏名・学年・学校名	種目	成績	
水泳競技	男	近藤テオ 3 山王	50m自由形	東北1位	
			100m自由形	東北1位	
	男	伊藤竜弥 3 南高等部	200m自由形	県1位	
			400m自由形	東北2位	
	男	加藤陽 3 山王	1500m自由形	東北2位	
	男	五十嵐陽 3 飯島	100mバタフライ	県1位	
			200mバタフライ	県1位	
	男	伊藤拓海 3 山王	200m個人メドレー	県1位	
			400m個人メドレー	県1位	
	男	近藤テオ 3 山王	伊藤拓海 3	4×100m フリーリレー	東北1位
			成田凜太郎 3		
			加藤陽 3		
			澤田石悠介 3		
			根元一心 3		
			五十嵐陽 3		
	男	佐々木優歩 3 飯島	長谷川嵩真 2	4×100m フリーリレー	東北3位
			小松和久 3		
			熊谷尚洸 3		
			近藤テオ 3		
			伊藤拓海 3		
			成田凜太郎 3		
	男	加藤陽 3 山王	佐藤雄斗 3	4×100m メドレーリレー	東北2位
			渡部奏 3		
			長谷川嵩真 2		
			佐々木優歩 3		
			五十嵐陽 3		
			小松和久 3		
	男	熊谷尚洸 3 飯島	近藤テオ 3	4×100m メドレーリレー	東北3位
			伊藤拓海 3		
			成田凜太郎 3		
加藤陽 3					
女	藤澤陽まり 2 泉	50m自由形	県1位		
		100m自由形	東北1位		
女	村田愛加 3 桜	200m自由形	東北1位		
女	船木志央 3 城東	400m自由形	県1位		
		800m自由形	県1位		
女	渡邊笑乎 2 南高等部	100m平泳ぎ	県1位		
		200m平泳ぎ	県1位		
女	山上結海 3 秋大附属	100mバタフライ	県1位		
		200mバタフライ	東北3位		
女	小倉琉花 3 秋田西	200m個人メドレー	県1位		
		400m個人メドレー	県1位		
女	船木志央 3 城東	船木志央 3	4×100m フリーリレー	県1位	
		鎌田唯花 2			
		今井愛華 1			
		渡部珠莉 1			
		熊谷有芽 3			
		伊藤咲耶 3			
女	照井心 1 山王	照井心 1	4×100m メドレーリレー	県1位	
		木元穂香 2			
		細谷あい 1			
		小林羽音 1			
剣道	男	三浦歩 3 秋田北	男子個人	東北1位	
	男	鎌田昊 3 秋田北	男子個人	東北3位	
	女	山田芽依 3 勝平	女子個人	東北3位	
卓球	男	仁部琉弥 2 城南	男子個人	東北3位	
	女	戸澤碧衣 2 土崎	女子個人	県1位	
ソフトテニス	女	安保美桜 1	女子個人	県1位	

◇団体賞 No.1

競技名	性	学校名	氏名	学年	成績
バスケットボール	女	秋田東			東北3位
		監督	福山健太		
		コーチ	伊藤秋英		
		マネージャー	三浦美津子		
		選手	高田陽菜	3	
			武田礼水	3	
			石川結愛	3	
			佐藤珠里	3	
			高田莉菜	3	
			鷹島美羽	3	
			半田七海	3	
			有馬瑞希	3	
			菅原有羽	3	
			今野奈音	2	
			大嶋依吹	2	
			小野寺陽香	2	
			齊藤花	2	
			山王		
	監督	熊谷喜美雄			
	コーチ	三浦理世			
	マネージャー	藤原由奈			
	選手	本庄星空	3		
		柴山咲妃	3		
		今井舞菜	3		
		吉岡彩雪	3		
		熊谷実鞠	3		
		佐藤里奈	3		
		柴田彩世	3		
		土田来夏	3		
		金子つばさ	2		
		桑舞	2		
		岩見陽菜	2		
		大越紫月	2		
		吉田うららか	2		
	齋藤明夏	1			
	下田陽鞠	1			
サッカー	御野場		県1位		
	監督	河本舜也			
	コーチ	平塚斐子			
		長谷川陸輝		3	
		進藤洵汰		3	
		原田悠輝		3	
		柏木駿		3	
		阿部悠大		3	
		熊谷翼		2	
		熊谷脩斗		3	
		齋藤陽葵		3	
		小玉侑大		3	
		宗遥輝		3	
		小番蒼唯		3	
		石塚大志		2	
		正木烈		2	
		小柳雄隆		2	
		寺沢愛斗		2	
		小原颯太		2	
		堀井大樹		2	
	吉岡結和	2			
	熊谷彩菜	2			
	佐藤蒼空	1			

競技名	性	学校名	氏名	学年	成績
体操競技 女子団体	女	泉			県1位
		監督	小原京之介		
		選手	永井美結	3	
			塚田怜奈	3	
			加藤幸咲	2	
			伊藤葵	2	
			木村颯花	2	
	加藤沙彩	1			
新体操 女子団体	女	泉			東北2位
		監督	金子万里		
		選手	齊藤果歩	3	
			竹内由季菜	3	
			藤谷結愛	3	
			黒澤夢叶	2	
			荒川奈々葉	2	
			石井萌莉	2	
	小沢百花	2			
ソフトテニス 男子団体	男	桜			県1位
		監督	大久保浩昌		
		コーチ	山信田信浩		
		選手	クロフツ樹生	3	
			木村朋久	3	
			畑中暖	3	
			渋谷陽斗	3	
			島田大亮	2	
	鎌田旬太郎	3			
	傳農志恩	2			
	折野仁紀	3			
ソフトテニス 女子団体	女	土崎			県1位
		監督	長澤岳大		
		コーチ	皆川知久		
		選手	桑原晴	3	
			吉田晟奏	3	
			吉田奏佳	3	
			齋藤梨菜	2	
			戸澤碧衣	2	
			星野羽音	2	
			安保美桜	1	
	関舞奈	1			
柔道 男子団体	男	御野場			東北1位
		監督	左近士ゆか		
		コーチ	石川力		
		選手	杉山勇人	3	
			村上蔵之介	3	
			畠山彪	3	
			豊巻太翔	3	
			藤井陽真	2	
	石塚優心	3			
	高橋隼馬	2			
	鈴木大和	1			
柔道 女子団体	女	御野場			東北2位
		監督	左近士ゆか		
		コーチ	石川力		
		選手	佐藤美空	3	
			相場さつき	3	
			藤井彩葉	2	
	佐々木彩葉	1			

◇団体賞 No.2

競技名	性	学校名	氏名	学年	成績
剣道 女子団体	女	城南			東北3位
		監督	齊藤明子		
		選手	伊藤泉紀	3	
			小松咲奈	3	
			川邊萌々香	2	
			横山海優	3	
			熊谷嘉穂	1	
			池田千恵	1	
		齊藤航	3		
		勝平		東北3位	
	監督	加賀谷武英			
	選手	佐々木來海	3		
		小澤真珠	2		
		船木一華	3		
	石黒莉央	1			
	山田芽依	3			
	藤田一槻	2			

競技名	性	学校名	氏名	学年	成績
剣道 男子団体	男	秋田北			東北1位
		監督	縄田屋晃大		
		選手	齊藤京介	3	
			安田旬之介	3	
			佐東レオン	3	
			鎌田 昊	3	
			三浦 歩	3	
			高橋 一平	2	
			吉川 楓真	2	
			伊藤 一郎	3	
駅伝競走	男	飯島			県1位
		監督	長沼祥子		
		選手	佐々木大輔	3	
			堀内 盟	3	
			菅野 滉	3	
			早川 諒	3	
			藤井 奏太	3	
			鶴木 悠翔	2	
			大山海輝	2	
			早川 駿	1	

2 指導者賞

指導者賞規定(第1条第3項)

- ①中体連が主催・共催する大会で全国1～3位または東北1位の成績をおさめた指導者。
- ②全県総合体育大会で2年連続優勝に導いた指導者。
- ③市総合体育大会で3年連続優勝に導いた指導者。

氏名	学校名	競技名	種目	成績
長沼祥子	飯島中	陸上競技	男子共通800m	東北1位
左近士ゆか	御野場中	柔道	男子団体	東北1位
			男子81kg級	東北1位
			女子63kg級	東北1位
菅原哲	勝平中	柔道	女子48kg級	東北1位
有明奨太	将軍野中	ラグビー		市中総体3連覇
長澤岳大	土崎中	ソフトテニス	女子団体	県中総体2連覇

3 連覇賞

連覇賞規定(第1条第5項)

- ①県総合体育大会で2年以上連続優勝のチーム
- ②市総合体育大会で3年以上連続優勝のチーム

◇令和5年度秋田県中学校総合体育大会(2連覇以上)

競技名	学校名	種目	成績
陸上競技	城南中学校	女子総合	3連覇
水泳競技	山王中学校	男子総合	3連覇
体操競技	泉中学校	女子団体	3連覇
ソフトテニス	土崎中学校	女子団体	2連覇

◇令和5年度秋田市中学校総合体育大会(3連覇以上)

競技名	学校名	種目	成績
水泳競技	山王中学校	男子総合	3連覇
体操競技	泉中学校	女子団体	5連覇
卓球	桜中学校	女子団体	3連覇
柔道	御野場中学校	男子団体	6連覇
ソフトテニス	土崎中学校	女子団体	6連覇
剣道	秋田北中学校	男子団体	3連覇
	勝平中学校	女子団体	7連覇
ラグビー	将軍野中学校		9連覇



令和4年度 秋田市中学校体育連盟  
功労賞・有功賞・指導者賞 受賞者一覧

秋田市中学校体育連盟栄賞規程	
第1条	本連盟は次の各項に該当するものに栄賞を贈与する。
第1項	功労賞
1	本連盟の役員として特に功績の顕著なもの。
第2項	有功賞
1	本連盟の役員として功績の顕著なもの。
秋田市中学校体育連盟栄賞規程内規	
1	功労賞
ア	選考の対象を次のとおりとする。 ・正副会長、監事（退任時） ・理事長（2年以上） ・部会長（退任時） なお、上記の選考対象退任時であっても、継続して秋田市中学校体育連盟として組織に残る場合は受賞対象としない。
イ	受賞は1回限りとししない
2	有功賞
ア	選考の対象を次のとおりとする。 ・常任理事、専門委員長、事務局長（5年以上） *年数は連続年とする
イ	受賞は1回限りとししない

◎功労賞

氏名	学校名	受賞理由			
		ご退任	ご退職	会長 副会長 監事 陸上競技部会長	令和3・4年度 令和2年度 令和元年度 平成30年度～令和2年度
長沼 優 様	城南	ご退任	ご退職	副会長 バスケットボール部会長	令和3・4年度 令和3・4年度
稲田 修 様	秋田南	ご退任	ご退職	陸上競技部会長 ソフトテニス部会長 軟式野球部会長	令和4年度 令和3年度 令和2年度
奈良 恵子 様	秋田北	ご退任	ご退職	水泳競技部会長	平成29年度～令和3年度
加賀谷 亨 様	山王	ご退任	ご退職	監事 水泳競技部会長	令和3・4年度 令和3・4年度
伊藤 雅和 様	南高等部	ご退任	ご退職	監事 軟式野球部会長	令和4年度 令和3・4年度
渡辺 政文 様	豊岩	ご退任	ご退職	バレーボール部会長	令和2年度～令和4年度
伊藤 裕 様	土崎	ご退任	ご退職	ソフトテニス部会長	平成28年度 令和3・4年度
嶋崎 公人 様	秋田東	ご退任	ご退職	サッカー部会長 卓球部会長	令和元・2年度 令和3・4年度
齋藤 涉 様	外旭川	ご退任	ご退職	監事 柔道部会長 卓球部会長	令和4年度 平成30年度 令和元年度～令和4年度
細谷 直 様	秋田西	ご退任	ご退職	陸上競技部会長	令和4年度
目黒 健 様	秋大附属	ご退任	羽城中学校へ	サッカー部会長	令和3・4年度
菊地 洋文 様	岩見三内	ご退任	桜小学校へ	軟式野球部会長	令和3・4年度
三浦 直樹 様	下浜	ご退任	旭川小学校へ		

◎有功賞 該当者なし

秋田市中学校体育連盟栄賞規程	
第3項	指導者賞
1	中体連が主催・共催する大会で全国1位～3位または東北1位の成績をおさめた指導者。
2	全県総合体育大会で2年連続優勝に導いた指導者
3	市総合体育大会で3年連続優勝に導いた指導者
秋田市中学校体育連盟栄賞規程内規	
3	指導者賞
ア	指導者賞とは実際に指導に当たっている主たるもの1名に限り、受賞は1回のみとする。

◎指導者賞

名前	学校名	競技	種目	成績
近藤 大地 様	山王	柔道	男子90kg級	全国1位・東北1位
渡邊 健一 様	外旭川	柔道	男子55kg級	東北1位
七尾 佑二郎 様	御野場	柔道	女子52kg級	東北1位
			女子63kg級	東北1位
縄田屋 晃大 様	秋田北	剣道	男子団体	東北1位
佐藤 ひかる 様	山王	水泳競技	男女総合	県中総体2連覇

# 春季大会記録

---

令和5年4月22日～5月14日(各種目別)

第79回 秋田市市民陸上競技大会 第69回 秋田市中学校春季陸上競技大会【23050704】  
 ソニースタジアム(秋田市八幡陸上競技場)【52030】  
 2023/04/22 ~ 2023/04/23

トラック審判長 伊藤 雅博  
 スタート審判長 伊藤 雅博  
 競走審判長 山村 拓  
 投てき審判長 山村 拓  
 記録所審判長 五十嵐 綾子  
 記録主任 伊藤 賢悦

日付	種目	1位	2位	3位	4位	5位	6位	7位	8位	
4月23日	中学男子2年100m 風:+6.6	東海林隆辰(2) 秋田南	11.19 石井 颯(2) 御所野学院	12.01 藤田 澄海(2) 山王	12.05 吹谷 利音(2) 秋田西	12.06 金森 琉生(2) 秋大附属	12.07 足利 泰登(2) 山王	12.11 伊藤 巧武(2) 秋田西	12.23	
4月23日	中学男子3年100m 風:+6.9	渡邊 光敏(3) 秋田南	11.54 中村 颯士(3) 山王	11.80 荒井 悠翔(3) 秋田南	12.02 澤口 大樹(3) 土崎	12.08 相川 拓海(3) 秋田南	12.18 伊藤 悠晴(3) 城南	12.34 藤田 力輝(3) 秋田西	12.40	
4月23日	中学男子共通200m 風:+4.2	熊井 奨真(3) 桜	23.26 三平 奏斗(3) 城南	24.93 杉田 泰志(3) 泉	25.32 三井所 陸(3) 秋田西	25.62 山田 俊介(3) 土崎	25.68 島山 友輔(3) 泉	25.92 藤田 節都(3) 秋田南	26.21	
4月23日	中学男子共通400m	進藤 李輝(3) 秋大附属	55.59 足利 颯太(3) 城南	56.88 嵯峨 樹(2) 山王	57.01 藤原 優芽(3) 泉	57.41 工藤 将也(3) 秋田北	57.72 佐藤 永一(3) 秋田東	59.18 櫻庭 涼一(3) 秋田東	59.49	
4月23日	中学男子共通800m	堀内 聖(3) 飯島	2:03.48 藤原 湧弥(3) GR	2:14.70 菅原 遼次(3) 山王	2:15.17 早川 諒(3) 飯島	2:16.93 今野 遼斗(3) 秋田南	2:21.96 佐々木 風雅(3) 秋田西	2:23.16 東海林隆辰(3) 城南	2:25.74	
4月23日	中学男子共通1600m	菅野 滉(3) 飯島	4:36.21 石井 蓮(2) 秋大附属	4:41.35 石岡 嶺衣(3) 秋田西	4:44.81 嶋木 悠翔(2) 飯島	4:46.49 燕 文哉(2) 泉	4:47.39 小野 凛人(2) 秋田西	4:49.56 高橋 凌輔(3) 外旭川	4:50.26	
4月23日	中学男子共通3000m	高橋 愛流(3) 泉	9:17.12 佐々木大輔(3) GR	10:06.55 金子 泰藏(2) 秋大附属	10:07.54 川越 泰亨(3) 秋田西	10:11.59 中山 翔太(3) 土崎	10:14.87 三浦 雄介(3) 秋大附属	10:29.97 佐藤 莉樹(3) 土崎	10:34.41	
4月22日	中学男子共通1100mH 風:+4.7	大野 忠晴(3) 秋田南	15.28 吉田 鈴蒼(3) 御所野学院	15.53 高橋 遼久(3) 秋田東	16.77 渡辺 寛太(3) 桜	18.21 小野 陽路(2) 秋田西	18.70 九嶋 祐斗(3) 将軍野	21.86 小西 翔斗(2) 秋大附属	23.84	
4月22日	中学男子共通4x100mR	渡邊 結平(3) 東海林隆辰(2) 大野 忠晴(3) 渡邊 光敏(3)	45.76 山王 大田 洋樹(3) 藤田 澄海(2) 中村 颯士(3) 菅原 悠和(3)	47.14 御所野学院 雪松 拓人(2) 吉田 鈴蒼(3) 石井 颯(2) 菅原 樹哉(3)	47.34 泉 島山 友輔(3) 珍田 素志(3) 鎌田 理仁(3) 藤原 優芽(3)	47.55 城南 伊藤 悠晴(3) 相川 拓海(3) 三平 奏斗(3) 佐藤 慶吏(2)	48.05 秋田西 嵯峨 舞人(3) 吹谷 利音(2) 伊藤 巧武(2) 藤田 力輝(3)	48.44 土崎 山田 俊介(3) 澤口 大樹(3) 大庭 隼光(3) 風間海月夜(3)		
4月22日	中学男子共通500mH	齋藤 椿哉(3) 御所野学院	1m70 中村 尊音(3) 秋大附属	1m55 阿部 雅准(2) 御野場	1m55 鹿嶋 悠貴(3) 秋大附属	1m50 石川 颯(2) 泉	1m40 鎌田 理仁(3) 泉	1m30 工藤 拓翔(2) 秋田西		
4月22日	中学男子共通800mH	渡邊 結平(3) 秋田南	3m30 渡辺 寛太(2) 秋田南	2m40 小田島 颯(2) 御所野学院	2m30 伊藤 瑠来(3) 御所野学院	2m10				
4月22日	中学男子共通走幅跳	長尾 柁(3) 外旭川	5m81(+2.9) 公野5m6(+1.0)	5m68(+3.0) 公野5m5(+1.0)	5m44(+3.3) 公野5m7(+1.7)	5m21(+5.6) 城南	5m08(+4.3) 公野5m6(+1.9)	4m97(+5.9) 川本 凌空(3)	4m95(+2.1) 公野5m6(+1.9)	
4月22日	中学男子共通砲丸投	秘庭 颯(2) 秋田西	11m23 佐藤 蒼真(3) 外旭川	10m22 沼澤 来哉(3) 秋田西	9m27 北林 貴一(3) 桜	8m44 堀井 真晟(2) 秋田北	7m98 正木 大瑛(3) 秋大附属	7m61 笹谷 壮太(3) 秋田東	7m50 中川 圭音(3) 秋田北	
対抗得点	中学校男子	秋田南	35点 泉	30点 秋田西	28点 御所野学院	27点 秋大附属	27点 山王	27点 飯島	23点 外旭川	16点
対抗得点	中学校男女総合	秋田西	52点 城南	51点 御所野学院	49点 泉	48点 秋田南	44点 山王	44点 秋大附属	37点 桜	34.5点

凡例 GR:大会記録

第79回 秋田市市民陸上競技大会 第69回 秋田市中学校春季陸上競技大会【23050704】  
 ソニースタジアム(秋田市八橋陸上競技場)【52030】  
 2023/04/22 ~ 2023/04/23

トランプ審判長 伊藤 雅博  
 スタート審判長 伊藤 雅博  
 跳び審判長 山村 拓  
 投てき審判長 山村 拓  
 五十嵐審判長 五十嵐 賢治  
 記録主任 伊藤 賢治

4月23日	中学女子学生100m 風:+5.2	城南	13.55	工藤 優里(2)	13.68	常田 千愛(2)	13.74	13.72	渋谷 音楽(2)	13.74	13.74	成田楓乃夏(2)	13.77	小松 美愛(2)	13.98	佐藤 瑞月(2)	14.25
4月23日	中学女子学生100m 風:+4.8	城南	12.85	佐々木心菜(3)	12.95	柴山 幸子(3)	13.69	13.53	佐藤 真穂(3)	13.69	13.69	小沼 琉花(3)	13.71	深井 結芽(3)	13.78	田村 紗依(3)	13.91
4月23日	中学女子学生200m 風:+3.7	城南	26.40	二階堂可織(3)	26.52	保菜 花菜(3)	28.73	28.97	石井美菜(3)	28.97	28.97	丸山 凜(3)	29.06	白井 悠貴(2)	29.33	丸谷 翠(3)	30.15
4月23日	中学女子共通800m	山田	2:27.13	今野 愛楓(3)	2:29.79	吉田 花(3)	2:32.78	2:43.62	鈴木 双葉(3)	2:45.30	2:45.30	幸田 美愛(3)	2:47.13	桑原 咲(3)	2:48.00	鈴木 理央(2)	2:50.35
4月23日	中学女子学生1500m	小松	5:15.14	小林あま(2)	5:37.86	藤内 琴葉(2)	5:53.55	5:54.68	佐藤 翔陽(2)	6:04.21	6:04.21	高田 幸(2)	6:08.86	工藤 愛理(2)	6:09.01	東海林美央(2)	6:32.49
4月23日	中学女子学生500m	城南	5:28.01	柏木 恋羽(3)	5:33.19	升屋 芽生(3)	5:36.10	5:38.16	渡岡 月優(3)	5:38.61	5:38.61	伊藤 祐美(3)	5:44.92	齋藤 莉那(3)	5:49.05	目黒こみ(3)	6:07.37
4月22日	中学女子共通100mH 風:+3.6	城南	16.58	木村 聖耀(3)	17.18	鈴木 結葉(3)	17.62	17.77	東海林 初(3)	17.80	17.80	清水 湖子(3)	17.87	加藤 環南(3)	18.47	朝野 結衣(3)	19.68
4月23日	中学女子共通4x100mR	城南	51.53	工藤 優里(2)	54.89	秋田西	55.15	55.87	南中等部	56.37	56.37	秋田東	56.60	秋田北	56.63	山王	56.98
4月22日	中学女子共通走高跳	城南	1m46	工藤 佐子(3)	1m40	堀井 千歳(3)	1m35	池田 理紗(3)	泉	1m35	1m35	館岡 明音(3)	1m35	飯島 舞雪(2)	1m30	青藤ゆきみ(2)	1m25
4月22日	中学女子共通走幅跳	城南	4m83(+5.5)	植田 朱音(3)	4m43(+3.1)	栢谷 杏奈(3)	4m39(+3.7)	4m35(+3.5)	高橋美沙輝(3)	4m15(+3.1)	4m15(+3.1)	小林 未菜(3)	4m14(+3.9)	渋谷 凜乃(3)	4m06(+2.7)	前川 夏穂(3)	4m02(+5.9)
4月22日	中学女子共通砲丸投	秋田西	8m78	村井 結(3)	8m77	島山 陽依(3)	8m42	8m33	緑田 瑠亜(3)	8m32	8m32	鈴木 詩乃(3)	8m30	池田 紗彩(3)	7m92	高橋 ゆな(3)	7m88
対抗得点	中学校女子	城南	41点	秋田西	24点	御所野学院	22点	18.5点	桜	18.5点	18.5点	泉	18点	山王	17点	南中等部	10点
対抗得点	中学校男女総合	秋田西	52点	城南	51点	御所野学院	49点	48点	秋田南	44点	44点	山王	44点	秋大附属	37点	桜	34.5点

# 令和5年度第72回秋田市中学校春季バスケットボール大会

◎組み合わせ

[男子の部]

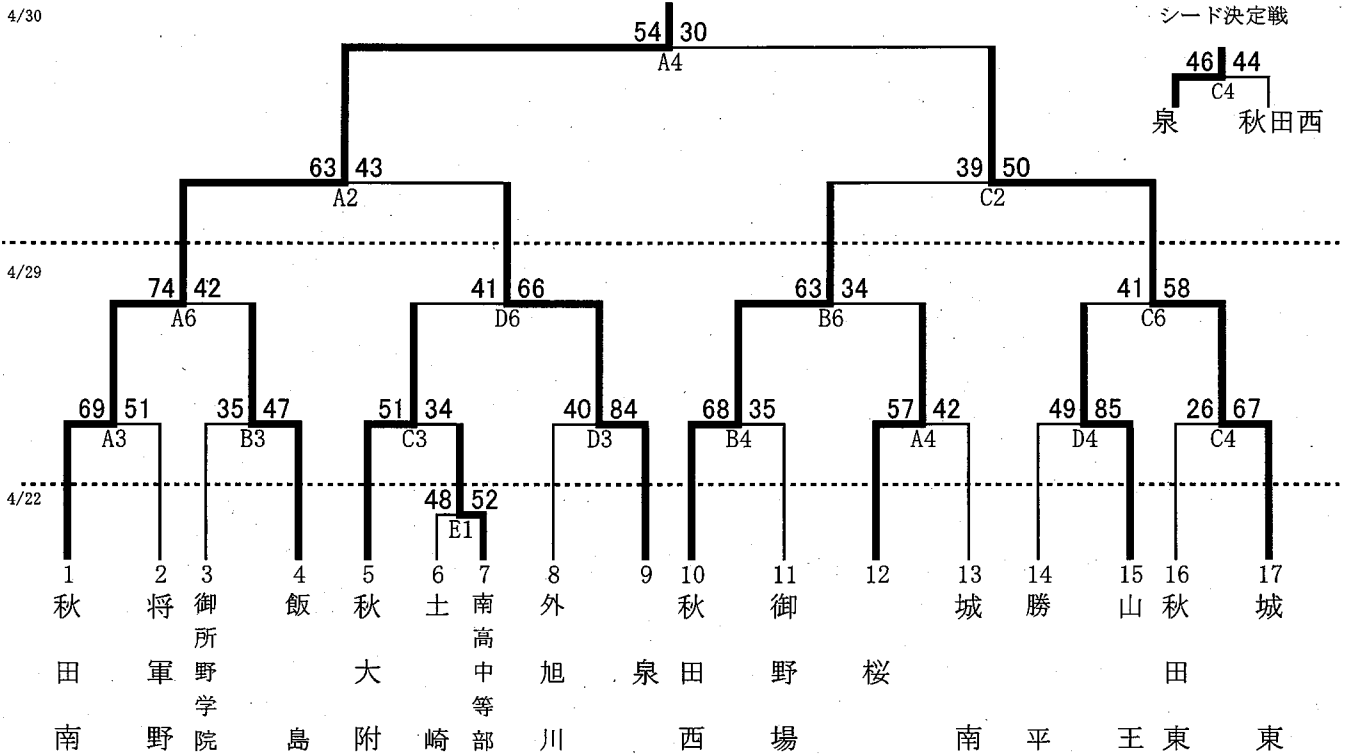

[女子の部]

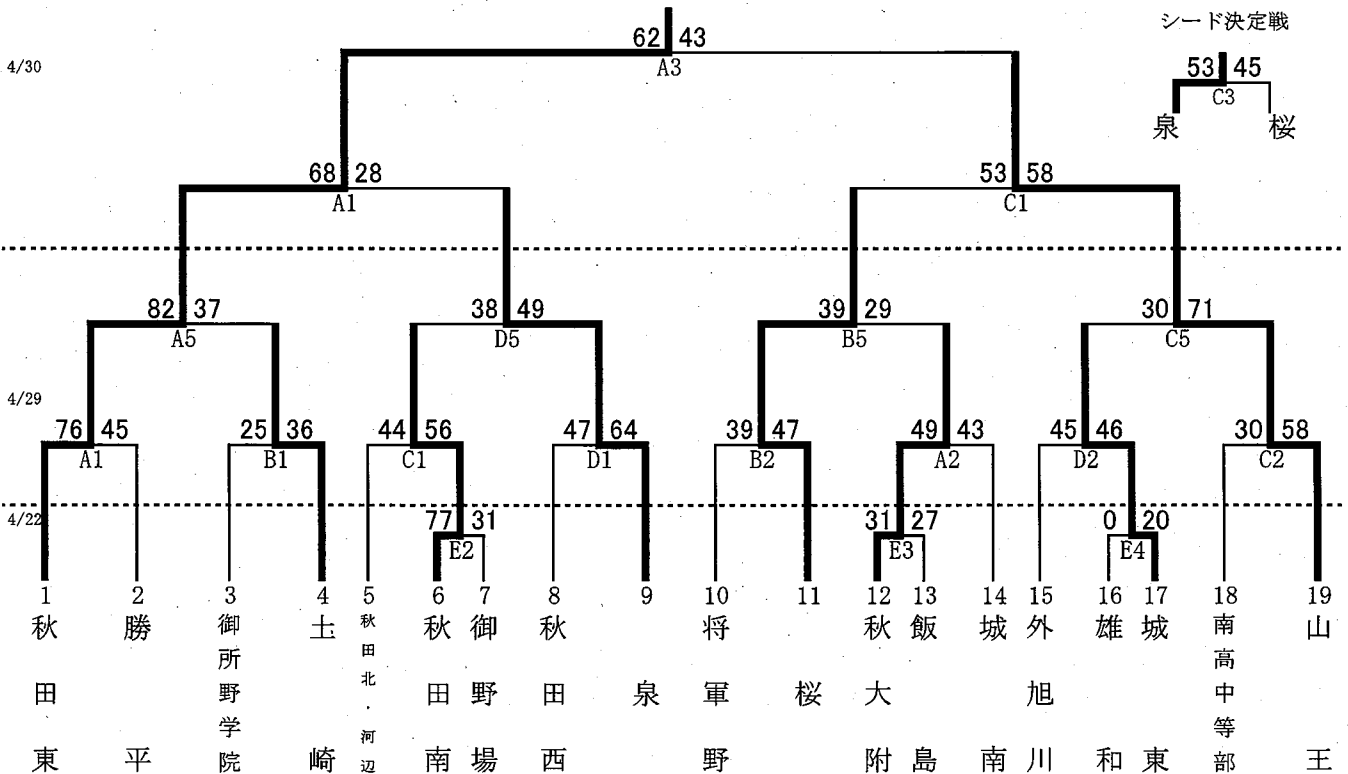

**【男子】**  
優勝  
準優勝  
第3位

秋田市立秋田南中学校  
秋田市立城東中学校  
秋田市立泉中学校  
秋田市立秋田西中学校

**【女子】**  
優勝  
準優勝  
第3位

秋田市立秋田東中学校  
秋田市立山王中学校  
秋田市立泉中学校  
秋田市立桜中学校

R5 秋田市  
春季サッカー大会  
トーナメント表

優勝 城南中学校

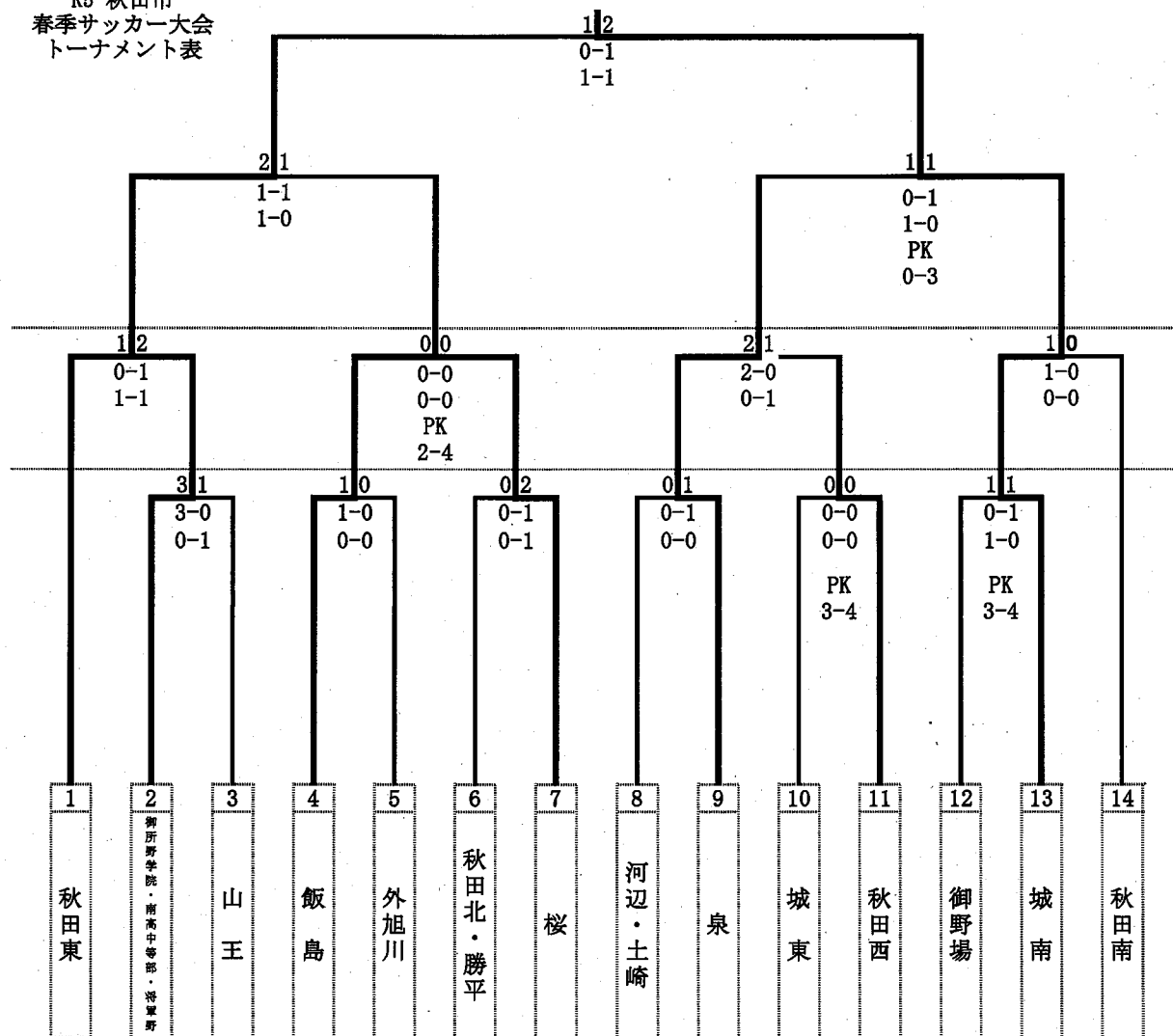

優勝 城南中学校

準優勝 御所野学院・南高中等部・将軍野

第3位 桜中学校

第3位 泉中学校



# 成績一覽表

## 令和5年度 秋田市中学校春季体操競技大会

期日 R5.5.14(日)

会場 秋田県立秋田工業高等学校体育館

### 1 体操競技

#### (1) 団体総合

##### (男子)

順位	学校名	得点
優勝		
準優勝		
第3位		

##### (女子)

順位	学校名	得点
優勝	秋田市立泉 中学校	59.55
準優勝		
第3位		

#### (2) 個人総合

##### (男子)

順位	学校名	番号	学年	選手名	得点
1	勝平	2	3	加藤 陽翔	41.95
2	秋田西	1	3	佐藤 瑛太	16.65
3					
4					
5					
6					

##### (女子)

順位	学校名	番号	学年	選手名	得点
1	秋田東	8	3	坂本 夏宝	42.25
2	下北手	9	3	加藤 妃菜	41.75
3	桜	6	1	大友 凜莉	31.80
4	泉	4	2	伊藤 葵	22.45
5	泉	2	2	木村 颯花	22.00
6	泉	3	2	加藤 幸咲	21.65

#### (3) 種目別

##### (男子)

種目	順位	学校名	番号	学年	選手名	得点
ゆか	1	勝平	2	3	加藤 陽翔	11.05
	2	秋田西	1	3	佐藤 瑛太	0.00
	3					

##### (女子)

種目	順位	学校名	番号	学年	選手名	得点
跳馬	1	下北手	9	3	加藤 妃菜	12.20
	2	秋田東	8	3	坂本 夏宝	11.50
	3	桜	6	1	大友 凜莉	11.20

種目	順位	学校名	番号	学年	選手名	得点
あん馬	1	秋田西	1	3	佐藤 瑛太	8.10
	2	勝平	2	3	加藤 陽翔	8.05
	3					

種目	順位	学校名	番号	学年	選手名	得点
段違い平行棒	1	下北手	9	3	加藤 妃菜	11.00
	2	土崎	7	3	工藤 鈴	10.00
	3	秋田東	8	3	坂本 夏宝	7.60

種目	順位	学校名	番号	学年	選手名	得点
跳馬	1	勝平	2	3	加藤 陽翔	12.55
	2	秋田西	1	3	佐藤 瑛太	0.00
	3					

種目	順位	学校名	番号	学年	選手名	得点
平均台	1	秋田東	8	3	坂本 夏宝	11.70
	2	下北手	9	3	加藤 妃菜	8.25
	3	桜	6	1	大友 凜莉	6.55

種目	順位	学校名	番号	学年	選手名	得点
鉄棒	1	勝平	2	3	加藤 陽翔	10.30
	2	秋田西	1	3	佐藤 瑛太	8.55
	3					

種目	順位	学校名	番号	学年	選手名	得点
ゆか	1	秋田東	8	3	坂本 夏宝	11.45
	2	下北手	9	3	加藤 妃菜	10.30
	3	桜	6	1	大友 凜莉	8.65



令和5年度第54回秋田市中学校春季新体操大会 結果

令和5年4月23日(火)秋田市立御所野学院体育館

《女子団体競技》

順位	学校名	D	A	E	減点	最終得点
優勝	泉	6.600	4.750	2.100	0.000	13.450
準優勝	御野場	6.600	4.000	2.450	0.000	13.050

《男子個人競技総合》

順位	選手名	学校名	クラブ	スティック	合計得点
第1位	五十嵐明峰	山王	11.50	14.50	26.00
第2位	森 羚央	城東	6.40	11.00	17.40
第3位	長沼 征吾	雄和	6.00	5.60	11.60

《男子個人競技種目別 クラブ》

順位	選手名	学校名	構成	実施	減点	最終得点
第1位	五十嵐明峰	山王	6.50	5.00	0.00	11.50
第2位	伊藤 大翔	桜	3.50	3.00	0.00	6.50
第3位	森 羚央	城東	3.40	3.00	0.00	6.40

《男子個人競技種目別 スティック》

順位	選手名	学校名	構成	実施	減点	合計得点
第1位	五十嵐明峰	山王	7.50	7.00	0.00	14.50
第2位	森 羚央	城東	6.00	5.00	0.00	11.00
第3位	長沼 征吾	雄和	2.60	3.00	0.00	5.60

《女子個人競技総合》

順位	選手名	学校名	フープ	リボン	合計得点
第1位	小玉 柔	秋田東	15.950	14.300	30.250
第2位	松下花音里	秋大附属	14.450	14.050	28.500
第3位	堀井 希娃	泉	16.700	11.550	28.250

《女子個人競技種目別 フープ》

順位	選手名	学校名	D	A	E	減点	最終得点
第1位	堀井 希娃	泉	5.300	5.750	5.650	0.000	16.700
第2位	小玉 柔	秋田東	5.700	5.050	5.250	0.050	15.950
第3位	齋藤 美咲	山王	5.300	4.850	4.550	0.050	14.650

《女子個人競技種目別 リボン》

順位	選手名	学校名	D	A	E	減点	最終得点
第1位	小玉 柔	秋田東	5.000	4.800	4.500	0.000	14.300
第2位	松下花音里	秋大附属	4.400	5.100	4.550	0.000	14.050
第3位	齋藤 美咲	山王	3.800	4.850	3.950	0.000	12.600

令和5年度 秋田市中中学校春季バレーボール大会

男子リーグ戦 4月23日(日)

会場: 秋田市立雄和体育館

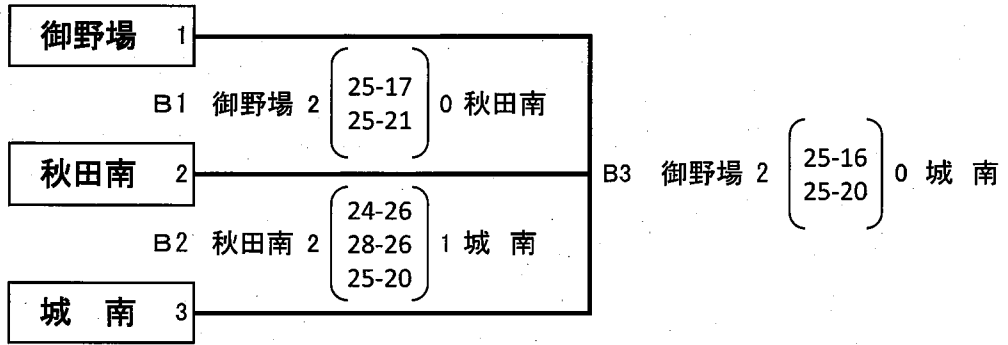

女子トーナメント戦 4月22日(土)・23日(日)

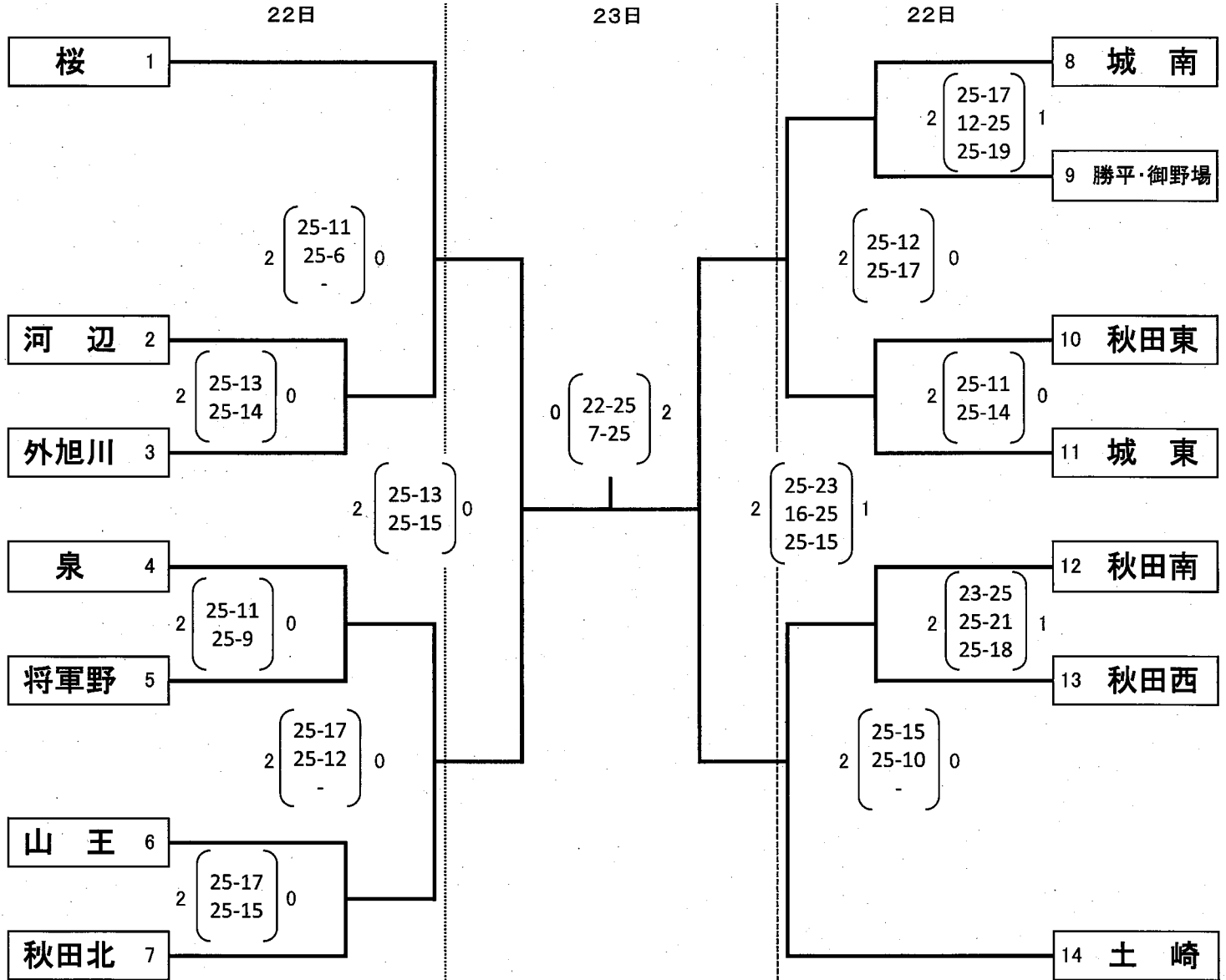

【男子】  
優勝: 御野場中学校(7年ぶり4回目)  
準優勝: 秋田南中学校  
第3位: 城南中学校

【女子】  
優勝: 土崎中学校(12年ぶり9回目)  
準優勝: 桜中学校  
第3位: 城南中学校 山王中学校

# 令和5年度 秋田市中中学校 春季大会

(県立中央公園テニスコート)

団体戦 4月22日(土)

男子団体戦

個人戦 4月23日(日)

優勝 秋田西中学校 / 準優勝 土崎中学校 / 第3位 桜中学校、将軍野中学校

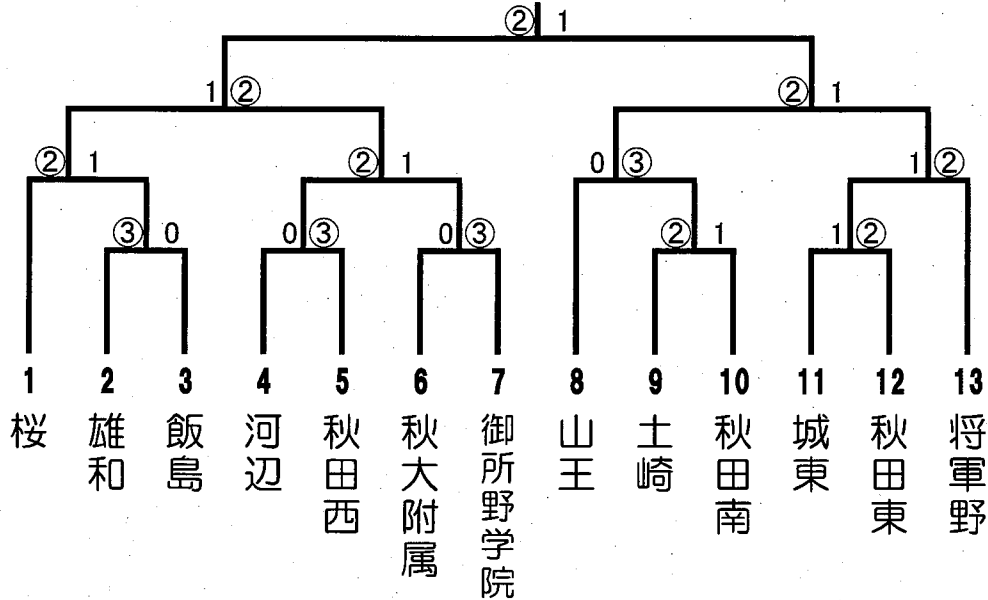

女子団体戦

優勝 土崎中学校 / 準優勝 城東中学校 / 第3位 桜中学校、秋田大学附属中学校

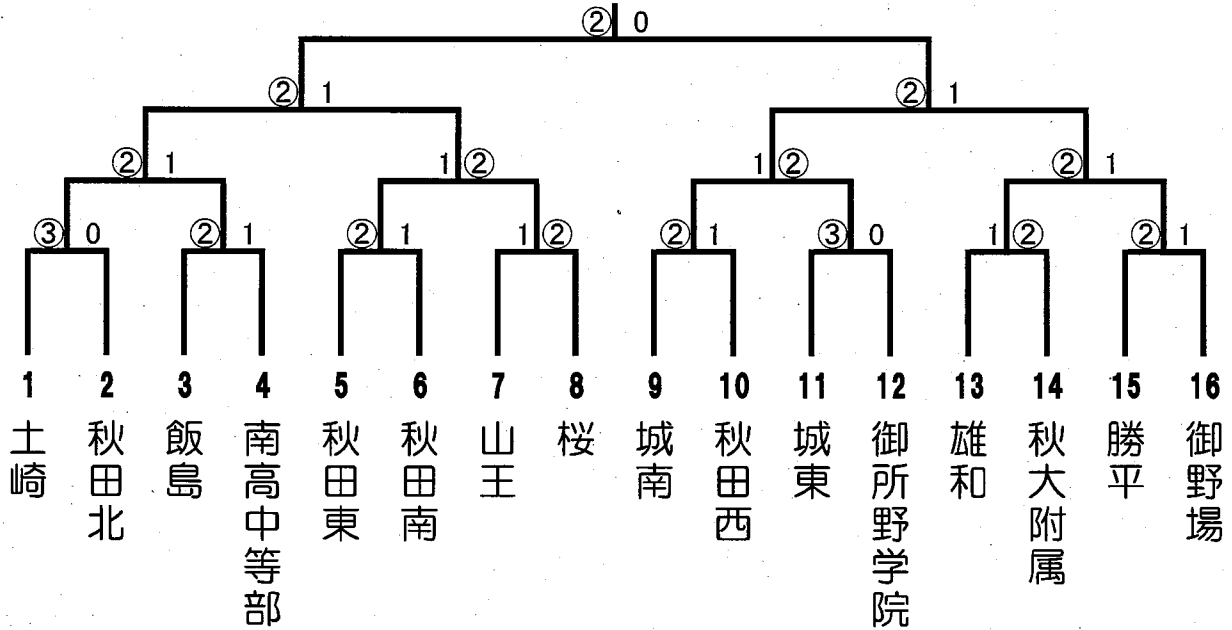

# 令和5年度秋田市中学校 春季大会 男子個人戦

4月23日(日)

優勝:高貝泰志・濱田陽太(秋田西中) 準優勝:堀井舜平・伊藤創太(雄和中)  
第3位:クロフツ樹生・木村朋久(桜中)/畑中 暖・渋谷陽斗(桜中)

県立中央公園テニスコート

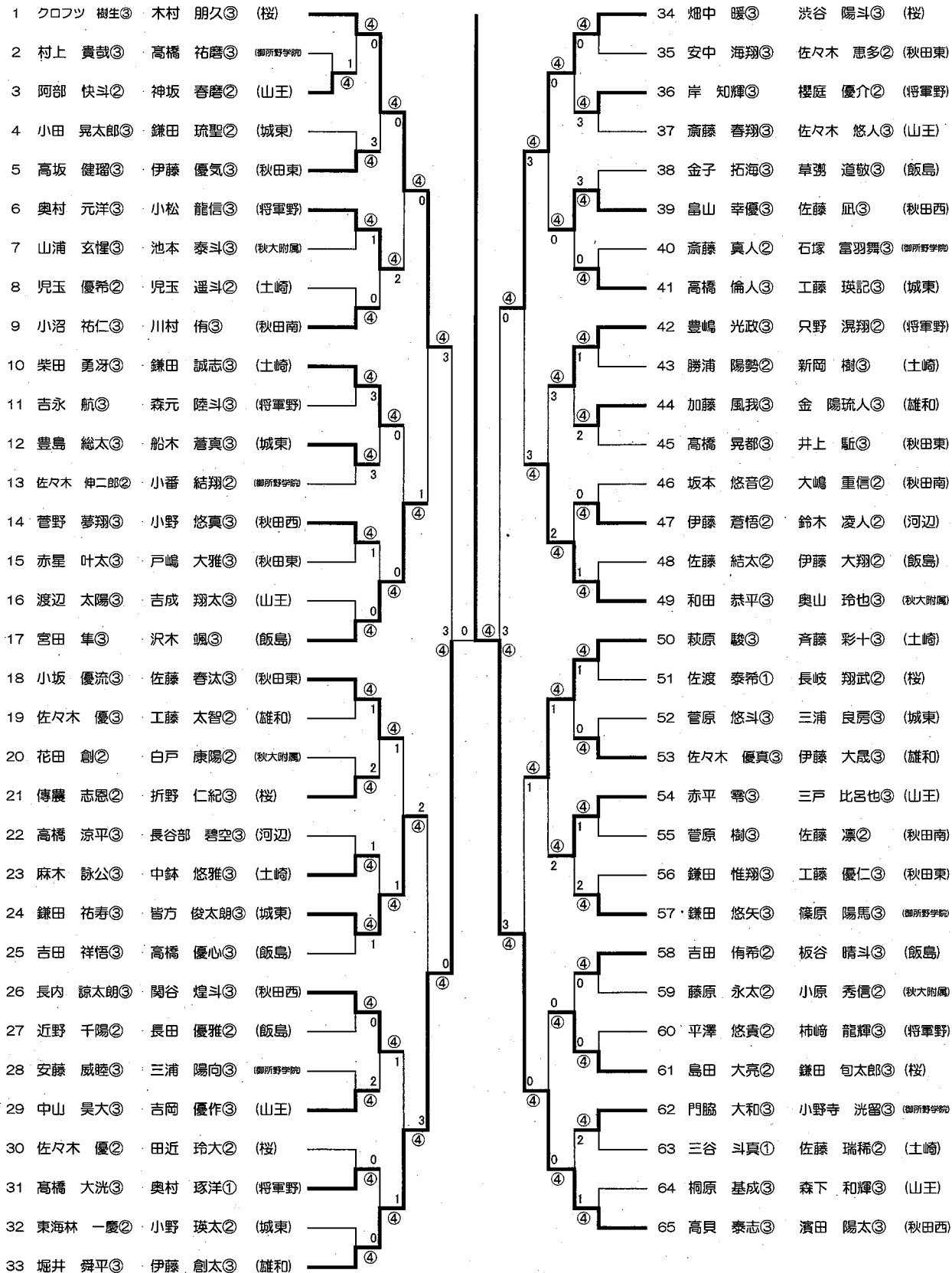

# 令和5年度 秋田市中学校春季大会

4月23日(日)

県中央公園テニスコート

1 吉田 奏倅③	吉田 晟奏③ (土崎)	44 佐々木 彩夏②	石郷岡 璃子③ (秋田東)
2 武田 桃果②	佐藤 凛奈② (御野野学院)	45 佐藤 芽依②	渡邊 皐月② (秋田南)
3 五十嵐 心愛②	栗崎 颯② (桜)	46 武石 莉奈②	佐々木 真桜② (御野野学院)
4 相原 悠実②	伊藤 心花② (山王)	47 荒谷 南琴③	近藤 里紗③ (秋田西)
5 佐々木 麻衣③	三村 莉彩② (雄和)	48 石川 凛心②	北嶋 泉実③ (南高等学校)
6 小野 真歩③	佐藤 可梨③ (飯島)	49 中野 帆紀②	金 芽希③ (城東)
7 佐々木 侅菜③	小玉 菜③ (秋田北)	50 松本 優花②	小野 紗彩③ (飯島)
8 後藤 唯③	後藤 夕那③ (城南)	51 五十嵐 心夏③	石井 菜々② (秋田北)
9 佐々木 菜々③	猪俣 亜衣③ (勝平)	52 豊島 愛理②	藤原 冬結花③ (桜)
10 升屋 実莉③	佐藤 凛② (城東)	53 今井 心咲②	打矢 実生② (雄和)
11 佐々木 花香③	中川 美来③ (秋田西)	54 戸澤 碧衣②	星野 羽音② (土崎)
12 富田 すず②	利部 空南③ (城東)	55 鈴木 杏③	佐藤 理心③ (雄和)
13 佐藤 星成②	山本 樹② (秋田東)	56 菅谷 あいる②	池田 彩羽② (土崎)
14 土田 英奈②	菅田 菜々② (土崎)	57 佐直 歩美③	高橋 沙麻② (秋田南)
15 吉岡 彩乃③	小野 佑月③ (秋大附属)	58 菊池 美咲妃③	工藤 菜奈② (勝平)
16 柴田 桜衣③	柿崎 しずく③ (桜)	59 宮里 華音②	澤田石 凛② (山王)
17 田口 真央②	齋藤 陽空② (南高等学校)	60 佐川 優杏菜③	吉田 聖空③ (城南)
18 佐藤 光③	藤田 留愛③ (秋田南)	61 疋田 心香③	佐藤 心優③ (御野場)
19 松下 秋音③	東大野 里桜③ (御野野学院)	62 高野 芽生③	成田 寧々③ (秋大附属)
20 北島 咲希③	佐藤 もなみ③ (勝平)	63 鈴木 心菜②	鈴木 陽菜乃② (城東)
21 高橋 菜南③	小玉 依智③ (御野場)	64 柳沢 咲良②	三浦 千紗② (御野野学院)
22 長久保 凜子③	佐々木 悠圭③ (秋大附属)	65 梶原 舞③	松田 光花瑠③ (桜)
23 一関 李良③	葛西 桃佳② (秋田東)	66 稲田 藍子③	高橋 優亜③ (南高等学校)
24 石川 音羽②	佐藤 愛莉② (南高等学校)	67 藤原 衣羽叶③	齋藤 暖② (秋田北)
25 千葉 緋那乃③	寺田 花音③ (秋田北)	68 佐藤 結実②	佐藤 珠月② (秋田南)
26 越 麗夏③	吉岡 愛羽③ (秋田西)	69 齋藤 里央菜③	京極 愛菜③ (御野野学院)
27 齋藤 茜③	石塚 ひまり③ (勝平)	70 藤原 あやめ③	佐々木 円佳③ (雄和)
28 高橋 明依③	奥山 桃③ (飯島)	71 桑原 晴③	齋藤 梨菜② (土崎)
29 高橋 美帆③	石川 凛③ (御野野学院)	72 板垣 優愛②	高橋 風花② (城南)
30 相場 由菜②	米田 璃子② (御野場)	73 千田 瑚々美③	松淵 楓華③ (秋田東)
31 高橋 穂花②	藤嶋 れもん② (城南)	74 佐藤 帆夏②	高橋 凛音② (飯島)
32 加藤 瑠莉③	佐藤 菜々華③ (雄和)	75 佐藤 遥②	浦山 美咲② (山王)
33 坂口 ののあ③	佐藤 由衣③ (山王)	76 黒澤 詩音③	菅原 羽美③ (秋田西)
34 大沼 玲南③	佐藤 憩空③ (秋田西)	77 館花 維乃③	信太 菜々子② (勝平)
35 伊藤 安祐美③	佐藤 真優③ (秋田南)	78 内山 倫寧③	浅利 みお③ (桜)
36 児玉 明奈②	畠山 桃羽② (土崎)	79 石井 凛心②	石井 愛来② (城南)
37 朝香 咲花②	奈良 菜美香② (飯島)	80 宇野 凛咲③	工藤 友梨② (御野場)
38 阿部 莉子③	田口 那菜③ (秋田東)	81 工藤 友那③	山本 桜子③ (秋田西)
39 小玉 真穂③	金谷 桃子③ (桜)	82 川上 菜奈③	阿部 愛③ (山王)
40 小野 奏③	田中 結菜③ (城東)	83 進藤 千優③	関口 朔愛③ (秋田南)
41 横山 璃音②	山方 叶望② (秋田北)	84 九嶋 果帆②	保科 凜乃② (飯島)
42 石井 渚②	奈良 小華② (勝平)	85 五十嵐 純奈③	横山 瑛加② (秋田東)
43 小室 柚菜③	加藤 真心③ (城南)	86 桜庭 凜々佳②	横山 悠音② (秋田北)
		87 渡部 菜③	田中 琉奈② (城東)

# 男子団体戦 予選リーグ

A	1	2	3	順位
勝平	△	2-3	3-0	2
秋大附	3-2	△	3-0	1
飯島	0-3	0-3	△	3

B	1	2	3	順位
秋田西	△	3-1	3-0	1
泉	1-3	△	3-0	2
秋田南	0-3	0-3	△	3

C	1	2	3	順位
城東	△	3-1	2-3	2
御野場	1-3	△	2-3	3
山王	3-2	3-2	△	1

D	1	2	3	4	順位
城南	△	3-1	3-0	3-0	1
土崎	1-3	△	3-2	2-3	3
桜	0-3	2-3	△	1-3	4
秋田東	0-3	3-2	3-1	△	2

試合順 4校リーグ:①1-4、2-3 ②1-3、2-4 ③1-2、3-4

3校リーグ:①2-3 ②1-①の敗者 ③1-①の勝者

## 男子団体戦 決勝トーナメント

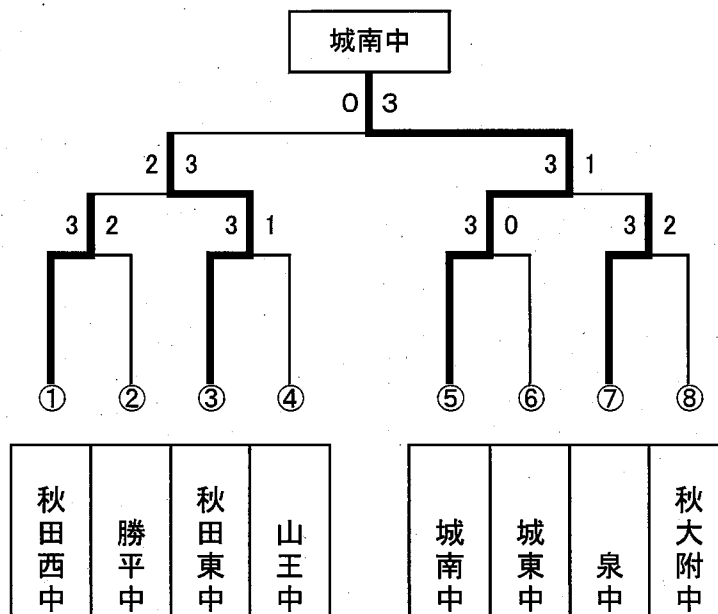

## 女子団体戦 予選リーグ

A	1	2	3	4	5	順位
桜	—	3-0	3-0	3-0	3-1	1
飯島	0-3	—	3-0	3-0	3-1	2
城東	0-3	0-3	—	3-1	3-1	3
秋田東	0-3	0-3	1-3	—	2-3	5
将軍野	1-3	1-3	1-3	3-2	—	4

B	1	2	3	4	5	6	順位
城南	—	3-1	3-0	3-0	3-2	3-1	1
御野場	1-3	—	3-1	3-2	0-3	2-3	4
泉	0-3	1-3	—	3-0	3-2	1-3	5
土崎	0-3	2-3	0-3	—	0-3	2-3	6
秋田西	2-3	3-0	2-3	3-0	—	3-1	2
秋田南	1-3	3-2	3-1	3-2	1-3	—	3

試合順: 6校リーグ①1-6、2-5、3-4 ②1-5、4-6、2-3 ③1-4、3-5、2-6  
 ④1-3、2-4、5-6 ⑤1-2、3-6、4-5

5校リーグ①2-5、3-4 ②1-5、2-3 ③1-4、3-5 ④1-3、2-4 ⑤1-2、4-5

## 女子団体戦 決勝トーナメント

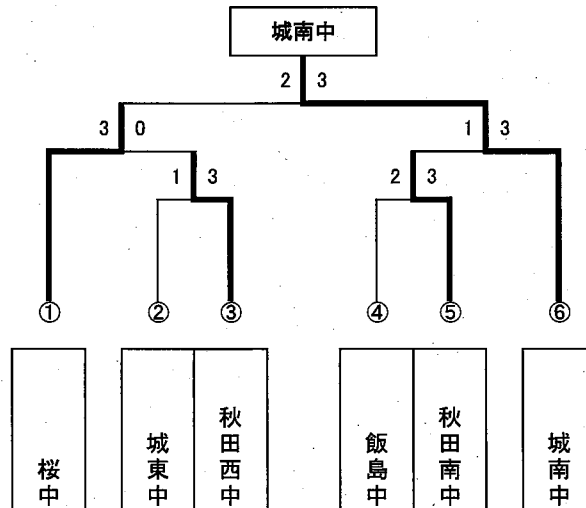

優勝 城南中 準優勝 桜中 第3位 秋田西中 第3位 秋田南中

# 男子シングルス (1)

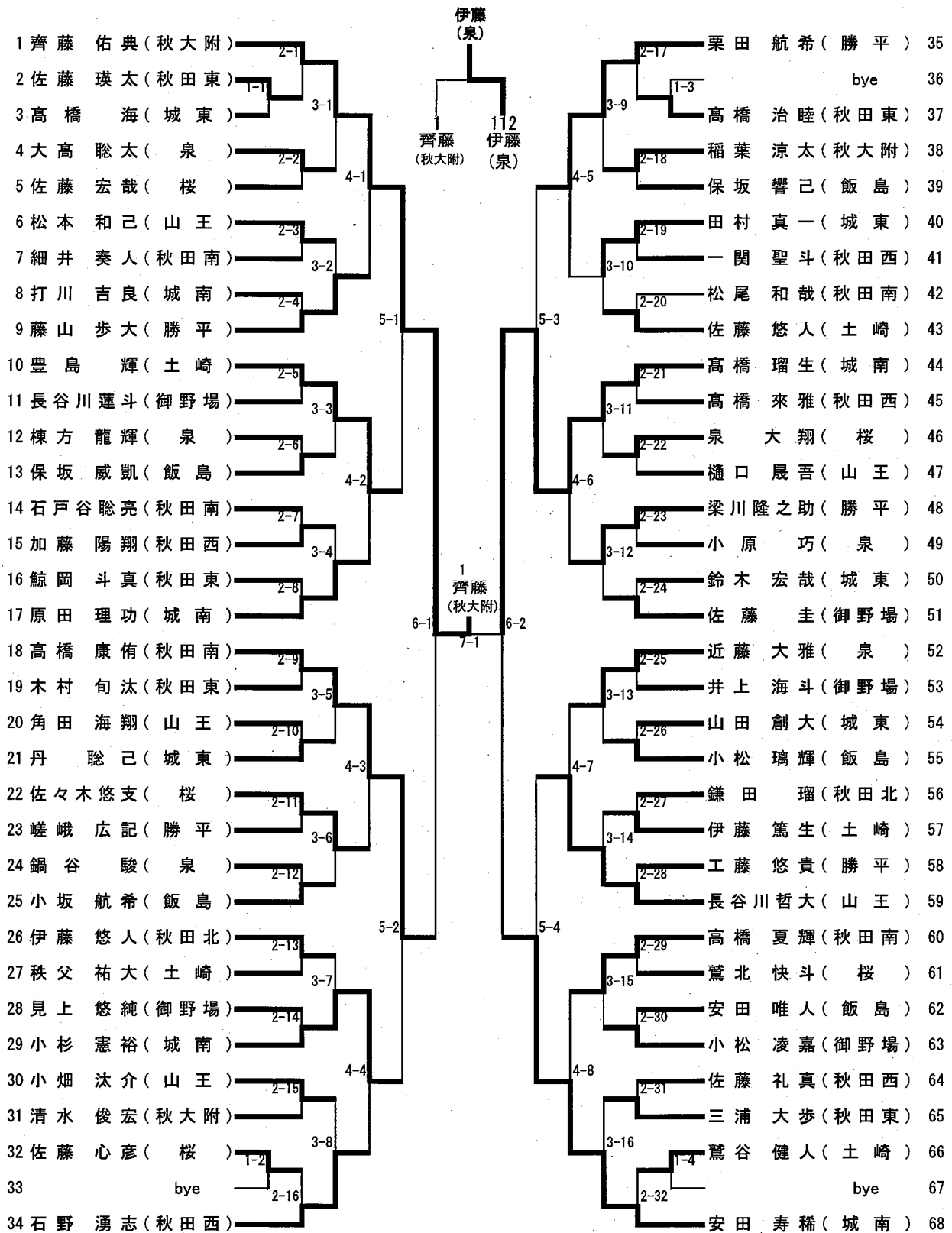



# 男子シングルス (2)

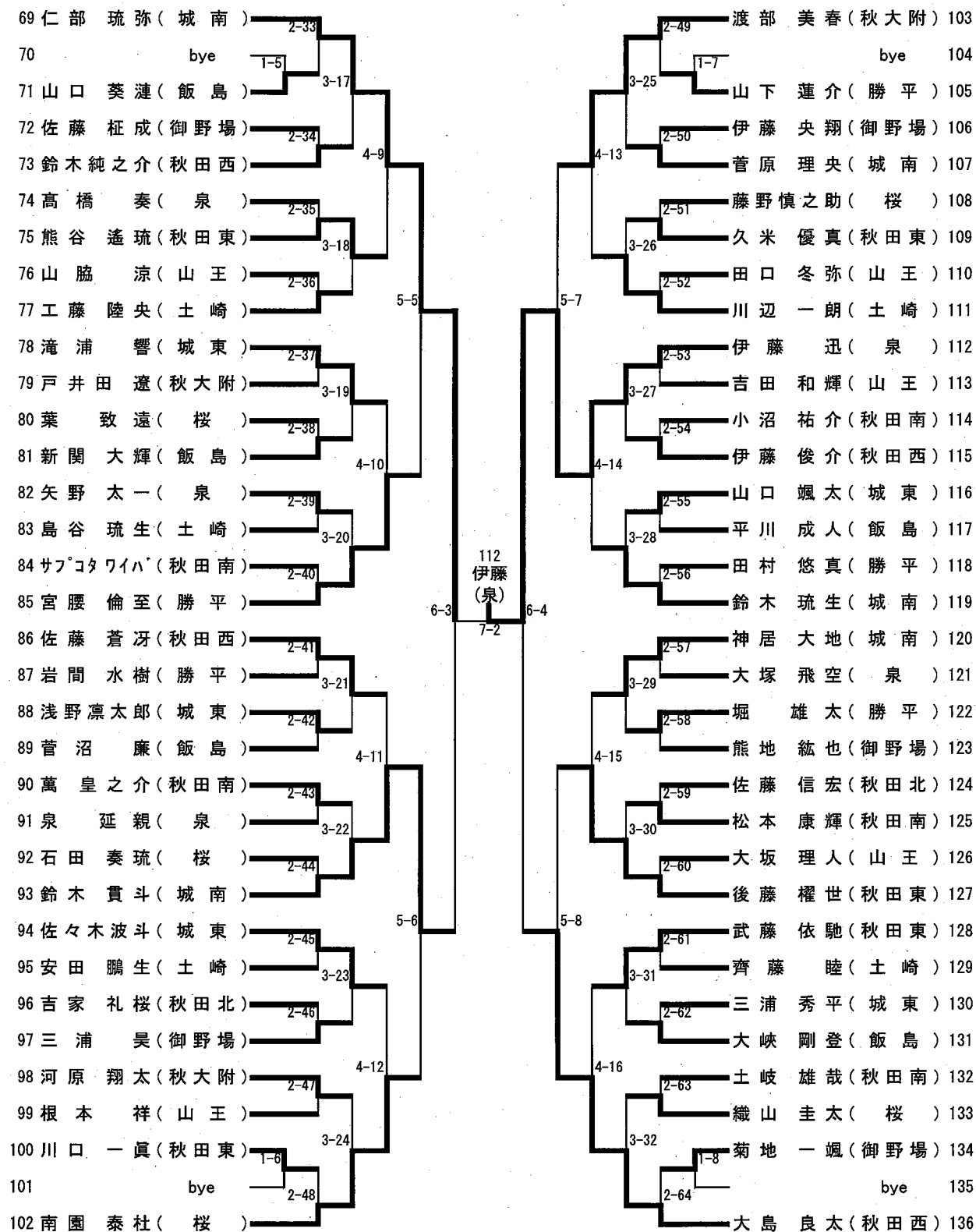

# 女子シングルス (1)

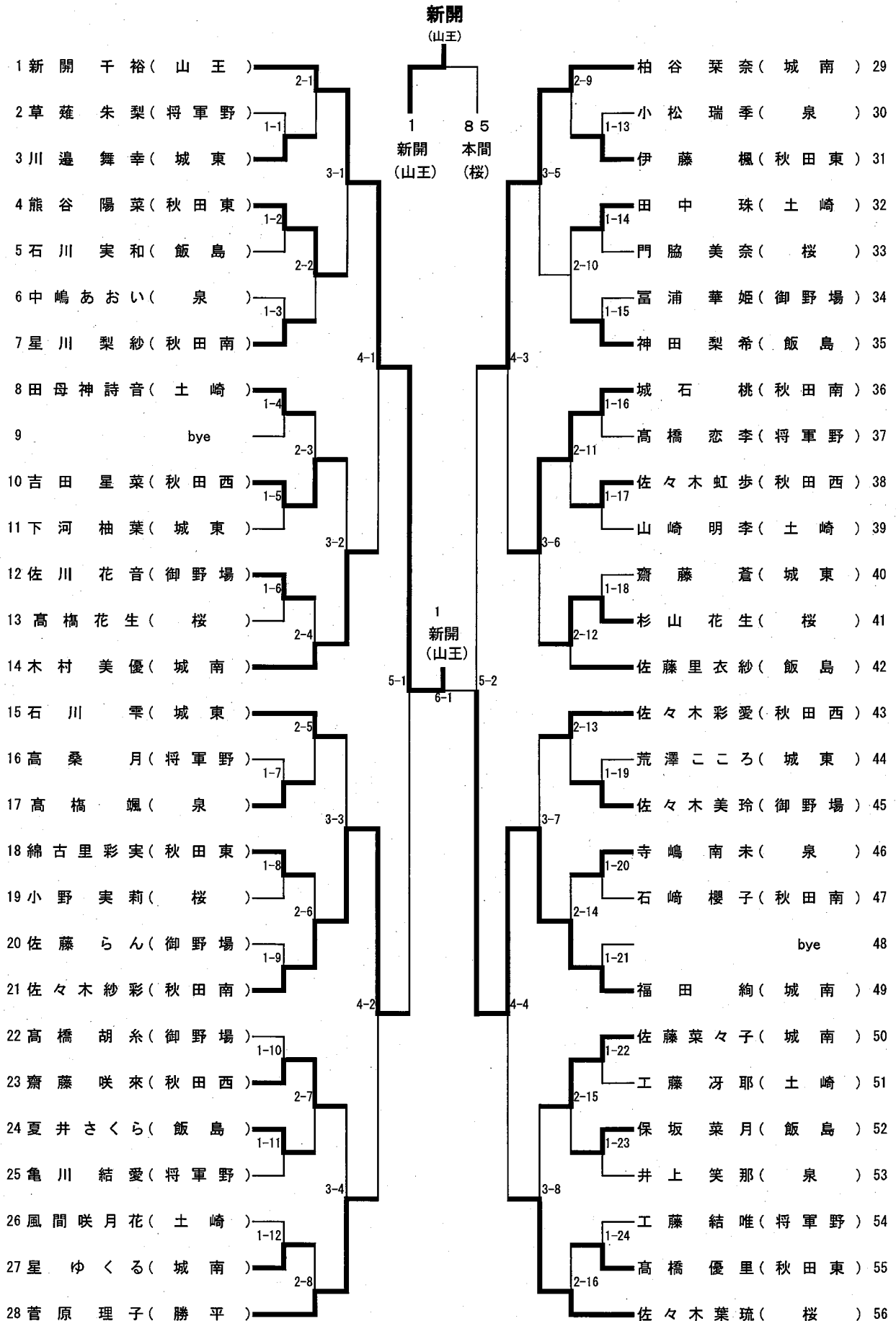

# 女子シングルス (2)

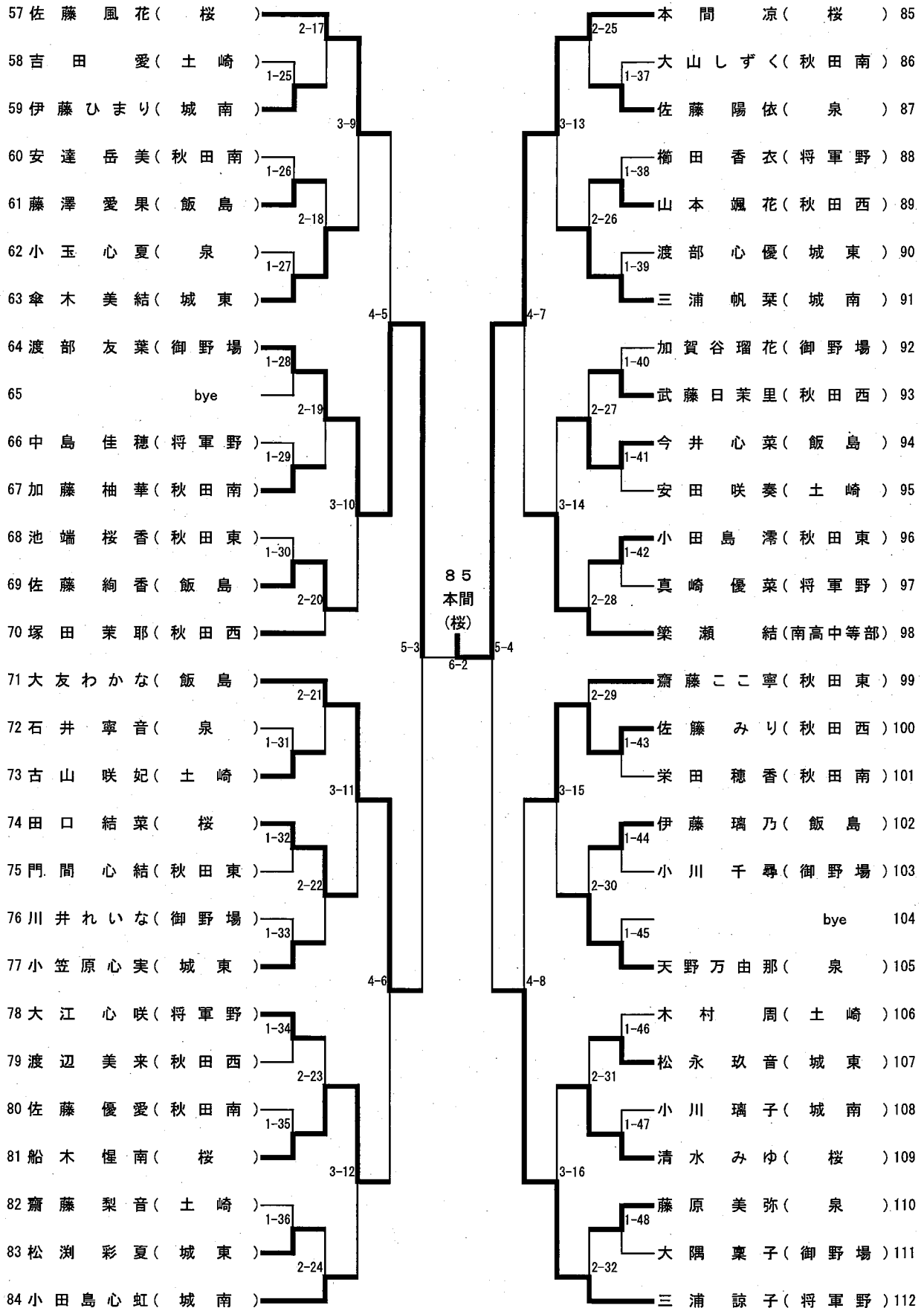

# 令和5年度秋田市中学校春季ソフトボール大会

D : こまちスタジアム側

B : プール側

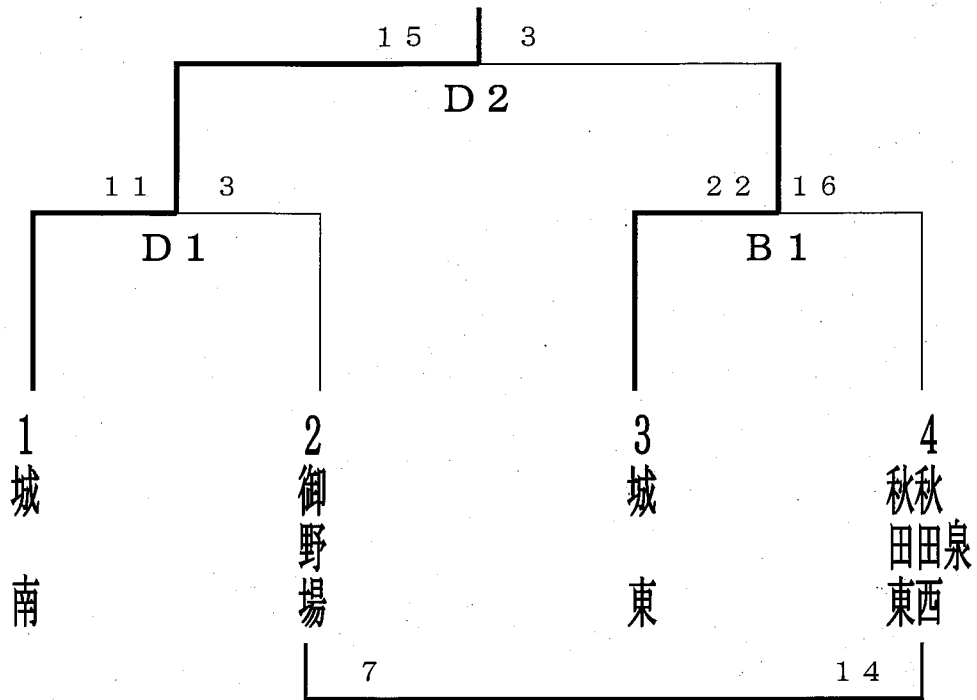

優勝  
準優勝  
第3位

城南中学校  
城東中学校  
秋田東中学校  
秋田西中学校  
泉中学校

合同チーム

令和5年度秋田市中中学校秋季柔道大会 成績一覧

秋田県立武道館 柔道場

令和5年 4月29日(土)~4月30日(日)

1 団体戦 29日(土)

	優 勝	準 優 勝	第 3 位	第 3 位
男子	御野場 中学校	勝平 中学校	城東 中学校	土崎 中学校
女子	御野場 中学校	勝平 中学校	飯島 中学校	山王 中学校

2 個人戦 30日(日)

【男子の部】

	優 勝	準 優 勝	第 3 位	第 3 位
50 kg 級	佐藤 蕃	高橋 隼馬	加藤 成巴	鹿野 寛太
	山王 中学校	御野場 中学校	飯島 中学校	山王 中学校
55 kg 級	小松 佑輔	加賀谷 優希	幸野 碧生	
	城東 中学校	山王 中学校	土崎 中学校	
60 kg 級	佐藤 光鳴	杉山 勇人	赤川 一真	吉田 夢士
	桜 中学校	御野場 中学校	城南 中学校	飯島 中学校
66 kg 級	秋元 紘瑛	藤島 快人	石塚 優心	柴田 綺羅斗
	勝平 中学校	城東 中学校	御野場 中学校	勝平 中学校
73 kg 級	村上 蔵之介	浜野 敬信	三浦 文	新山 功之助
	御野場 中学校	勝平 中学校	勝平 中学校	城東 中学校
81 kg 級	畠山 彪	豊巻 太翔	澤井 煉	藤井 陽真
	御野場 中学校	御野場 中学校	勝平 中学校	御野場 中学校
90 kg 級	嵯峨 祐大			
	城東 中学校			
90kg超級	横田 孝琉	鈴木 大和		
	城南 中学校	御野場 中学校		

【女子の部】

	優 勝	準 優 勝	第 3 位	第 3 位
40 kg 級	草薙 未来	齊藤 縁		
	土崎 中学校	土崎 中学校		
44 kg 級	坂本 雪乃	斉藤 希遥	佐々木 彩葉	
	勝平 中学校	勝平 中学校	御野場 中学校	
48 kg 級	織山 菜恵	武埴 美沙		
	勝平 中学校	山王 中学校		
52 kg 級	佐藤 美空	西 友華	佐原 柚佳	
	御野場 中学校	勝平 中学校	飯島 中学校	
57 kg 級	伊藤 千陽	畠山 慧	菊地 絢音	岩谷 舞夢
	飯島 中学校	飯島 中学校	城東 中学校	秋田北 中学校
63 kg 級	相場 さつき	工藤 絵梨	伊藤 紗羅	
	御野場 中学校	土崎 中学校	桜 中学校	
70 kg 級	和泉 彩夏	藤井 彩葉		
	山王 中学校	御野場 中学校		
70kg超級	高橋 咲音			
	勝平 中学校			

# 男子団体戦

## 予選リーグ

A	1	土 崎
	2	山 王
	3	御野場

B	4	勝 平
	5	城 南
	6	城 東

## 男子予選リーグ試合順

1	—	7	土 崎	2—1	山 王	2	—	5	勝 平	4—0	城 南
1	—	8	山 王	0—4	御野場	2	—	6	城 南	1—4	城 東
1	—	9	土 崎	1—4	御野場	2	—	7	勝 平	3—2	城 東

## 決勝トーナメント

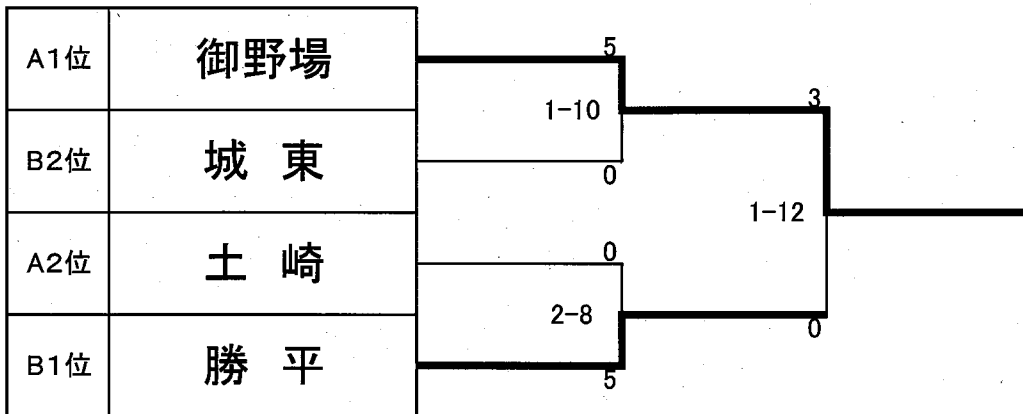

## 男子シード順決定戦(第3・第4シード決定戦)

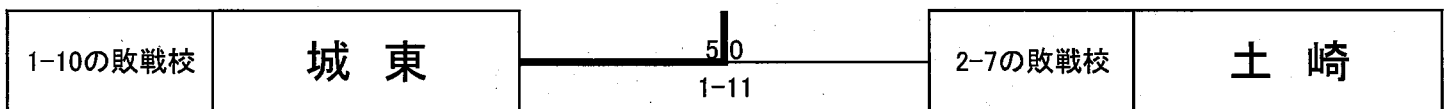

# 女子団体戦

## 予選リーグ

A	1	飯島
	2	<del>南高中等部</del>
	3	勝平

B	4	御野場
	5	土崎
	6	山王

## 女子予選リーグ試合順

1	—	1	<del>飯島</del> — <del>南高</del>	2	—	1	御野場 3—0 土崎
1	—	2	<del>南高</del> — <del>勝平</del>	2	—	2	土崎 1—1 山王
1	—	3	飯島 0—3 勝平	2	—	3	御野場 2—0 山王

## 決勝トーナメント

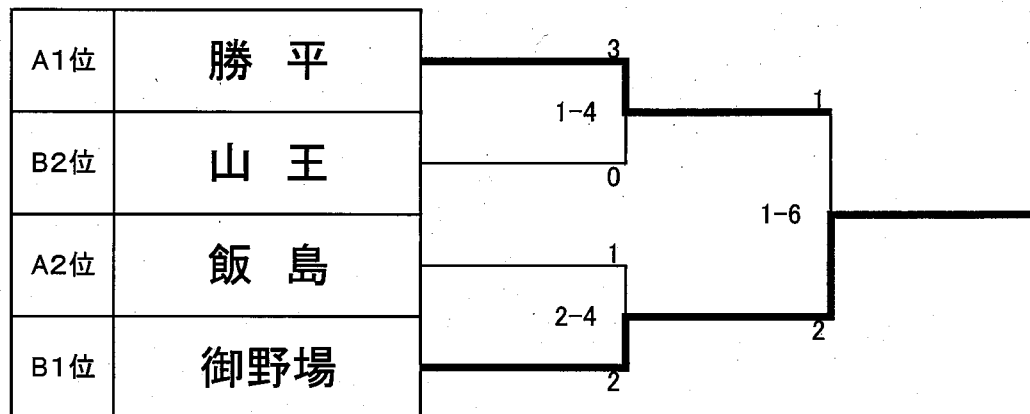

## 女子シード順決定戦(第3・第4シード決定戦)

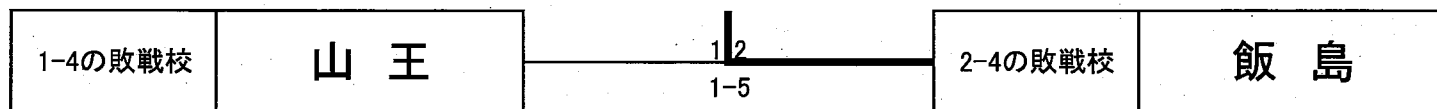

# 男子個人戦

## 50kg級

第1試合場

番号	選手名	学校名
1	高橋隼馬	御野場
2	鎌田琉真	御野場
3	鹿野寛太	山王
4	加藤成巴	飯島
5	羽根川悠人	山王
6	佐藤蕃	山王

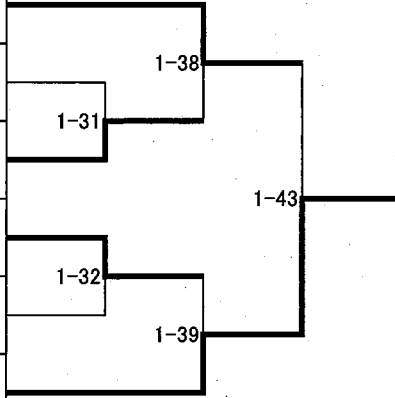

## 55kg級

第1試合場

番号	選手名	学校名	A	B	C	D	E	勝数	負数	順位
1(A)	幸野碧生	土崎	△	△				0	2	3
2(B)	加賀谷優希	山王	○	△				1	1	2
3(C)	小松佑輔	城東	○	○				2	0	1
試合順			1-30 A-B		1-37 B-C		1-42 A-C			

## 60kg級

第2試合場

番号	選手名	学校名
1	杉山勇人	御野場
2	吉田夢士	飯島
3	須藤悠希	泉
4	赤川一真	城南
5	鈴木導吏	土崎
6	相場瑠惟	御野場
7	佐藤光鳴	桜

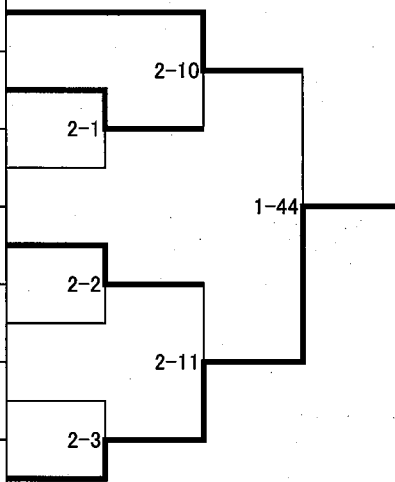



# 男子個人戦

## 66kg級

第1試合場

番号	選手名	学校名
1	石塚 優心	御野場
2	玉井 直	城東
3	桑原 粹	土崎
4	秋元 紘瑛	勝平
5	佐々木 瑞樹	飯島
<del>6</del>	<del>山田 真生</del>	<del>城東</del>
7	柴田 綺羅斗	勝平
8	矢野 佐	山王
9	一ノ関 太郎	桜
10	工藤 陽人	土崎
11	藤島 快人	城東

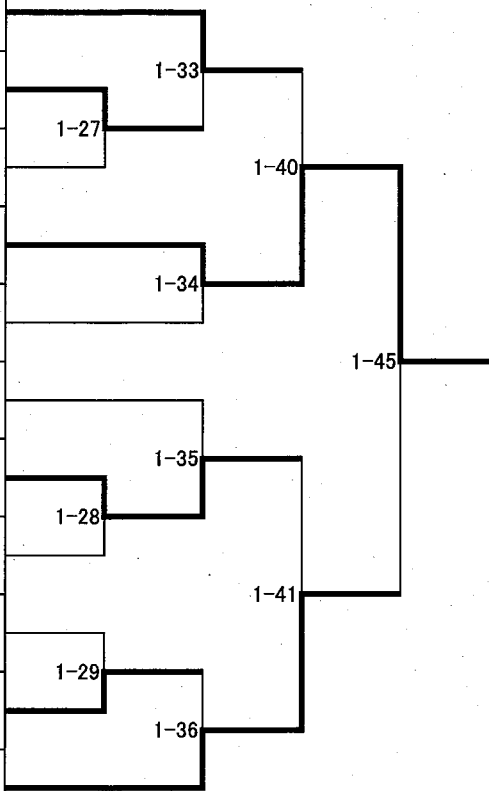

## 73kg級

第2試合場

番号	選手名	学校名
1	村上 蔵之介	御野場
2	三浦 丈	勝平
3	北村 湊翔	土崎
4	浜野 敬信	勝平
5	工藤 昊大	泉
6	堀井 龍晟	城南
7	新山 功之助	城東

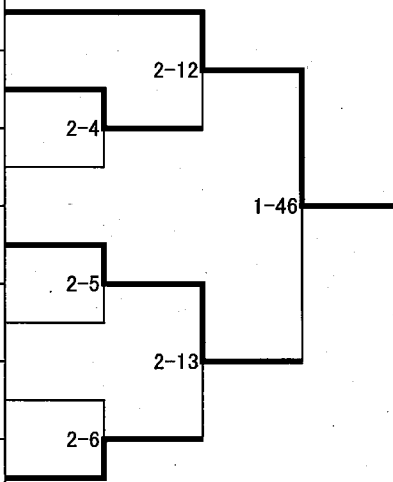

# 男子個人戦

## 81kg級

第2試合場

番号	選手名	学校名
1	島山 彪	御野場
2	向井 琉翔	城南
3	澤井 煉	勝平
<del>4</del>	<del>鈴木 幸太</del>	<del>城東</del>
5	藤井 陽真	御野場
6	児玉 弾	泉
7	豊巻 太翔	御野場

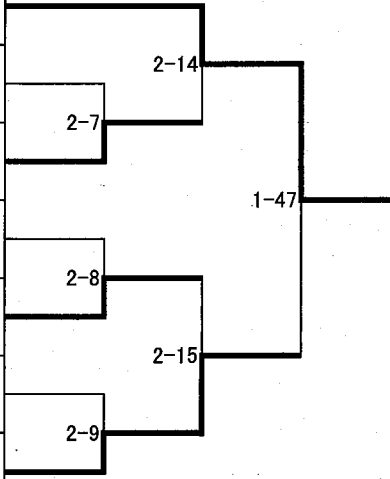

## 90kg級

番号	選手名	学校名
1	嵯峨 祐大	城東

## 90kg超級

第1試合場

番号	選手名	学校名
1	横田 孝琉	城南
2	鈴木 大和	御野場

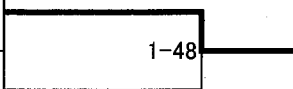

# 女子個人戦

## 40kg級

第1試合場

番号	選手名	学校名	
1	草 薙 未 来	土 崎	1-22
2	齊 藤 緑	土 崎	

## 44kg級

第1試合場

番号	選手名	学校名	A	B	C	D	E	勝数	負数	順位
1(A)	大 石 楓	南高中等部		△	△	△	○	1	3	4
2(B)	齊 藤 希 遥	城 南	○		技有	△	○	3	1	2
3(C)	佐 々 木 彩 葉	御 野 場	○	△		△	○	2	2	3
4(D)	坂 本 雪 乃	勝 平	○	○	○		○	4	0	1
5(E)	佐 藤 希	桜	△	△	△	△		0	4	5
試合順			1-1 A-B	1-2 C-D	1-5 A-E	1-6 B-C	1-10 D-E			
			1-11 A-C	1-15 B-D	1-16 C-E	1-20 A-D	1-21 B-E			

## 48kg級

第1試合場

番号	選手名	学校名	
1	織 山 菜 恵	勝 平	1-23
2	武 埜 美 沙	山 王	

## 52kg級

第1試合場

番号	選手名	学校名		
1	佐 藤 美 空	御 野 場	1-24	
2	佐 原 柚 佳	飯 島		1-13
3	神 成 遥	土 崎		1-3
4	西 友 華	勝 平		1-4
5	鈴 木 心 声	土 崎		1-14
<del>6</del>	<del>正 木 陽 菜</del>	<del>城 南</del>		

# 女子個人戦

## 57kg級

第1試合場

番号	選手名	学校名	
1	島山 慧	飯島	
<del>2</del>	<del>三浦 雫</del>	<del>南高等部</del>	
3	岩谷 舞夢	秋田北	
4	菊地 絢音	城東	
5	堀井 日鞠	勝平	
6	伊藤 千陽	飯島	

## 63kg級

第1試合場

番号	選手名	学校名	A	B	C	勝数	負数	順位
A	工藤 絵梨	土崎	△	○	△	1	1	2
B	伊藤 紗羅	桜	△	△	△	0	2	3
C	相場 さつき	御野場	○	○	△	2	0	1
試合順            1-7 A-B            1-12 B-C            1-17 A-C								

## 70kg級

第1試合場

番号	選手名	学校名	
1	和泉 彩夏	山王	
2	藤井 彩葉	御野場	

## 70kg超級

第1試合場

番号	選手名	学校名
1	高橋 咲音	勝平

# 第63回秋田市中学校春季剣道大会

R5.4.23

## 女子団体決勝トーナメント

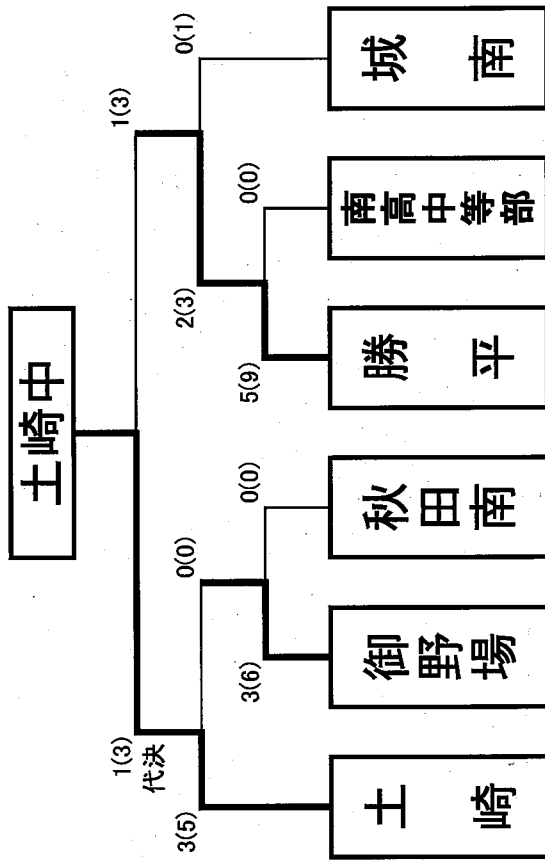

## 男子団体決勝トーナメント

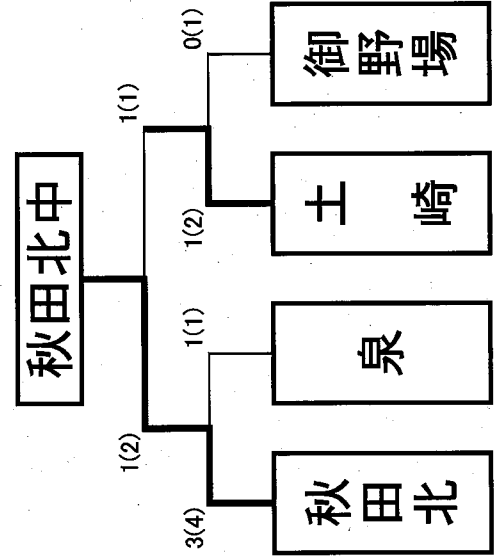

## 第63回秋田市中学校春季剣道大会

R5.4.23 河辺体育館

### 男子団体

優勝	秋田北	中学校
第2位	土崎	中学校
第3位	泉	中学校
〃	御野場	中学校

### 女子団体

優勝	土崎	中学校
第2位	勝平	中学校
第3位	御野場	中学校
〃	城南	中学校

### 男子個人

優勝	三浦 歩 (秋田北)
第2位	鎌田 昊 (秋田北)
第3位	斉藤 京介 (秋田北)
〃	長谷川士貴 (土崎)
第5位	塩田 大智 (泉)
〃	児玉 智生 (土崎)
〃	佐東レオン (秋田北)
〃	坂口 陽翔 (御野場)

### 女子個人

優勝	山田 芽依 (勝平)
第2位	宇佐見百花 (土崎)
第3位	川井 蓮乃 (土崎)
〃	船木 一華 (勝平)
第5位	川邊萌々香 (城南)
〃	金谷 優花 (秋大附)
〃	水沼ありす (土崎)
〃	横山 海優 (城南)

# 令和5年度秋田市中学校春季ラグビーフットボール大会結果

期 日 令和5年4月23日(日)  
会 場 秋田県立秋田工業高等学校ラグビー場  
時 間 10:30~

		優勝			
将軍野中学校	前半	28	—	0	秋田北中学校
	後半	52	—	0	
	<hr/>			80	

将軍野中学校は10大会連続優勝

# 総合体育大会記録

---

主会期 令和5年6月17日～6月19日



第72回秋田市中学校総合体育大会陸上競技大会【23053703】  
 ソニースタジアム(秋田市八幡陸上競技場)【52030】  
 2023/06/17 ~ 2023/06/18

トランプ審判長 伊藤 雅博  
 スタート審判長 伊藤 雅博  
 旗審判長 山村 拓  
 成りき審判長 山村 拓  
 鹿成審判長 山村 拓  
 五十五歳級子 五十嵐 誠子  
 審判長 伊藤 賢治  
 審判員 伊藤 賢治

日付	種目	1位	2位	3位	4位	5位	6位	7位	8位
6月18日	中学男子1年100m 風:+1.9	加賀谷 陽(1) 秋大附属	佐藤 次一(1) 秋田東	高橋 歩虎(1) 城南	阿部 悠雅(1) 秋田東	佐々木 珠衣(1) 南高等学校	佐々木 康介(1) 山王	中村 颯斗(1) 外旭川	小松 祐翔(1) 南高等学校
6月18日	中学男子2年100m 風:+2.3	東海林 隆成(2) 秋田南	吹谷 栞音(2) 秋田西	藤田 海(2) 御所野学院	石井 颯(2) 御所野学院	佐藤 大暲(2) 飯島	佐藤 優吏(2) 城南	伊藤 巧武(2) 秋大附属	伊藤 巧武(2) 秋大附属
6月18日	中学男子3年100m 風:+0.4	渡邊 光伸(3) 秋田南	荒井 悠雅(3) 秋田南	吉田 栞(3) 御所野学院	中村 頼士(3) 山王	伊藤 泰志(3) 泉	中村 泰志(3) 秋田西	明石 俊祐(3) 御野場	大瀬(3) 土崎
6月17日	中学男子共通300m 風:+0.5	熊井 葵真(3) 秋田南	東海林 隆成(2) 秋田南	渡邊 光伸(3) 秋田南	荒井 悠雅(3) 秋田南	三平 奏斗(3) 城南	藤田 力輝(3) 秋田東	藤田 詢都(3) 飯島	金森 琉生(2) 秋大附属
6月18日	中学男子共通400m	足利 颯太(3) 城南	藤原 優(3) 泉	藤原 優(3) 泉	田中 亜門(3) 秋田東	佐藤 永一(3) 秋田東	藤原 遼太(3) 秋田東	藤原 遼太(3) 秋田東	連藤 季輝(3) 秋大附属
6月18日	中学男子共通500m	堀内 颯(3) CR	進藤 季輝(3) 秋大附属	2:06.28 藤原 海斗(3) 山王	2:07.32 早川 諒(3) 飯島	2:08.31 菅原 遼太(3) 秋田西	2:08.83 川越 泰希(3) 秋田西	2:09.42 高橋 愛斗(3) 秋大附属	2:17.16 今野 遼斗(3) 秋大附属
6月18日	中学男子1年1500m	吉田 仁(1) 秋大附属	早川 諒(1) 秋大附属	泉谷 准斗(1) 外旭川	高橋 諒(1) 土崎	佐々木 健人(1) 土崎	佐藤 廉希人(1) 秋田西	岡谷 天真(1) 秋田東	藤田 啓太郎(1) 秋大附属
6月18日	中学男子共通3000m	高橋 愛斗(3) 泉	藤井 奏太(3) 飯島	佐々木 大輔(3) 飯島	佐々木 大輔(3) 飯島	金子 泰蔵(2) 土崎	小野 颯人(2) 秋田西	高橋 壮太(3) 土崎	荒木 陽太(2) 秋大附属
6月18日	中学男子共通110mH 風:+2.3	大野 志晴(3) 秋田南	吉田 栞(3) 御所野学院	14.81 高橋 遼人(3) 城南	16.15 渡辺 寛太(3) 秋田東	16.66 壺井 邦仁(2) 山王	16.82 鈴木 風太(3) 秋田西	18.12 小野 陽啓(2) 秋田西	泉 秋大附属
6月18日	中学男子共通4X100mR 風:+2.3	秋大附属	48.03 荒木 隼真(1) 保坂 和也(2) 藤田 誠太郎(2) 金森 琉生(2)	48.95 阿部 悠雅(1) 荒木 隼真(1) 保坂 和也(2) 藤田 誠太郎(2) 金森 琉生(2)	49.12 御所野学院 加藤 悠雅(1) 小野 陽啓(2) 吉田 栞(2) 小田島 颯(2) 都築 飛色(1)	49.78 山王 石井 颯(1) 荒木 隼真(2) 佐々木 康介(1) 福田 久温(2)	49.99 外旭川 伊藤 悠雅(2) 中村 颯斗(1) 渡邊 諒(1) 齋藤 陽(2)	50.13 泉 須田 英斗(2) 三嶋 丈輝(2) 中村 颯斗(1) 吉藤 遼(1) 藤原 陸(1)	50.43 秋大附属 齋藤 季輝(1) 島山 羽敏(1) 平間 唯心(1) 小田田 亮弥(2)
6月18日	中学男子共通4X100mR	秋大附属	44.46 GR 渡邊 結平(3) 東海林 隆成(3) 大野 志晴(3) 渡邊 光伸(3)	45.71 御所野学院 石井 颯(2) 吉田 栞(2) 齋藤 栞哉(3) 竹原 勇幸(3)	46.16 城南 伊藤 悠雅(3) 相川 拓海(3) 三平 奏斗(3) 佐藤 優吏(2)	46.42 山王 津野(3) 藤田 海(2) 中村 頼士(3) 菅原 悠雅(3)	46.47 泉 中川 夏輝(3) 田村 大樹(3) 徳嶋 悠哉(3) 小原 康之(3)	47.32 秋大附属 山田 大樹(3) 徳嶋 悠哉(3) 小原 康之(3) 風間 陽月夜(3)	47.77 秋大附属 田村 大樹(3) 徳嶋 悠哉(3) 小原 康之(3) 高杉 柁次(2) 将軍野
6月17日	中学男子共通500m	渡邊 結平(3) 秋田南	渡辺 寛太(2) 秋田南	伊藤 瑞来(3) 御所野学院	伊藤 瑞来(3) 御所野学院	土岐 凌生(3) 秋大附属	土岐 凌生(3) 秋大附属	伊藤 悠雅(3) 秋大附属	伊藤 悠雅(3) 秋大附属
6月18日	中学男子共通走幅跳	鹿嶋 悠貴(3) 秋大附属	6m09(+0.5) 阿部 智也(3) 御所野学院	5m82(+1.7) 島山 友輔(3) 泉	5m78(+1.5) 菅原 悠雅(3) 山王	5m71(+2.1) 堀 将真(3) 公野5m71(+1.7)	5m42(+1.6) 外旭川 加藤 颯(3)	5m40(+0.5) 南高等学校 佐藤 陽太(3)	5m38(+2.0) 秋田南 鈴木 秋輝(2)
6月18日	中学男子共通砲丸投	萩庭 颯(2) 秋田南	11m32 佐藤 實真(3) 外旭川	11m01 正木 大暲(3) 秋大附属	9m44 沼澤 来哉(3) 秋田西	9m40 泉 藤原 悠雅(3)	8m81 泉 中川 夏輝(3)	8m25 秋田東 佐藤 陽太(2)	8m06 秋田東 北林 貴一(3)
6月17日 ~18日	中学男子共通四種競技	大野 志晴(3) 秋田南	2470点 秋大附属 御所野学院 18.10(+0.3)-9m60 1m35-56.07	1817点 秋田西 21.05(+0.3)-7m55 1m40-1.01.13	1304点 秋大附属 後藤 隼忠(3) 21.18(+0.3)-6m77 1m60-DNF	1250点 秋大附属 中村 尊音(3) 19.14(+0.3)-6m51	1163点 城南 中村 尊音(3) 19.14(+0.3)-6m51	13.64(+1.8) 藤原 琉暲(1) 伊藤 悠雅(1)	13.72(+2.9) 小笠原 善(1) 伊藤 悠雅(1)
6月17日	中学男子共通100m	小松 蓮(1) 秋田南	13.01(+2.9) 秋大附属	13.04(+2.8) 浅井 隼(1) 秋田東	13.29(+1.6) 北村 祥吾(1) 秋大附属	13.33(+1.8) 平山 蒼一郎(1) 南高等学校	13.33(+1.8) 伊藤 琉暲(1) 中田 颯真(1)	13.64(+1.6) 藤原 琉暲(1) 伊藤 悠雅(1)	13.72(+2.9) 小笠原 善(1) 伊藤 悠雅(1)
6月17日	中学男子共通200m	熊井 葵太(1) 土崎	5:31.04 秋田東	5:48.89 越後 翔太(1) 秋田東	5:56.76 大光 隼斗(1) 秋田西	6:06.00 南高等学校 佐々木 唯斗(1)	6:06.00 城南 中田 颯真(1)	6:10.29 宮崎 礼和(1) 御所野学院	6:19.96 秋大附属 川尻 晴空(1)
6月17日	中学男子共通400m	佐々木 隼太(1) 南高等学校	4m86(+0.9) 秋田東	4m83(+0.8) 山王	4m20(+1.9) 佐々木 唯斗(1) 御所野学院	4m15(+2.7) 秋大附属 公野5m15(+2.7)	4m07(+1.0) 加藤 颯(1) 御所野学院	4m05(+2.2) 川尻 晴空(1) 山王	4m02(+2.7) 秋大附属 公野5m02(+2.7)
6月17日	男女混合	秋大附属	51.5点 秋田南	50点 御所野学院	45.5点 秋田西	32点 秋田東	32点 飯島	30点 秋田東	24点 山王
6月17日	男女混合	御所野学院	87.5点 泉	70点 秋田南	66点 秋大附属	59.5点 秋田西	52点 城南	48点 秋田東	40点 山王



第72回秋田市中学校総合体育大会水泳競技大会

男子

2023/6/18

秋田県立総合プール

自由形 50m	1 近藤 テオ 山王 中3 県中新 大会新 24.24	2 村上 大我 桜 中3 26.31	3 玉尾 直哉 城東 中1 27.36	4 澤田石悠介 山王 中3 27.38	5 鈴木 蓮 泉 中3 27.65	6 庄子 大翔 南高中等部 中2 28.26	7 岩崎 悠真 桜 中3 28.82	8 高橋 篤樹 泉 中3 28.88	
自由形 100m	1 近藤 テオ 山王 中3 大会新 53.10	2 伊藤 碧 秋田東 中3 55.26	3 酒井 陽太 桜 中2 57.64	4 村上 大我 桜 中3 59.00	5 小松 和久 飯島 中3 59.10	6 澤田石悠介 山王 中3 1:00.54	7 淡路 千煌 秋大附属中 中3 1:01.68	8 玉尾 直哉 城東 中1 1:01.72	
自由形 200m	1 伊藤 竜弥 南高中等部 中3 大会新 1:59.03	2 伊藤 碧 秋田東 中3 2:01.92	3 加藤 陽 山王 中3 2:04.15	4 小松 和久 飯島 中3 2:10.20	5 佐藤 紡義 桜 中2 2:11.46	6 小林 敬樹 桜 中1 2:20.79	7 今野 俊宏 秋田東 中3 2:30.96	8 山崎虎之介 城南中 中2 2:32.89	
自由形 400m	1 伊藤 竜弥 南高中等部 中3 大会新 4:08.63	2 庄子 大翔 南高中等部 中2 4:51.41	3 相馬幸太郎 秋大附属中 中2 4:53.56	4 杉山 紘介 将軍野 中3 4:56.10	5 小林 敬樹 桜 中1 5:00.02	6 町田 大河 南高中等部 中2 5:04.73	7 佐藤 雄斗 山王 中3 5:04.95	8 熊谷 尚洸 飯島 中3 5:11.19	
自由形 1500m (800m)	1 加藤 陽 山王 中3 17:23.29 9:16.30	2 淡路 千煌 秋大附属中 中3 18:47.41 9:58.38	3 杉山 紘介 将軍野 中3 19:48.89 10:34.41	4 熊谷 尚洸 飯島 中3 21:20.59 11:07.85					
背泳ぎ 100m	1 高橋 涼太 城南中 中3 1:04.82	2 長谷川嵩真 飯島 中2 1:04.84	3 高橋 篤樹 泉 中3 1:12.83	4 木村 友紀 山王 中2 1:17.68	5 菅原 一絆 山王 中2 1:17.93	6 鎌田 慶実 土崎 中3 1:21.74	7 小熊 悠斗 山王 中2 1:22.51	8 佐々木 雅 秋田西中 中1 1:43.82	
背泳ぎ 200m	1 長谷川嵩真 飯島 中2 2:21.14	2 高橋 涼太 城南中 中3 2:23.18	3 相馬幸太郎 秋大附属中 中2 2:37.36	4 町田 大河 南高中等部 中2 2:45.39	5 木村 友紀 山王 中2 2:48.66	6 菅原 一絆 山王 中2 2:52.31	7 小熊 悠斗 山王 中2 2:54.23		
平泳ぎ 100m	1 佐々木優歩 飯島 中3 1:09.46	2 甲斐 脩司 南高中等部 中1 1:18.70	3 田口穂雄太 桜 中2 1:23.19	4 柴山 継斗 将軍野 中2 1:24.90	5 渡部 奏 山王 中3 1:25.27	6 佐藤 璃空 土崎 中1 1:25.58	7 佐々木宗祐 城東 中1 1:27.21	8 青木 陽洸 山王 中2 1:29.60	
平泳ぎ 200m	1 佐々木優歩 飯島 中3 2:33.02	2 甲斐 脩司 南高中等部 中1 2:53.93	3 中嶋 健人 城東 中2 3:01.89	4 佐々木宗祐 城東 中1 3:08.12	5 佐藤 璃空 土崎 中1 3:11.08	6 柴山 継斗 将軍野 中2 3:11.28	7 安田 健介 泉 中3 3:26.79	8 西村 陽哉 城南中 中2 3:30.83	
バタフライ 100m	1 五十嵐 陽 飯島 中3 59.00	2 成田凜太朗 山王 中3 1:00.57	3 岩崎 悠真 桜 中3 1:05.70	4 斎藤 海玖 南高中等部 中2 1:11.27	5 高橋 陸 泉 中2 1:11.66	6 古木 涼太 将軍野 中2 1:31.15			
バタフライ 200m	1 五十嵐 陽 飯島 中3 2:11.33	2 成田凜太朗 山王 中3 2:18.98	3 斎藤 海玖 南高中等部 中2 2:41.04	4 高橋 陸 泉 中2 2:48.38	5 田口 宗暁 秋大附属中 中1 3:01.73				
個人メドレー 200m	1 伊藤 拓海 山王 中3 2:20.04	2 佐藤 紡義 桜 中2 2:30.63	3 今野 旬 土崎 中2 2:32.37	4 田口 宗暁 秋大附属中 中1 2:54.35					
個人メドレー 400m	1 伊藤 拓海 山王 中3 5:01.28	2 酒井 陽太 桜 中2 5:21.55	3 今野 旬 土崎 中2 5:26.21	4 田口穂雄太 桜 中2 5:38.67					
フリー リレー 4x100m	1 山王 近藤 テオ 伊藤 拓海 成田凜太朗 加藤 陽 大会新 3:45.77 大会新 53.28	2 飯島 五十嵐 陽 佐々木優歩 長谷川嵩真 小松 和久 大会新 3:52.05 大会新 54.63	3 桜 酒井 陽太 佐藤 紡義 岩崎 悠真 村上 大我 4:00.11 58.19	4 南高中等部 伊藤 竜弥 斎藤 海玖 町田 大河 庄子 大翔 4:11.03 55.11	5 城東 玉尾 直哉 佐々木宗祐 中嶋 健人 澤田 陽斗 4:26.82 1:02.72	6 泉 高橋 篤樹 高橋 陸 土田 頼武 鈴木 蓮 4:29.20 1:06.21	7 土崎 工藤 晴登 鎌田 慶実 中川 青波 今野 旬 4:41.80 1:17.12	8 城南中 高橋 涼太 山崎虎之介 千葉 青 仙葉 大貴 4:45.90 57.02	
フリー リレー 4x100m (第一泳者)	1 山王 大会新 1:02.84	2 飯島 大会新 1:05.41	3 桜 1:10.64	4 南高中等部 1:08.65	5 城東 1:15.49				
フリー リレー 4x100m	1 山王 近藤 テオ 伊藤 拓海 成田凜太朗 加藤 陽 県中新 大会新 4:08.22 大会新 1:02.84	2 飯島 長谷川嵩真 佐々木優歩 五十嵐 陽 小松 和久 大会新 4:12.20 大会新 1:05.41	3 桜 佐藤 紡義 田口穂雄太 岩崎 悠真 酒井 陽太 4:41.41 1:10.64	4 南高中等部 伊藤 竜弥 甲斐 脩司 斎藤 海玖 庄子 大翔 4:41.72 1:08.65	5 城東 玉尾 直哉 佐々木宗祐 中嶋 健人 澤田 陽斗 5:00.10 1:15.49				
総合成績	第1位 山王 127点	第2位 飯島 90点	第3位 桜 86点	第4位 南高中等部 79点	第5位 城東 36点	第6位 秋大附属中 30点	第7位 泉 28点	第8位 土崎 26点	

第72回秋田市中学校総合体育大会水泳競技大会

女子

2023/6/18

秋田県立総合プール

自由形 50m	1 藤澤陽まり 泉 中2 28.73	2 木元 穂香 山王 中2 30.02	3 鬼柳 有優 南高中等部 中2 31.03	4 熊谷 梨花 河辺 中2 31.55	5 伊藤 柚羽 勝平 中2 32.43	6 高橋 美羽 御所野 中3 32.98		8 今野 心晴 秋田東 中3 34.89
						6 船木 真奈 秋田東 中3 32.98		
自由形 100m	1 村田 愛加 桜 中3 59.52	2 藤澤陽まり 泉 中2 1:03.96	3 永須明日香 城南中 中1 1:06.61	4 渡部 珠莉 城東 中1 1:07.51	5 鎌田 結風 御野場 中3 1:08.18	6 熊谷 愛花 河辺 中2 1:09.88	7 熊谷 梨花 河辺 中2 1:10.73	8 伊藤 柚羽 勝平 中2 1:12.90
自由形 200m	1 村田 愛加 桜 中3 大会新 2:09.80	2 渡部 珠莉 城東 中1 2:26.77	3 永須明日香 城南中 中1 2:30.85	4 松本 夢希 桜 中2 2:33.06	5 鎌田 結風 御野場 中3 2:34.91	6 熊谷 愛花 河辺 中2 2:37.28	7 佐藤 和泉 泉 中2 2:37.72	8 太田 知花 泉 中2 2:38.47
自由形 400m	1 船木 志央 城東 中3 4:47.67	2 鎌田 唯花 城東 中2 4:52.27	3 辻 景都 土崎 中3 4:55.73	4 小幡 夏葵 飯島 中3 5:03.87	5 芋田 千夏 桜 中3 5:14.02	6 太田 知花 泉 中2 5:32.88	7 安村 悠里 泉 中2 5:39.78	8 松本 夢希 桜 中2 5:44.53
自由形 800m	1 船木 志央 城東 中3 9:51.38	2 辻 景都 土崎 中3 10:01.76	3 鎌田 唯花 城東 中2 10:09.55	4 小幡 夏葵 飯島 中3 10:24.36	5 芋田 千夏 桜 中3 10:36.89	6 安村 悠里 泉 中2 11:24.77		
背泳ぎ 100m	1 熊谷 有芽 山王 中3 1:16.17	2 木元 穂香 山王 中2 1:18.55	3 吉井 瑞紀 秋大附属中 中1 1:18.73	4 工藤 実和 秋田西中 中2 1:25.32	5 吉富 美優 泉 中1 1:32.88	6 上村 李緒 泉 中3 1:33.29	7 細谷 あい 山王 中1 1:34.68	
背泳ぎ 200m	1 熊谷 有芽 山王 中3 2:40.30	2 吉井 瑞紀 秋大附属中 中1 2:48.21	3 吉富 美優 泉 中1 3:06.66	4 上村 李緒 泉 中3 3:24.30				
平泳ぎ 100m	1 渡邊 笑乎 南高中等部 中2 1:20.02	2 三輪 璃音 桜 中3 1:30.73	3 佐藤 和泉 泉 中2 1:35.45	4 若生 愛梨 飯島 中2 1:42.41				
平泳ぎ 200m	1 渡邊 笑乎 南高中等部 中2 2:46.57	2 松本英理奈 御野場 中3 3:03.82	3 三輪 璃音 桜 中3 3:15.40					
バタフライ 100m	1 山上 結海 秋大附属中 中3 1:03.46	2 今井 愛華 城東 中1 1:09.63	3 小野 綾里 外旭川 中2 1:11.07	4 照井 心 山王 中1 1:14.75	5 鎌田 絢愛 御野場 中1 1:24.24	6 高橋 美羽 御所野 中3 1:25.51		
バタフライ 200m	1 山上 結海 秋大附属中 中3 2:27.33	2 今井 愛華 城東 中1 2:34.69	3 小野 綾里 外旭川 中2 2:40.25	4 照井 心 山王 中1 2:53.36	5 鎌田 絢愛 御野場 中1 3:13.85			
個人メドレー 200m	1 小倉 琉花 秋田西中 中3 2:28.66	2 大淵 瑠奈 外旭川 中3 2:40.57	3 伊藤 咲耶 山王 中3 2:41.64	4 鬼柳 有優 南高中等部 中2 2:45.33	5 保坂 遥美 秋田北 中2 2:48.99			
個人メドレー 400m	1 小倉 琉花 秋田西中 中3 5:27.80	2 大淵 瑠奈 外旭川 中3 5:45.12	3 伊藤 咲耶 山王 中3 5:48.04	4 保坂 遥美 秋田北 中2 6:01.13				
フリー リレー 4x100m	1 城東 船木 志央 鎌田 唯花 今井 愛華 渡部 珠莉 4:20.85 1:02.55	2 山王 熊谷 有芽 伊藤 咲耶 照井 心 木元 穂香 4:28.55 1:06.73	3 桜 村田 愛加 三輪 璃音 松本 夢希 芋田 千夏 4:31.88 59.25	4 泉 藤澤陽まり 太田 知花 佐藤 和泉 安村 悠里 4:48.84 1:04.26				
(第一泳者)								
メドレー リレー 4x100m	1 城東 鎌田 唯花 渡部 珠莉 今井 愛華 船木 志央 4:58.79 1:15.06	2 山王 熊谷 有芽 伊藤 咲耶 照井 心 木元 穂香 4:59.22 1:14.51	3 桜 芋田 千夏 三輪 璃音 村田 愛加 松本 夢希 5:00.00 1:17.79	4 泉 上村 李緒 佐藤 和泉 藤澤陽まり 安村 悠里 5:35.44 1:34.15	5 外旭川 大淵 瑠奈 三浦 杏 小野 綾里 石川 芽唯 6:05.66 1:15.65			
(第一泳者)								
総合成績	第1位 城東 87点	第2位 山王 82点	第3位 泉 70点	第4位 桜 67点	第5位 外旭川 34点	第6位 秋大附属中 29点	第7位 南高中等部 27点	第8位 御野場 23点

# 第72回秋田市中学校総合体育大会 令和5年度秋田市中学校バスケットボール大会 組み合わせ

◎組み合わせ  
[男子の部]

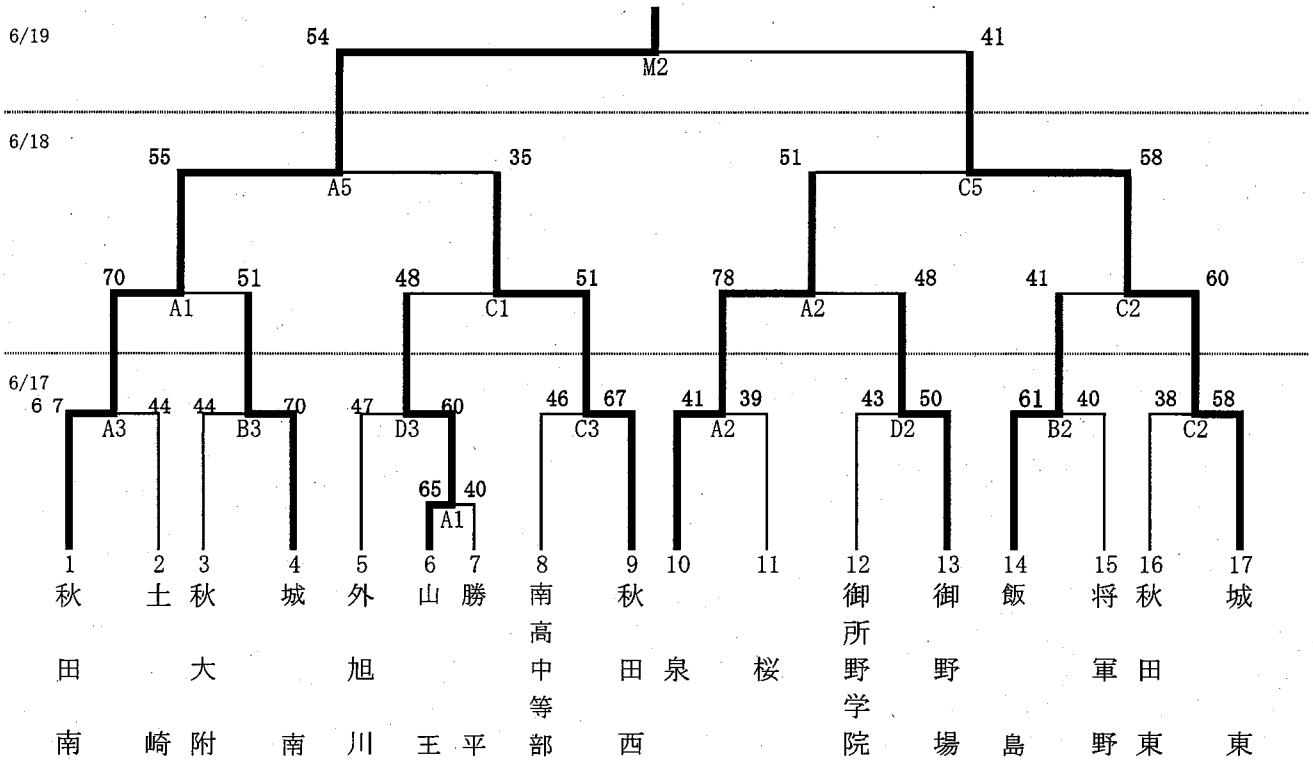

[女子の部]

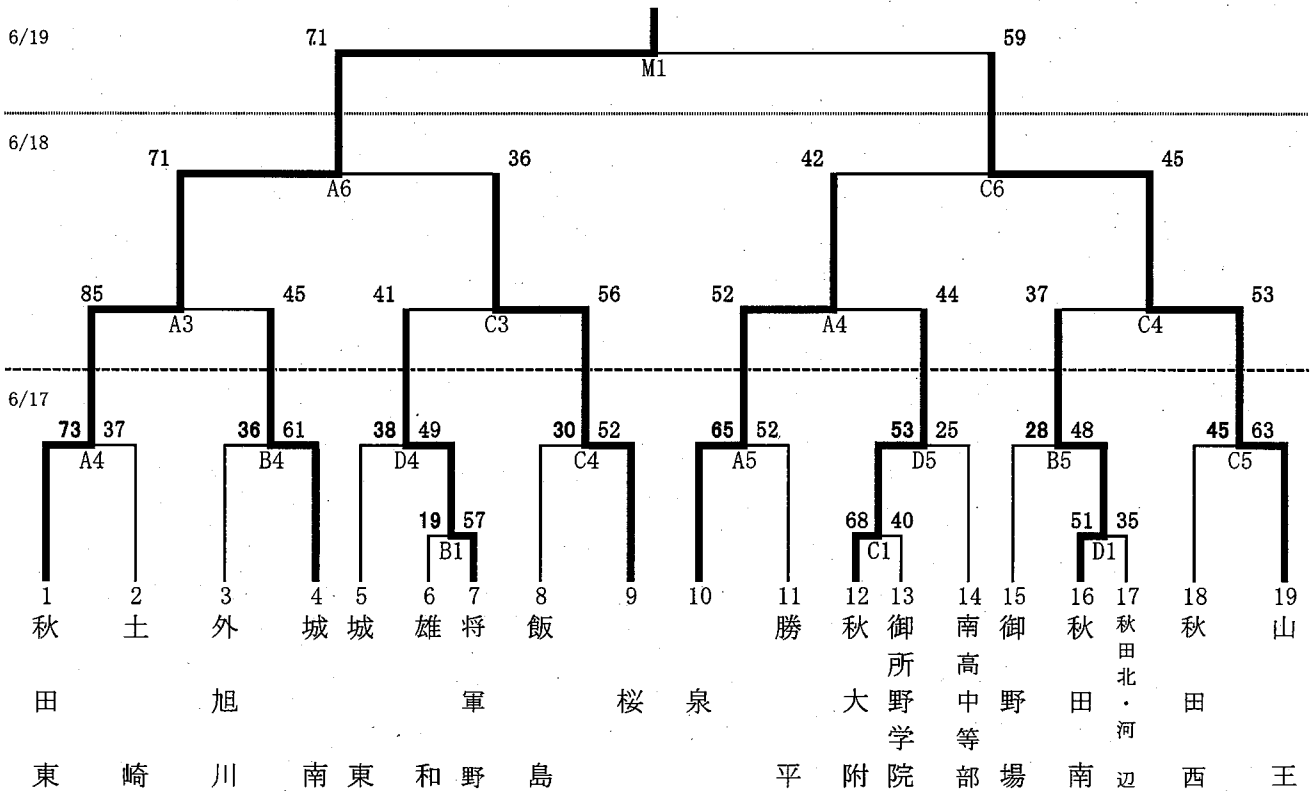

◎試合開始時間

6月17日(土)	
①	9:30~
②	10:55~
③	12:20~
④	13:45~
⑤	15:10~

6月18日(日)	
①	9:30~
②	10:45~
③	12:00~
④	13:15~
⑤	14:30~
⑥	15:50~
⑤、⑥終了後に第3位表彰式	

6月19日(月)	
①	9:30~
②	10:55~
メインコート ①、②終了後に表彰式	

開場時間		インターバル・ハーフタイム	
CNA	8:30	2分-10分(練習7分)-2分	

会場 CNAアリーナ★あきた: A、B、C、D、Mコート
---------------------------------

R5 秋田市  
中総体サッカー大会  
トーナメント表

優勝 御野場中学校

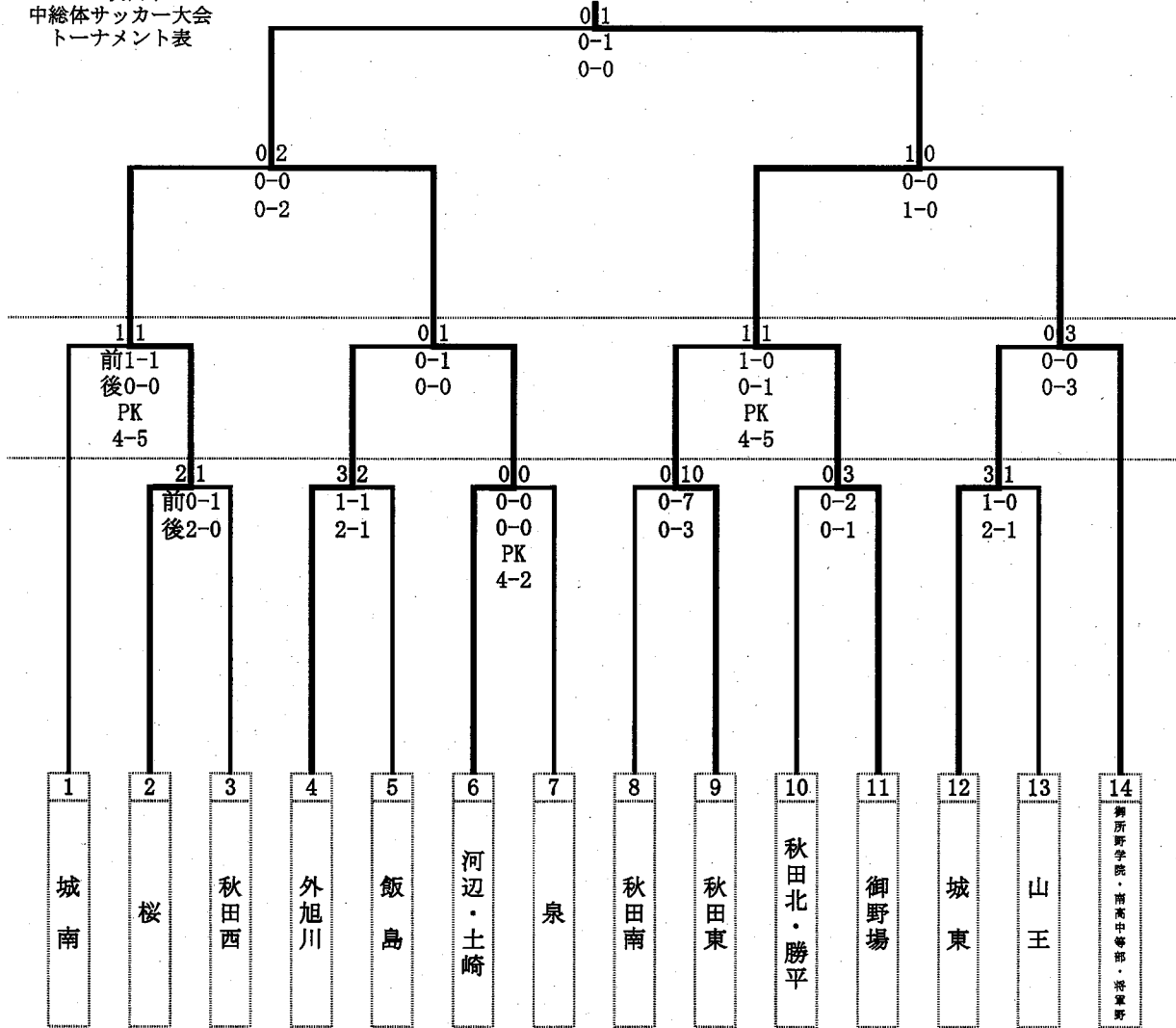

優勝

御野場中学校

準優勝

河辺中学校・土崎中学校(合同于一ム)

第3位

桜中学校

第3位

御所野学院中学校・南高中等部・将軍野中学校(合同于一ム)

令和5年度秋田市中学校総合体育大会軟式野球大会組み合わせ  
 会場 さきがけ八橋球場・県営野球場  
 会期 令和5年6月17日(土)～6月19日(月) 予備日 20日(火)～22日(木)

1区 組合せ

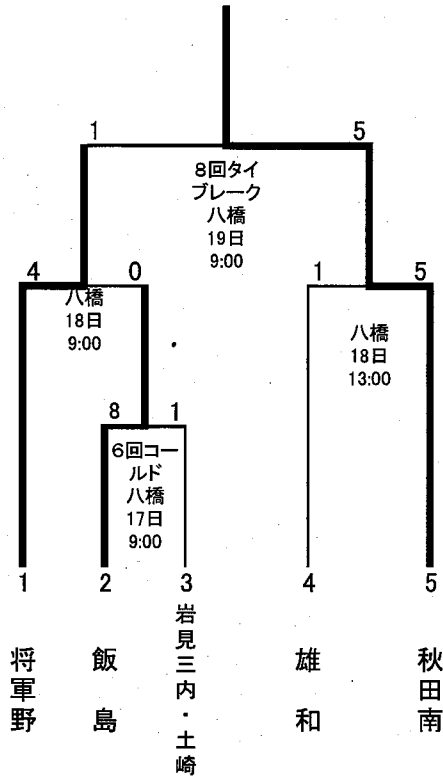

2区 組合せ

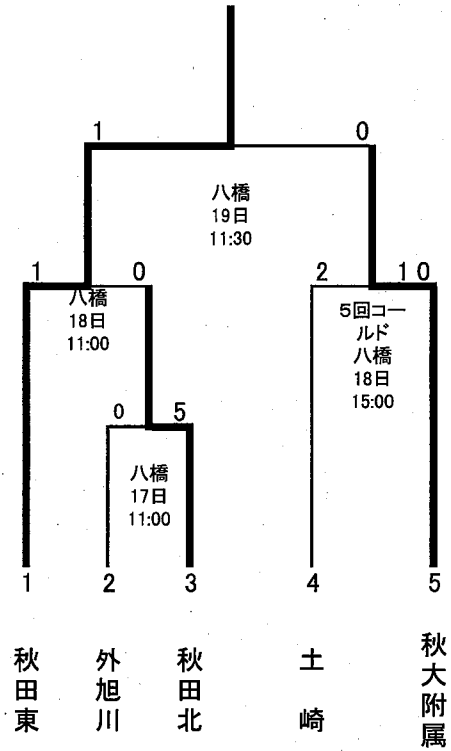

3区 組合せ

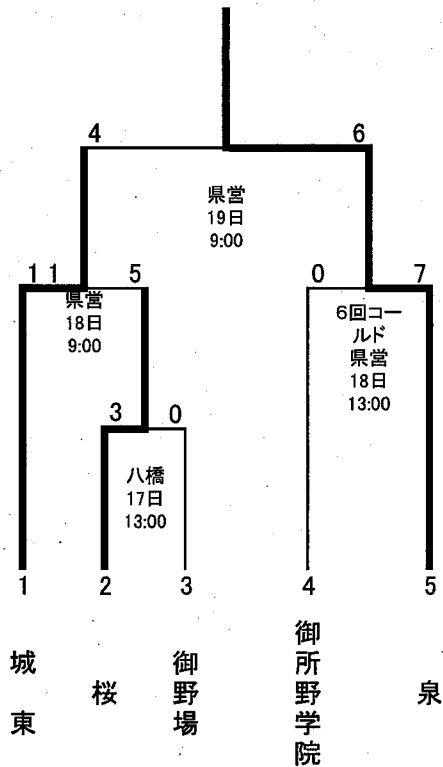

4区 組合せ

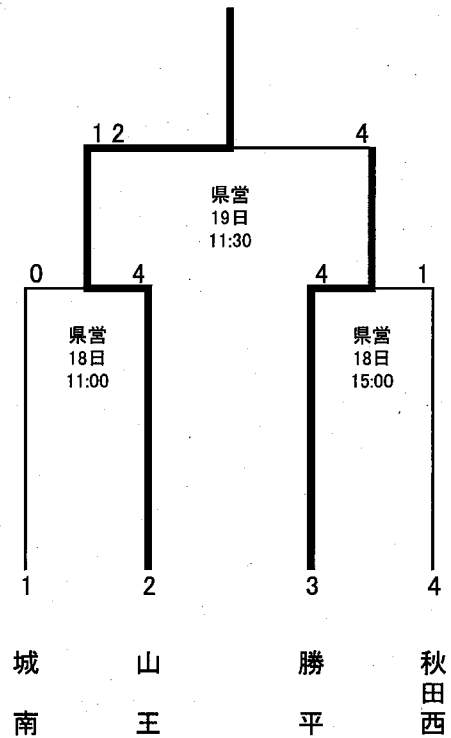

成績一覧表

第72回秋田市中学校総合体育大会 令和5年度 秋田市中学校体操競技大会

期日：R5.6.18(日)

会場：秋田市立泉中学校体育館

(1) 団体総合  
(男子)

順位	学校名	得点
優勝		
準優勝		
第3位		

(女子)

順位	学校名	得点
優勝	秋田市立泉 中学校	70.15
準優勝		
第3位		

(泉中学校 5年連続23回目の優勝)

(2) 個人総合  
(男子)

順位	学校名	番号	学年	選手名	得点
1	勝平	2	3	加藤 陽翔	44.65
2	秋田西	1	3	佐藤 瑛太	37.90

(女子)

順位	学校名	番号	学年	選手名	得点
1	下北手	9	3	加藤 妃菜	45.30
2	土崎	10	3	工藤 鈴	42.90
3	秋田東	7	3	坂本 夏宝	41.90
4	桜	8	1	大友 凜莉	38.10
5	泉	3	2	加藤 幸咲	28.10
6	泉	6	1	加藤 沙彩	25.90

(3) 種目別  
(男子)

種目	順位	学校名	番号	学年	選手名	得点
	ゆか	1	勝平	2	3	加藤 陽翔
ゆか	2	秋田西	1	3	佐藤 瑛太	9.30

(女子)

種目	順位	学校名	番号	学年	選手名	得点
	跳馬	1	下北手	9	3	加藤 妃菜
跳馬	2	秋田東	7	3	坂本 夏宝	11.40
跳馬	3	桜	8	1	大友 凜莉	11.15
跳馬	4	土崎	10	3	工藤 鈴	10.40
跳馬	5	泉	6	1	加藤 沙彩	9.80
跳馬	6	泉	5	2	木村 颯花	9.65

種目	順位	学校名	番号	学年	選手名	得点
	あん馬	1	勝平	2	3	加藤 陽翔
あん馬	2	秋田西	1	3	佐藤 瑛太	8.90

種目	順位	学校名	番号	学年	選手名	得点
	段違い平行棒	1	土崎	10	3	工藤 鈴
段違い平行棒	2	下北手	9	3	加藤 妃菜	9.80
段違い平行棒	3	秋田東	7	3	坂本 夏宝	8.30
段違い平行棒	4	桜	8	1	大友 凜莉	6.75
段違い平行棒	5	泉	3	2	加藤 幸咲	3.50
段違い平行棒	6	泉	1	3	永井 美結	3.00

種目	順位	学校名	番号	学年	選手名	得点
	跳馬	1	勝平	2	3	加藤 陽翔
跳馬	2	秋田西	1	3	佐藤 瑛太	11.00

種目	順位	学校名	番号	学年	選手名	得点
	平均台	1	下北手	9	3	加藤 妃菜
平均台	2	秋田東	7	3	坂本 夏宝	10.90
平均台	3	土崎	10	3	工藤 鈴	10.70
平均台	4	桜	8	1	大友 凜莉	9.90
平均台	5	泉	3	2	加藤 幸咲	8.90
平均台	6	泉	4	2	伊藤 葵	7.40

種目	順位	学校名	番号	学年	選手名	得点
	鉄棒	1	勝平	2	3	加藤 陽翔
鉄棒	2	秋田西	1	3	佐藤 瑛太	8.70

種目	順位	学校名	番号	学年	選手名	得点
	ゆか	1	下北手	9	3	加藤 妃菜
ゆか	2	秋田東	7	3	坂本 夏宝	11.30
ゆか	3	土崎	10	3	工藤 鈴	11.20
ゆか	4	桜	8	1	大友 凜莉	10.30
ゆか	5	泉	4	2	伊藤 葵	6.75
ゆか	6	泉	3	2	加藤 幸咲	6.70



令和5年度第72回秋田市中学校総合体育大会新体操大会 結果

令和5年6月18日(日)CNAアリーナ★あきたサブアリーナ

《女子団体競技》

順位	学校名	D	A	E	減点	最終得点
優勝	泉	6.500	4.900	2.850	0.000	14.250
準優勝	御野場	5.100	4.550	3.350	0.000	13.000
第3位	御所野学院	2.300	4.750	3.100	0.000	10.150

《男子個人競技総合》

順位	選手名	学校名	クラブ	スティック	合計得点
第1位	五十嵐明峰	山王	12.00	11.80	23.80
第2位	金 晃士朗	秋大附属	7.20	7.20	14.40
第3位	森 矜央	城東	6.60	7.55	14.15
第4位	伊藤大翔	桜	6.90	7.00	13.90
第5位	長沼征吾	雄和	7.50	6.30	13.80
第6位	工藤大知	秋大附属	5.80	5.70	11.50

《男子個人競技種目別 クラブ》

順位	選手名	学校名	構成	実施	減点	最終得点
第1位	五十嵐明峰	山王	6.80	5.20	0.00	12.00
第2位	長沼征吾	雄和	4.00	3.50	0.00	7.50
第3位	金 晃士朗	秋大附属	4.00	3.20	0.00	7.20
第4位	伊藤大翔	桜	4.00	3.00	0.10	6.90
第5位	森 矜央	城東	4.00	2.80	0.20	6.60
第6位	工藤大知	秋大附属	3.00	2.80	0.00	5.80

《男子個人競技種目別 スティック》

順位	選手名	学校名	構成	実施	減点	合計得点
第1位	五十嵐明峰	山王	6.00	5.80	0.00	11.80
第2位	森 矜央	城東	4.00	3.55	0.00	7.55
第3位	金 晃士朗	秋大附属	4.00	3.20	0.00	7.20
第4位	伊藤大翔	桜	4.00	3.00	0.00	7.00
第5位	長沼征吾	雄和	3.50	2.90	0.10	6.30
第6位	工藤大知	秋大附属	3.00	2.70	0.00	5.70

《女子個人競技総合》

順位	選手名	学校名	フープ	リボン	合計得点
第1位	小玉 柔	秋田東	16.350	15.900	32.250
第2位	齋藤美咲	山王	17.250	14.900	32.150
第3位	堀井希娃	泉	17.200	13.000	30.200
第4位	松下花音里	秋大附属	15.850	13.500	29.350
第5位	佐藤奏命	将軍野	14.500	13.300	27.800
第6位	矢村美湖	泉	13.250	11.800	25.050

《女子個人競技種目別 フープ》

順位	選手名	学校名	D	A	E	減点	最終得点
第1位	齋藤美咲	山王	6.600	5.450	5.250	0.050	17.250
第2位	堀井希娃	泉	5.700	5.650	5.850	0.000	17.200
第3位	小玉 柔	秋田東	5.600	5.050	5.700	0.000	16.350
第4位	松下花音里	秋大附属	4.800	5.300	5.750	0.000	15.850
第5位	佐藤奏命	将軍野	4.400	4.850	5.250	0.000	14.500
第6位	矢村美湖	泉	3.800	4.550	4.900	0.000	13.250

《女子個人競技種目別 リボン》

順位	選手名	学校名	D	A	E	減点	最終得点
第1位	小玉 柔	秋田東	5.100	5.300	5.500	0.000	15.900
第2位	齋藤美咲	山王	4.200	5.750	4.950	0.000	14.900
第3位	松下花音里	秋大附属	3.400	5.200	4.900	0.000	13.500
第4位	佐藤奏命	将軍野	3.500	5.150	4.950	0.300	13.300
第5位	堀井希娃	泉	3.300	5.450	4.250	0.000	13.000
第6位	矢村美湖	泉	3.500	4.550	3.750	0.000	11.800

令和5年度 秋田市中学校総合体育大会バレーボール大会

男子トーナメント戦 6月18日(日)

会場: 秋田市立雄和体育館

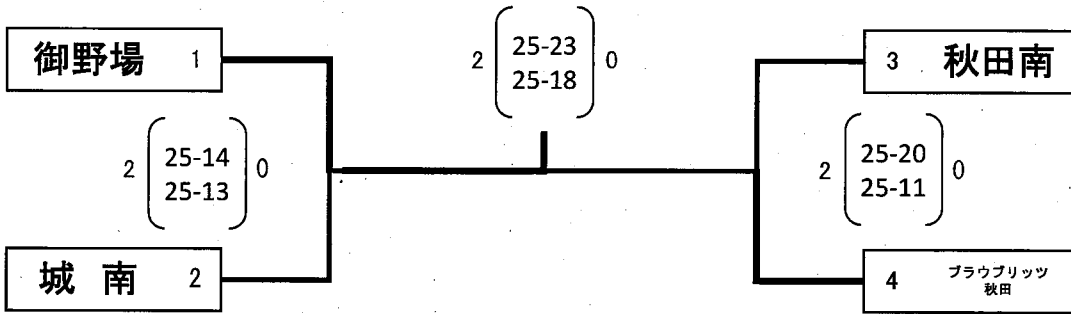

女子トーナメント戦 6月17日(土)・18日(日)

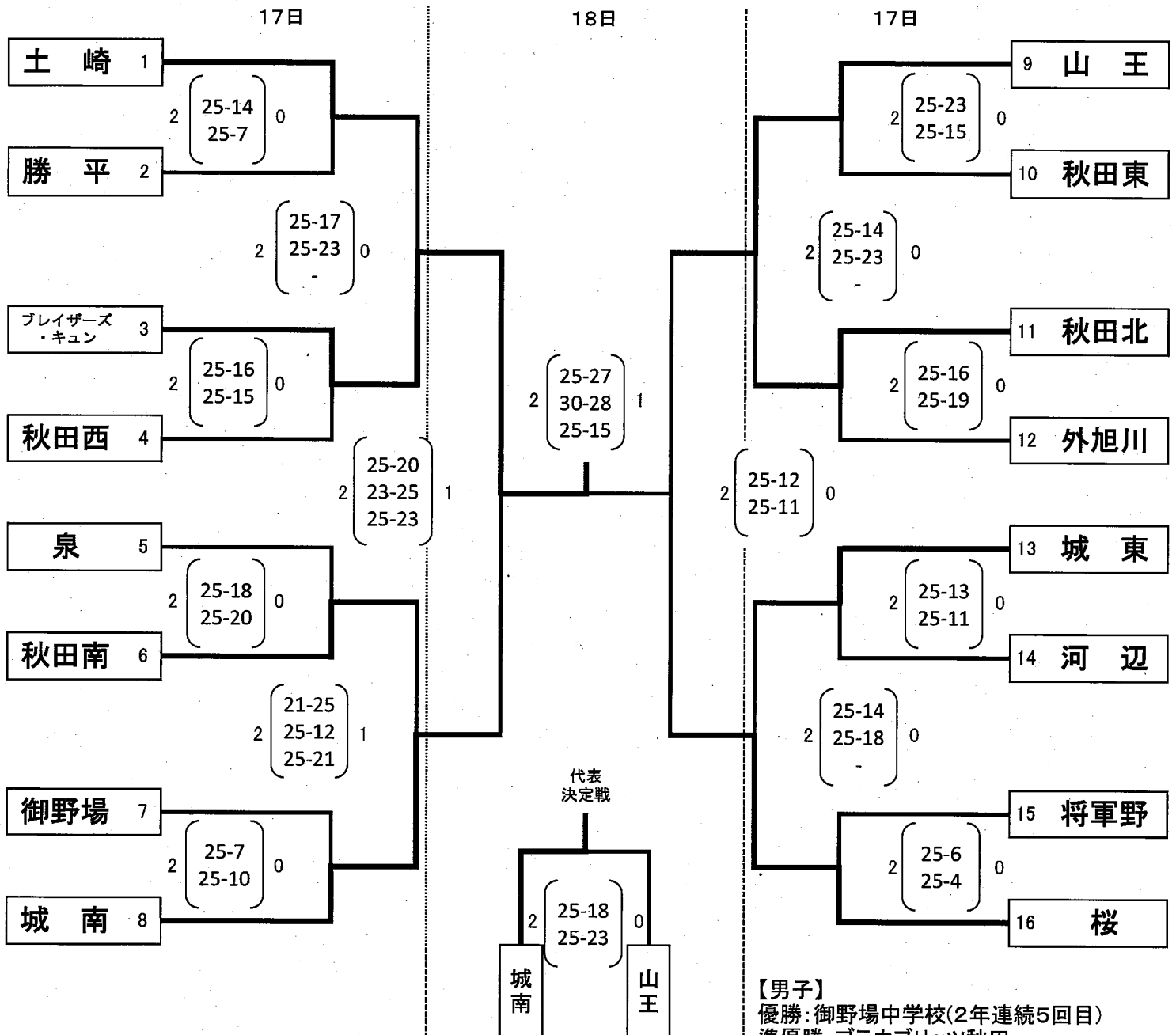

【男子】  
優勝: 御野場中学校(2年連続5回目)  
準優勝: ブラウブリッツ秋田  
第3位: 城南中学校 秋田南中学校

【女子】  
優勝: 秋田プレイザーズ・キュン(初優勝)  
準優勝: 桜中学校  
第3位: 城南中学校 山王中学校

# 令和5年度 秋田市中学校 総合体育大会

秋田県立中央公園テニスコート

男子団体戦

優勝

団体戦 6月17日(土)  
個人戦 6月18日(日)

秋田市立桜中学校(2大会ぶり9回目の優勝)

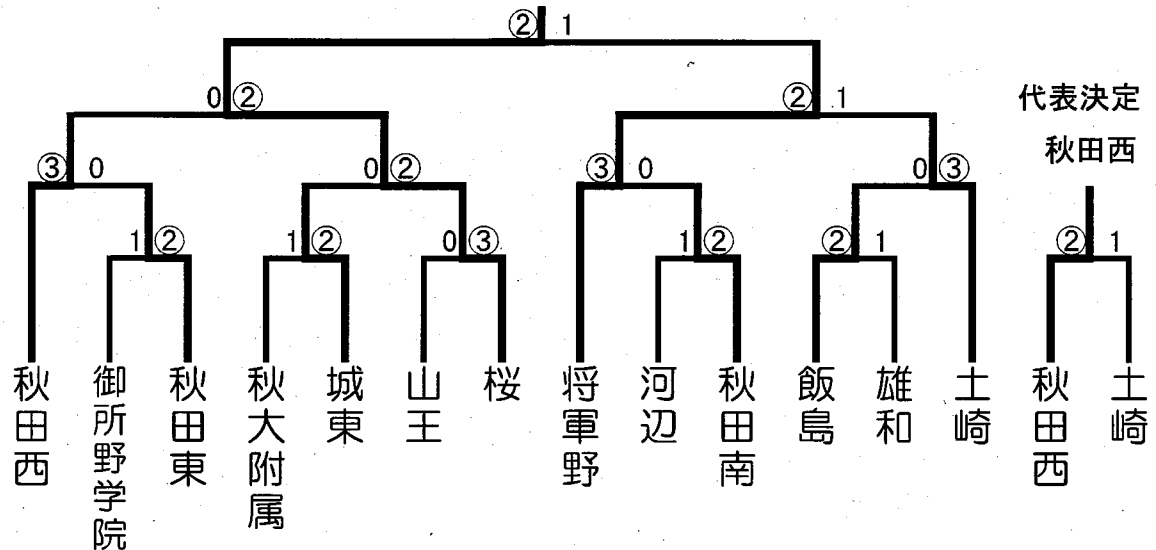

女子団体戦

優勝

秋田市立土崎中学校(6大会連続優勝)

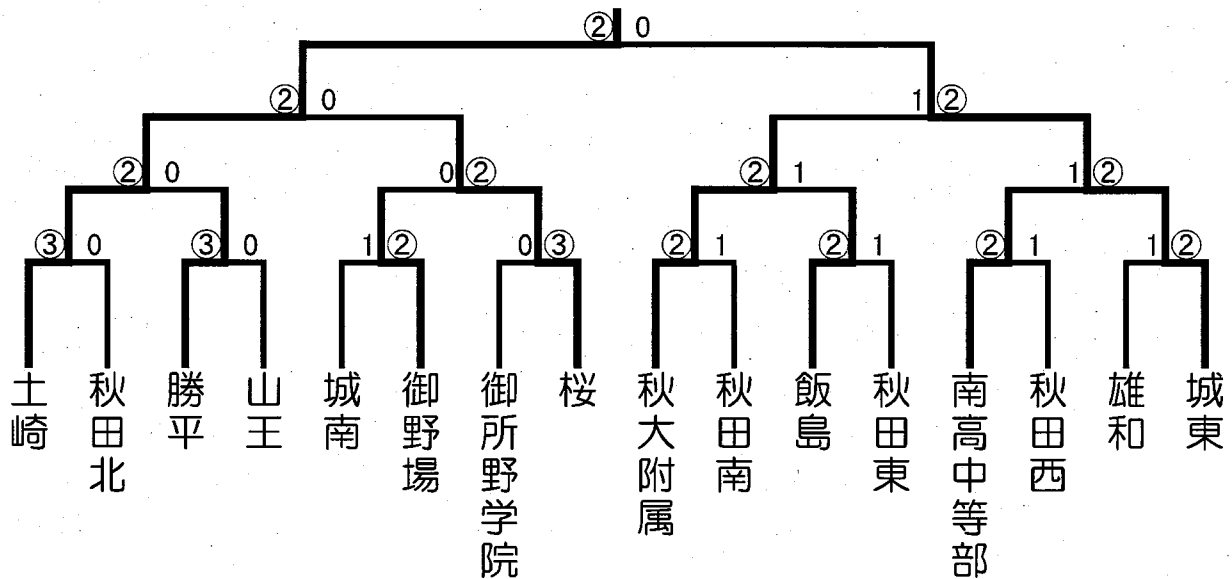

# 令和5年度秋田市中学校 総合体育大会 男子個人戦

6月18日(日)

県立中央公園テニスコート

優勝:クロフツ樹生・木村朋久ペア(桜) 第2位:畑中 暖・渋谷陽斗ペア(桜)  
 第3位:島田大亮・鎌田旬太郎ペア(桜) / 堀井舜平・伊藤創太ペア(雄和)

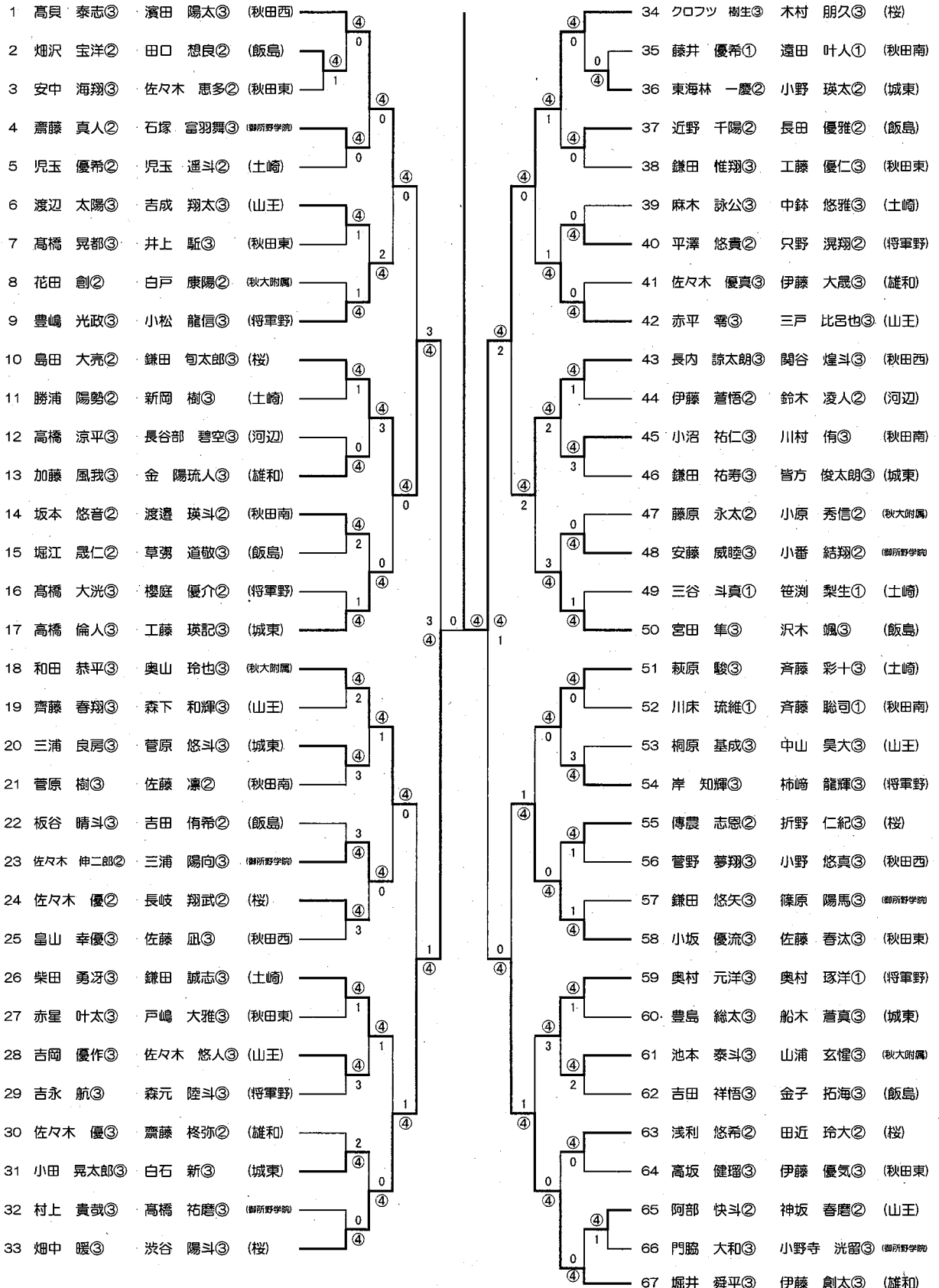

# 令和5年度秋田市中学校 総合体育大会<女子>

6月18日(日)

県立中央公園テニスコート

1 吉田 奏倅③	吉田 晟奏③ (土崎)	48 小室 柚菜③	加藤 真心③ (城南)
2 中田 葵季②	田口 結菜② (桜)	49 横山 璃音②	山方 叶望② (秋田北)
3 佐藤 帆夏②	高橋 凛音② (飯島)	50 佐藤 芽依②	渡邊 皐月② (秋田南)
4 松下 秋音③	東大野 里桜③ (御所野学園)	51 上野 愛依③	藤原 冬結花③ (桜)
5 吉田 莉子①	菊地 広愛① (秋大附属)	52 菅谷 あいる②	笹瀨 こまち① (土崎)
6 中川 美来③	佐々木 花香③ (秋田西)	53 佐藤 由衣③	坂口 ののあ③ (山王)
7 今井 心咲②	打矢 実生② (雄和)	54 北島 咲希③	佐藤 もなみ③ (勝平)
8 中野 帆紀②	金 芽希③ (城東)	55 疋田 心香③	佐藤 心優③ (御野場)
9 後藤 唯③	後藤 夕那③ (城南)	56 吉岡 愛羽③	越 麗夏③ (秋田西)
10 五十嵐 心夏③	石上 紗衣② (秋田北)	57 佐藤 星成②	山本 樹② (秋田東)
11 信太 菜々子②	錦花 維乃③ (勝平)	58 稲田 藍子③	齋藤 陽空② (南高等学校)
12 佐々木 彩夏②	石郷岡 璃子③ (秋田東)	59 鈴木 杏③	佐藤 理心③ (雄和)
13 武石 莉奈②	佐々木 真桜② (御所野学園)	60 佐々木 倅菜③	小玉 菜③ (秋田北)
14 松本 優花②	小野 紗彩③ (飯島)	61 三浦 奏美①	横山 瑛加② (秋田東)
15 藤原 あやめ③	佐々木 円佳③ (雄和)	62 齋藤 里央菜③	京極 愛菜③ (御所野学園)
16 佐藤 遥②	浦山 美咲② (山王)	63 高橋 明依③	奥山 桃③ (飯島)
17 高野 芽生③	成田 寧々③ (秋大附属)	64 進藤 千優③	関口 朔愛③ (秋田南)
18 小玉 真穂③	金谷 桃子③ (桜)	65 田中 結菜③	小野 奏③ (城東)
19 石川 凜心②	猿田 理心② (南高等学校)	66 荒谷 南琴③	近藤 里紗③ (秋田西)
20 佐藤 光③	藤田 留愛③ (秋田南)	67 星野 羽音②	齋藤 梨菜② (土崎)
21 桜庭 凜々佳②	横山 悠音② (秋田北)	68 内山 倫寧③	浅利 みお③ (桜)
22 佐藤 憩空③	大沼 玲南③ (秋田西)	69 武内 音葉②	館岡 波南① (御野場)
23 高橋 菜南③	小玉 依碧③ (御野場)	70 長久保 凜子③	佐々木 悠圭③ (秋大附属)
24 梶原 舞③	松田 光花瑠③ (桜)	71 菅原 羽美③	黒澤 詩音③ (秋田西)
25 角田 優①	千葉 美希① (御野場)	72 板垣 優愛②	高橋 風花② (城南)
26 五十嵐 純奈③	一関 李良③ (秋田東)	73 石井 渚②	奈良 小華② (勝平)
27 菊池 美咲妃③	工藤 菜奈② (勝平)	74 佐々木 麻衣③	三村 莉彩② (雄和)
28 清水 沙和②	石井 梨紗① (秋大附属)	75 佐直 歩美③	高橋 沙麻② (秋田南)
29 相原 悠実②	伊藤 心花② (山王)	76 吉岡 彩乃③	小野 佑月③ (秋大附属)
30 田口 真央②	高橋 優亜③ (南高等学校)	77 九嶋 果帆②	保科 凜乃② (飯島)
31 伊藤 安祐美③	佐藤 真優③ (秋田南)	78 柳沢 咲良②	三浦 千紗② (御所野学園)
32 佐川 優杏菜③	吉田 聖空③ (城南)	79 柴田 桜衣③	柿崎 しずく③ (桜)
33 藤原 衣羽叶③	齋藤 暖② (秋田北)	80 石川 音羽②	北嶋 泉実③ (南高等学校)
34 升屋 実莉③	佐藤 凛② (城東)	81 児玉 明奈②	畠山 桃羽② (土崎)
35 加藤 瑠莉③	佐藤 菜々華③ (雄和)	82 富田 すず②	利部 空南③ (城東)
36 小野 真歩③	佐藤 可梨③ (飯島)	83 阿部 莉子③	田口 那菜③ (秋田東)
37 佐々木 菜々③	猪俣 亜衣③ (勝平)	84 朝香 咲花②	奈良 菜美香② (飯島)
38 高橋 美帆③	石川 凜③ (御所野学園)	85 宇野 凜咲③	工藤 友梨② (御野場)
39 桑原 晴③	関 舞奈① (土崎)	86 石塚 ひまり③	齋藤 茜③ (勝平)
40 山本 桜子③	工藤 友那③ (秋田西)	87 川上 菜奈③	阿部 愛③ (山王)
41 千田 瑠々美③	松淵 楓華③ (秋田東)	88 千葉 緋那乃③	寺田 花音③ (秋田北)
42 相場 由菜②	米田 璃子② (御野場)	89 石井 凜心②	石井 愛来② (城南)
43 佐藤 愛莉②	嘉藤 怜奈① (南高等学校)	90 齋藤 杏慈②	鈴木 心菜② (城東)
44 高橋 穂花②	藤嶋 れもん② (城南)	91 鎌田 愛唯①	塚本 そよか① (秋大附属)
45 宮里 華音②	澤田 石 凜② (山王)	92 武田 桃果②	佐藤 凜奈② (御所野学園)
46 佐藤 結実②	佐藤 珠月② (秋田南)	93 戸澤 碧衣②	安保 美桜① (土崎)
47 渡部 菜③	田中 琉奈② (城東)		

## 男子団体戦 予選リーグ

A	1	2	3	順位
泉		2-3	3-0	2
勝平	3-2		3-0	1
秋田北	0-3	0-3		3

B	1	2	3	順位
秋田西		3-0	3-1	1
城東	0-3		3-1	2
土崎	1-3	1-3		3

C	1	2	3	4	順位
秋田東		3-2	3-1	3-0	1
山王	2-3		2-3	1-3	4
御野場	1-3	3-2		3-1	2
飯島	0-3	3-1	1-3		3

D	1	2	3	4	順位
城南		3-2	3-0	3-0	1
秋大附	2-3		2-3	3-0	3
桜	0-3	3-2		3-2	2
秋田南	0-3	0-3	2-3		4

試合順 4校リーグ: ①1-4、2-3 ②1-3、2-4 ③1-2、3-4

3校リーグ: ①2-3 ②1-①の敗者 ③1-①の勝者

## 男子団体戦 決勝トーナメント

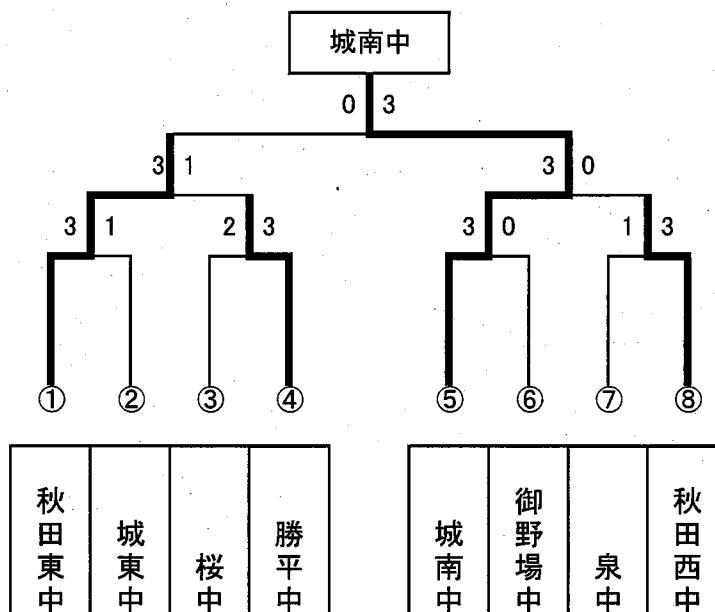

優勝 城南中 準優勝 秋田東中 第3位 秋田西中 第3位 勝平中

## 女子団体戦 予選リーグ

A	1	2	3	4	5	順位
城南	/	3-2	3-0	3-0	3-1	1
秋田西	2-3	/	3-0	3-1	3-2	2
飯島	0-3	0-3	/	3-2	3-1	3
将軍野	0-3	1-3	2-3	/	2-3	5
土崎	1-3	2-3	1-3	3-2	/	4

B	1	2	3	4	5	6	順位
桜	/	3-1	3-0	3-0	3-1	3-1	1
秋田南	1-3	/	3-1	3-1	3-2	2-3	3
城東	0-3	1-3	/	3-1	3-1	2-3	4
秋田東	0-3	1-3	1-3	/	1-3	0-3	6
泉	1-3	2-3	1-3	3-1	/	2-3	5
御野場	1-3	3-2	3-2	3-0	3-2	/	2

試合順:6校リーグ ①1-6、2-5、3-4 ②1-5、4-6、2-3 ③1-4、3-5、2-6  
 ④1-3、2-4、5-6 ⑤1-2、3-6、4-5

5校リーグ ①2-5、3-4 ②1-5、2-3 ③1-4、3-5 ④1-3、2-4 ⑤1-2、4-5

## 女子団体戦 決勝トーナメント

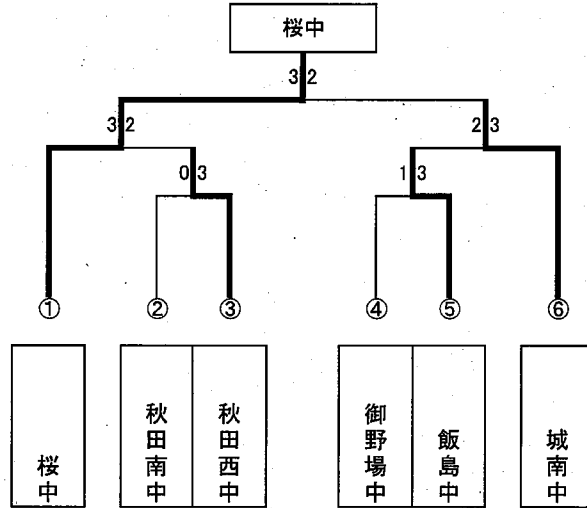

優勝 桜中 準優勝 城南中 第3位 秋田西中 第3位 飯島中

# 男子シングルス (1)

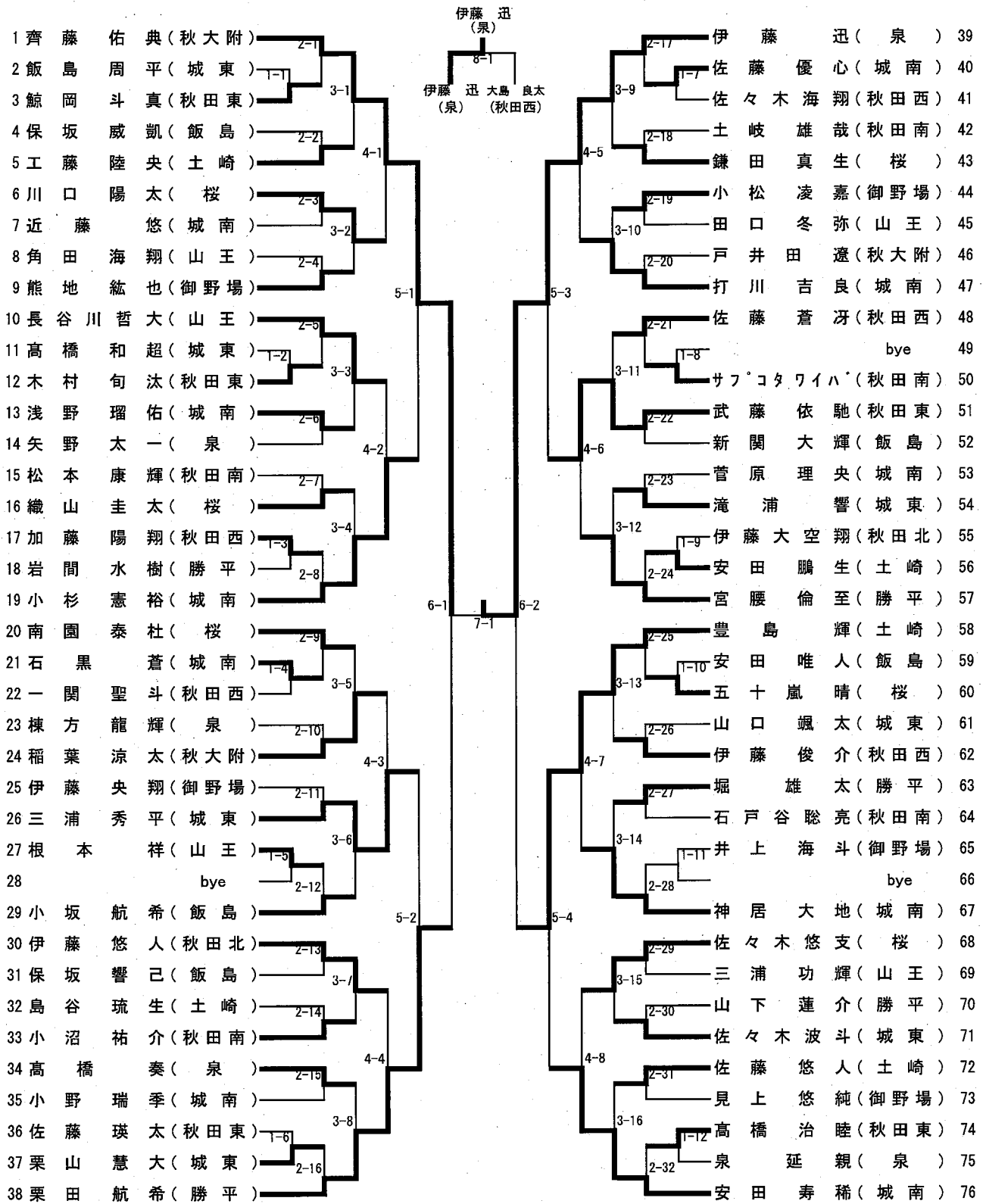



# 男子シングルス (2)

77 仁部 琉弥(城南)	2-33									2-49	高橋 瑠生(城南)	115
78 下田 朝翔(御野場)	1-13									3-25	松尾 和哉(秋田南)	116
79 山田 創大(城東)		3-17								1-19	伊藤 篤生(土崎)	117
80 小畑 汰介(山王)	2-34									2-50	佐藤 礼真(秋田西)	118
81 小原 巧(泉)			4-9							4-13	佐藤 信宏(秋田北)	119
82 高橋 夏輝(秋田南)	2-35									2-51	三浦 昊(御野場)	120
83 鷺北 快斗(桜)		3-18								3-26	三浦 大歩(秋田東)	121
84 清水 俊宏(秋大附)	2-36									2-52	天野 響(桜)	122
85 藤山 歩大(勝平)				5-5						5-7	田村 真一(城東)	123
86 鈴木 琉生(城南)	2-37									2-53	近藤 大雅(泉)	124
87 鷺谷 健人(土崎)	1-14									1-20		bye 125
88 鈴木 純之介(秋田西)		3-19								3-27	菊地 一颯(御野場)	126
89 丹 聡己(城東)	2-38									2-54	佐藤 宏哉(桜)	127
90 刑部 晃太(桜)			4-10							4-14	松本 和己(山王)	128
91 佐藤 柁成(御野場)	2-39									2-55	五十嵐 大輝(城南)	129
92 菅 沼 廉(飯島)										3-28	萬 皇之介(秋田南)	130
93 加賀谷 彰真(山王)	1-15		3-20							1-21	工藤 悠貴(勝平)	131
94 工藤 良人(城南)	2-40									2-56	平川 成人(飯島)	132
95 後藤 權世(秋田東)				6-3						6-4	渡部 美春(秋大附)	133
96 石野 湧志(秋田西)	2-41									7-2	鈴木 貫斗(城南)	134
97 竹内 涼(泉)	1-16									2-57	高橋 海(城東)	135
98 川口 一真(秋田東)		3-21								3-29	高橋 來雅(秋田西)	136
99 吉家 礼桜(秋田北)	2-42									2-58	鍋谷 駿(泉)	137
100 川辺 一朗(土崎)			4-11							4-15	泉 大翔(桜)	138
101 長谷川 蓮斗(御野場)	2-43									2-59	細井 奏人(秋田南)	139
102 鈴木 宏哉(城東)										3-30	河原 翔太(秋大附)	140
103 嵯峨 広記(勝平)	1-17		3-22							1-23	久米 優真(秋田東)	141
104	bye									2-60	秩父 祐大(土崎)	142
105 原田 理功(城南)	2-44									5-8	佐藤 圭(御野場)	143
106 藤野 慎之助(桜)	2-45			5-6						2-61	鎌田 瑠(秋田北)	144
107 浅野 凜太郎(城東)		3-23								3-31	大塚 飛空(泉)	145
108 樋口 晟吾(山王)	2-46									2-62	熊谷 遙琉(秋田東)	146
109 梁川 隆之助(勝平)										4-16	大峽 剛登(飯島)	147
110 大高 聡太(泉)	2-47		4-12							2-63	豊島 翼(城南)	148
111 小松 璃輝(飯島)										3-32	田村 悠真(勝平)	149
112 齊藤 睦(土崎)	1-18		3-24							1-24	菅原 湘太(城東)	150
113 太田 惺優(城南)	2-48									2-64	山脇 涼(山王)	151
114 高橋 康侑(秋田南)											大島 良太(秋田西)	152

# 女子シングルス (1)

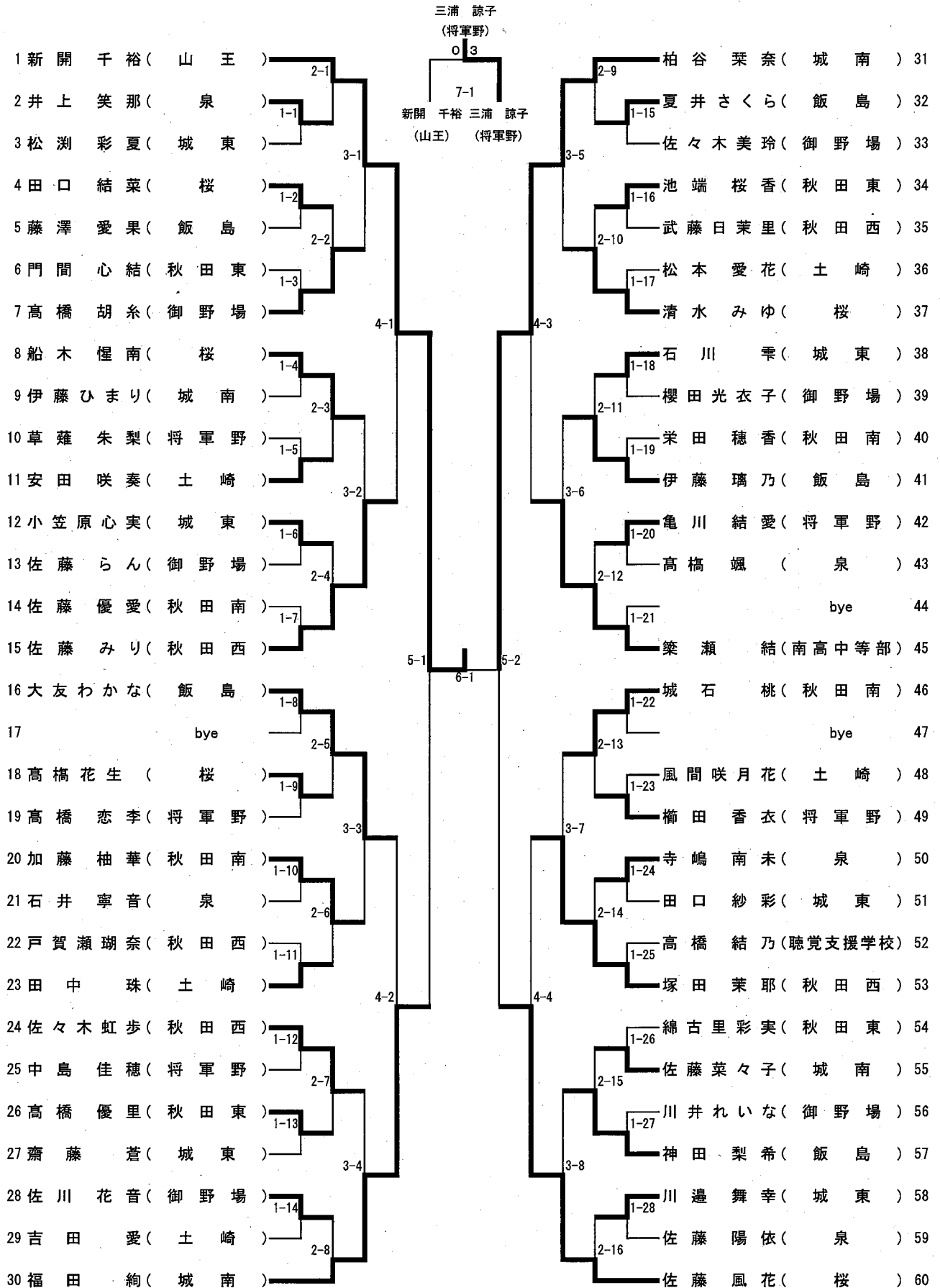

# 女子シングルス (2)

61 本間 凉 (桜)	2-17		2-25	佐々木 葉琉 (桜)	91
62 安達 岳美 (秋田南)	1-29		1-43	富浦 華姫 (御野場)	92
63 加賀谷 瑠花 (御野場)		3-9		渡辺 美来 (秋田西)	93
64 齋藤 咲来 (秋田西)	1-30		1-44	星川 梨紗 (秋田南)	94
65 藤原 美弥 (泉)		2-18	2-26	石川 実和 (飯島)	95
66 古山 咲妃 (土崎)	1-31		1-45	渡部 心優 (城東)	96
67 傘木 美結 (城東)		4-5		三浦 帆菜 (城南)	97
68 齋藤 ここ寧 (秋田東)	1-32		1-46	天野 万由那 (泉)	98
69 中嶋 穂乃花 (飯島)		2-19	2-27	高桑 月 (將軍野)	99
70 山本 颯花 (秋田西)	1-33		1-47	伊藤 楓 (秋田東)	100
71 大江 心咲 (將軍野)		3-10		杉山 花生 (桜)	101
72 久米 璃子 (山王)	1-34		1-48	木村 周 (土崎)	102
73 大山 しずく (秋田南)		2-20	2-28	保坂 菜月 (飯島)	103
74 小林 日菜子 (城東)	1-35		1-49	菅原 理子 (勝平)	104
75 小田島 心虹 (城南)		5-3			
76 佐々木 紗彩 (秋田南)	1-36		1-50	木村 美優 (城南)	106
77	bye		2-21	川上 琴羽 (泉)	107
78 齋藤 梨音 (土崎)	1-37		1-51	工藤 結唯 (將軍野)	108
79 星 ゆくる (城南)		3-11		小野 実莉 (桜)	109
80 佐藤 絢香 (飯島)	1-38		1-52	大隅 稟子 (御野場)	110
81 小松 瑞季 (泉)		2-22	2-30	小田島 澪 (秋田東)	111
82 大山 瑛愛 (桜)	1-39		1-53	松永 玖音 (城東)	112
83 佐々木 彩愛 (秋田西)		4-6		佐藤 里衣紗 (飯島)	113
84 熊谷 陽菜 (秋田東)	1-40		1-54	吉田 星菜 (秋田西)	114
85 真崎 優菜 (將軍野)		2-23	2-31	石崎 櫻子 (秋田南)	115
86 山崎 明李 (土崎)	1-41		1-55	中嶋 あおい (泉)	116
87 今井 心菜 (飯島)		3-12		田母神 詩音 (土崎)	117
88 下河 柚葉 (城東)	1-42		1-56	荒澤 ころろ (城東)	118
89 小川 璃子 (城南)		2-24	2-32	小川 千尋 (御野場)	119
90 渡部 友葉 (御野場)				三浦 諒子 (將軍野)	120

第72回秋田市中学校総合体育大会  
令和5年度 秋田市中学校ソフトボール大会

D：こまちスタジアム側

B：プール側

【本戦】

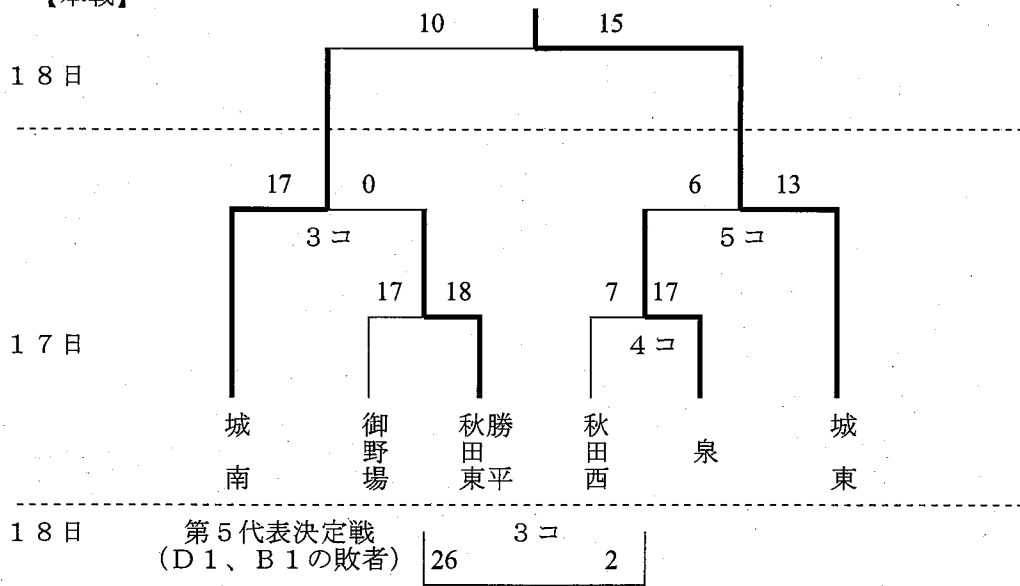

優勝 城東中学校  
(20年ぶり3回目)  
準優勝 城南中学校  
第3位 泉中学校  
第3位 秋田東・勝平中学校合同チーム

第72回秋田市中学校総合体育大会  
令和5年度秋田市中学校柔道大会 成績一覧

秋田県立武道館 柔道場

令和5年 6月17日(土)~6月18日(日)

1 団体戦 17日(土)

	優 勝	準 優 勝	第 3 位	第 3 位
男子	御野場 中学校	勝平 中学校	城東 中学校	土崎 中学校
女子	勝平 中学校	御野場 中学校	飯島 中学校	山王 中学校

2 個人戦 18日(日)

【男子の部】

	優 勝	準 優 勝	第 3 位	第 3 位
50 kg 級	高橋 隼馬	齊藤 武生	加藤 成巴	佐藤 蕃
	御野場 中学校	勝平 中学校	飯島 中学校	山王 中学校
55 kg 級	杉山 勇人	加賀谷 優希	小松 佑輔	
	御野場 中学校	山王 中学校	城東 中学校	
60 kg 級	佐藤 光鳴	吉田 夢士	須藤 悠希	赤川 一真
	桜 中学校	飯島 中学校	泉 中学校	城南 中学校
66 kg 級	石塚 優心	佐々木 瑞樹	秋元 紘瑛	藤島 快人
	御野場 中学校	飯島 中学校	勝平 中学校	城東 中学校
73 kg 級	村上 蔵之介	浜野 敬信	新山 功之助	北村 湊翔
	御野場 中学校	勝平 中学校	城東 中学校	土崎 中学校
81 kg 級	畠山 彪	鈴木 章太	澤井 煉	
	御野場 中学校	城東 中学校	勝平 中学校	
90 kg 級	嵯峨 祐大	豊巻 太翔	藤井 陽真	
	城東 中学校	御野場 中学校	御野場 中学校	
90kg超級	横田 孝琉	鈴木 大和		
	城南 中学校	御野場 中学校		

【女子の部】

	優 勝	準 優 勝	第 3 位	第 3 位
40 kg 級	草薙 未来			
	土崎 中学校			
44 kg 級	坂本 雪乃	佐々木 彩葉	齊藤 希遥	
	勝平 中学校	御野場 中学校	城南 中学校	
48 kg 級	織山 菜恵	武埴 美沙		
	勝平 中学校	山王 中学校		
52 kg 級	佐藤 美空	佐原 柚佳	西 友華	
	御野場 中学校	飯島 中学校	勝平 中学校	
57 kg 級	伊藤 千陽	菊地 絢音	岩谷 舞夢	堀井 日鞠
	飯島 中学校	城東 中学校	秋田北 中学校	勝平 中学校
63 kg 級	相場 さつき	工藤 絵梨	伊藤 紗羅	
	御野場 中学校	土崎 中学校	桜 中学校	
70 kg 級	藤井 彩葉			
	御野場 中学校			
70kg超級	高橋 咲音			
	勝平 中学校			

# 男子団体戦

## 予選リーグ

A	1	土 崎
	2	泉
	3	御野場

B	4	城 東
	5	城 南
	6	山 王
	7	勝 平

## 男子予選リーグ試合順

1	—	7	土 崎	3—2	泉		2	—	5	城 東	4—0	城 南
1	—	8	泉	0—5	御野場		2	—	6	山 王	0—5	勝 平
1	—	9	土 崎	0—5	御野場		2	—	7	城 東	5—0	山 王
							2	—	8	城 南	0—5	勝 平
							2		9	城 南	3—2	山 王
							2	—	10	城 東	1—3	勝 平

## 決勝トーナメント

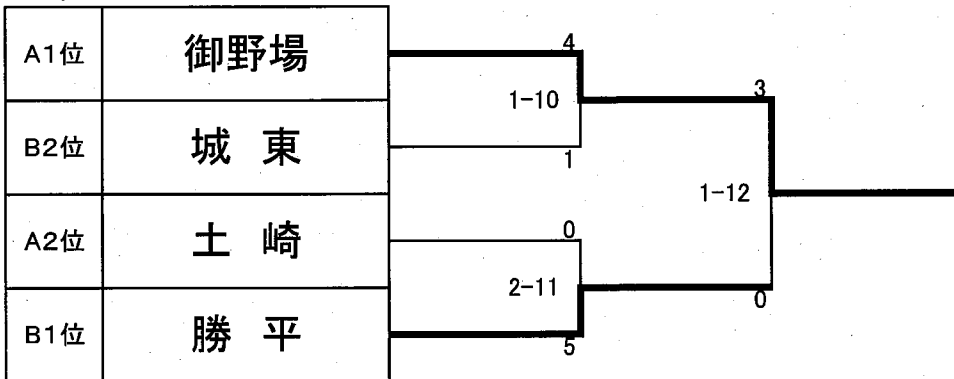

## 県大会代表決定戦



# 女子団体戦

## 予選リーグ

A	1	山王
	2	桜
	3	御野場

B	4	飯島
	5	土崎
	6	勝平

## 女子予選リーグ試合順

1	—	1	山王	2—0	桜	2	—	1	飯島	3—0	土崎
1	—	2	桜	0—3	御野場	2	—	2	土崎	0—3	勝平
1	—	3	山王	0—2	御野場	2	—	3	飯島	0—1	勝平

## 決勝トーナメント

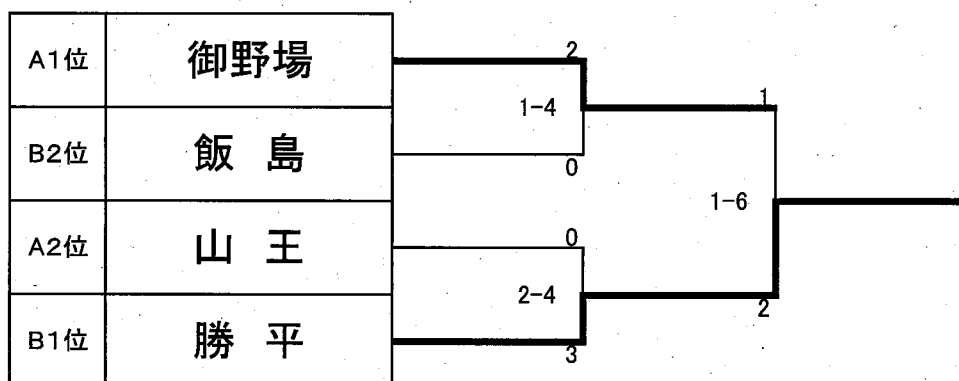

## シード順決定戦(第3・第4シード決定戦)

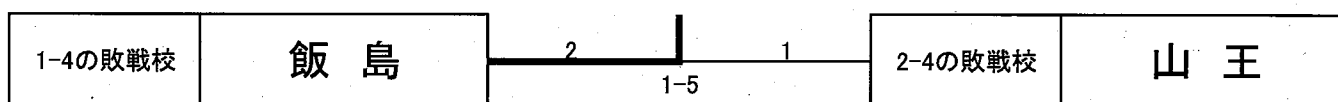

# 男子個人戦

## 50kg級

第1試合場

番号	選手名	学校名	
1	佐藤 蕃	山王	
2	小西 陽真	勝平	
3	鎌田 琉真	御野場	
4	齊藤 武生	勝平	
5	鹿野 寛太	山王	
6	加藤 成巴	飯島	
7	羽根川 悠人	山王	
8	佐々木 亜嵐	山王	
9	高橋 隼馬	御野場	

### 県大会代表決定戦

1-29 敗者	鎌田 琉真	御野場	
1-30 敗者	鹿野 寛太	山王	
1-31 敗者	羽根川 悠人	山王	
1-32 敗者	佐々木 亜嵐	山王	

## 55kg級

第2試合場

番号	選手名	学校名	A	B	C	D	勝数	負数	順位
1(A)	加賀谷 優希	山王		▲	GS	○	2	1	2
2(B)	杉山 勇人	御野場	○		○	○	3	0	1
3(C)	幸野 碧生	土崎	▲	▲		▲	0	3	4
4(D)	小松 佑輔	城東	▲	▲	○		1	2	3
試合順			2-1 A-B	2-2 C-D	2-7 A-C	2-8 B-D			
			2-16 B-C	2-17 A-D					



# 男子個人戦

## 60kg級

第1試合場

番号	選手名	学校名	
1	佐藤 光 鳴	桜	
2	相場 瑠 惟	御野場	
3	須藤 悠 希	泉	
4	赤川 一 真	城南	
5	鈴木 導 吏	土崎	
6	吉田 夢 士	飯島	

## 66kg級

第1試合場

番号	選手名	学校名	
1	秋元 紘 瑛	勝平	
2	工藤 陽 人	土崎	
3	一ノ関 太 郎	桜	
4	山田 真 生	城東	
5	石塚 優 心	御野場	
6	柴田 綺 羅 斗	勝平	
<del>7</del>	<del>玉井 直</del>	<del>城東</del>	
8	佐々木 瑞 樹	飯島	
9	矢野 佐	山王	
10	桑原 粹	土崎	
11	藤島 快 人	城東	

### 県大会代表決定戦

1-35 敗者	一ノ関 太 郎	桜	1-47
1-36 敗者	山田 真 生	城東	1-48
1-37 敗者	柴田 綺 羅 斗	勝平	
1-38 敗者	矢野 佐	山王	

# 男子個人戦

**73kg級**

**第2試合場**

番号	選手名	学校名	
1	村上 蔵之介	御野場	
<del>2</del>	<del>伊藤 暖眺</del>	<del>山王</del>	
3	堀井 龍晟	城南	
4	工藤 昊大	泉	
5	新山 功之助	城東	
6	三浦 丈	勝平	
7	北村 湊翔	土崎	
8	児玉 弾	泉	
9	浜野 敬信	勝平	

**県大会代表決定戦**

2-9 敗者	堀井 龍晟	城南	
2-10 敗者	工藤 昊大	泉	2-23
2-11 敗者	三浦 丈	勝平	
2-12 敗者	児玉 弾	泉	2-24

## 男子個人戦

### 81kg級

第2試合場

番号	選手名	学校名	A	B	C	勝数	負数	順位
1(A)	澤井 煉	勝平	/	▲	▲	0	2	3
2(B)	鈴木 章太	城東	○	/	▲	1	1	2
3(C)	畠山 彪	御野場	○	○	/	2	0	1
試合順			2-4 A-B	2-13 B-C	2-20 A-C			

### 90kg級

第2試合場

番号	選手名	学校名	A	B	C	D	勝数	負数	順位
1(A)	豊巻 太翔	御野場	/	○	○	▲	2	1	2
2(B)	向井 琉翔	城南	▲	/	▲	▲	0	3	4
3(C)	藤井 陽真	御野場	▲	○	/	▲	1	2	3
4(D)	嵯峨 祐大	城東	GS	○	○	/	3	0	1
試合順			2-5 A-B 2-21 B-C	2-6 C-D 2-22 A-D	2-14 A-C	2-15 B-D			

### 90kg超級

第1試合場

番号	選手名	学校名		
1	横田 孝琉	城南	1-53	
2	鈴木 大和	御野場		

# 女子個人戦改訂版

## 40kg級

## 第1試合場

番号	選手名	学校名
1	草薙 未来	土崎

## 44kg級

## 第1試合場

番号	選手名	学校名	A	B	C	D	E	勝数	負数	順位
1(A)	齊藤 縁	土崎	/	▲	▲	▲	▲	0	4	5
2(B)	齊藤 希遥	城南	○	/	○	▲	▲	2	2	3
3(C)	佐藤 希	桜	○	▲	/	▲	▲	1	3	4
4(D)	佐々木 彩葉	御野場	○	○	○	/	▲	3	1	2
5(E)	坂本 雪乃	勝平	○	○	○	○	/	4	0	1
試合順			1-1 A-B	1-2① C-D	1-5 A-E	1-6 B-C	1-10 D-E			
			1-11① A-C	1-14 B-D	1-15 C-E	1-18 A-D	1-19① B-E			

## 48kg級

## 第1試合場

番号	選手名	学校名
1	織山 菜恵	勝平
2	武埜 美沙	山王

1-22

## 52kg級

## 第1試合場

番号	選手名	学校名	A	B	C	D	勝数	負数	順位	
1(A)	西 友華	勝平	/	○	▲	▲	1	2	3	
2(B)	神成 遥	土崎	▲	/	▲	▲	0	3	4	
3(C)	佐原 柚佳	飯島	GS	○	/	▲	2	1	2	
4(D)	佐藤 美空	御野場	○	○	○	/	3	0	1	
試合順			1-3 A-B	1-4 C-D	1-12 A-C	1-13 B-D				
			1-20 B-C	1-21 A-D						

# 女子個人戦改訂版

## 57kg級

第1試合場

番号	選手名	学校名	
1	伊藤 千陽	飯島	
2	三浦 零	南高中等部	
3	岩谷 舞夢	秋田北	
4	菊地 絢音	城東	
5	鈴木 心声	土崎	
6	堀井 日鞠	勝平	
<del>7</del>	<del>島山 慧</del>	<del>飯島</del>	

## 63kg級

第1試合場

番号	選手名	学校名	A	B	C	勝数	負数	順位
1(A)	工藤 絵梨	土崎	/	○	▲	1	1	2
2(B)	伊藤 紗羅	桜	▲	/	▲	0	2	3
3(C)	相場 さつき	御野場	○	○	/	2	0	1
試合順			1-2② A-B	1-11② B-C	1-19② A-C			

## 70kg級

第1試合場

番号	選手名	学校名	
<del>1</del>	<del>和泉 彩夏</del>	<del>山王</del>	
2	藤井 彩葉	御野場	

## 70kg超級

第1試合場

番号	選手名	学校名
1	高橋 咲音	勝平

# 第72回秋田市中学校総合体育大会 剣道大会

R5.6.18 秋田県立武道館

## 男子団体

優勝	秋田北	中学校
第2位	土崎	中学校
第3位	泉	中学校
〃	御野場	中学校
県代表	秋田南高中等部	
	飯島	中学校

## 女子団体

優勝	勝平	中学校
第2位	土崎	中学校
第3位	城南	中学校
〃	御野場	中学校
県代表	秋田西	中学校

## 男子個人

優勝	鎌田 昊 (秋田北)
第2位	三浦 歩 (秋田北)
第3位	長谷川士貴 (土崎)
〃	柳田瑚太郎 (南高中等部)
第5位	松橋 歩生 (土崎)
〃	村田 慶侍 (御野場)
〃	石川 大翔 (土崎)
〃	安田旬之介 (秋田北)
県大会出場	小林 亮真 (山王)
	佐東レオン (秋田北)
	斉藤 京介 (秋田北)
	児玉 智生 (土崎)

## 女子個人

優勝	川井 蓮乃 (土崎)
第2位	宇佐見百花 (土崎)
第3位	山田 芽依 (勝平)
〃	船木 一華 (勝平)
第5位	鈴木 清花 (御野場)
〃	佐々木來海 (勝平)
〃	佐藤 道珂 (土崎)
〃	齊藤 心夏 (御野場)
県大会出場	佐藤 有紗 (秋大附)
	森本 音彩 (秋田北)
	宮田 詩衣 (飯島)
	金谷 優花 (秋大附)

男子個人

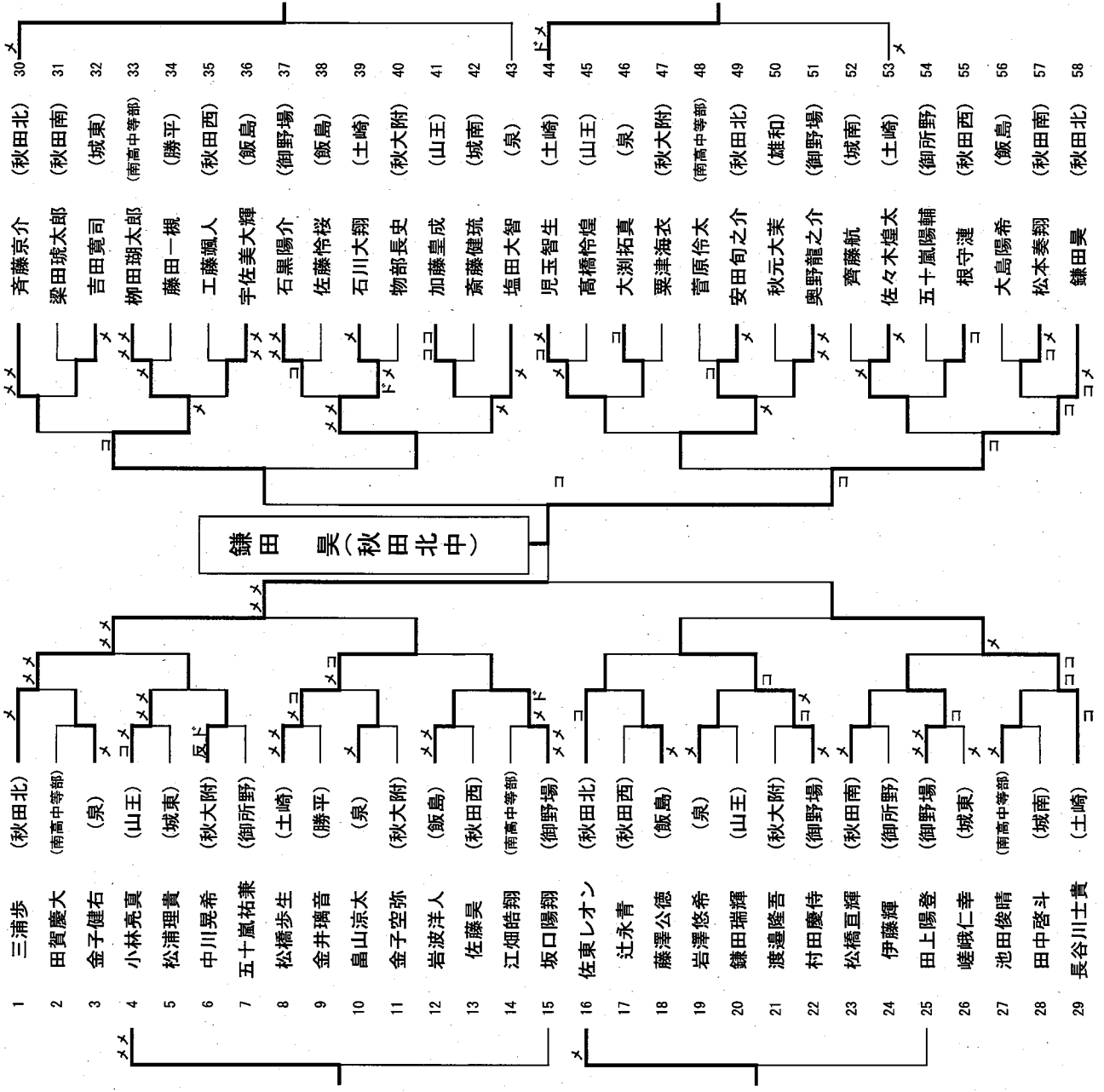

女子個人

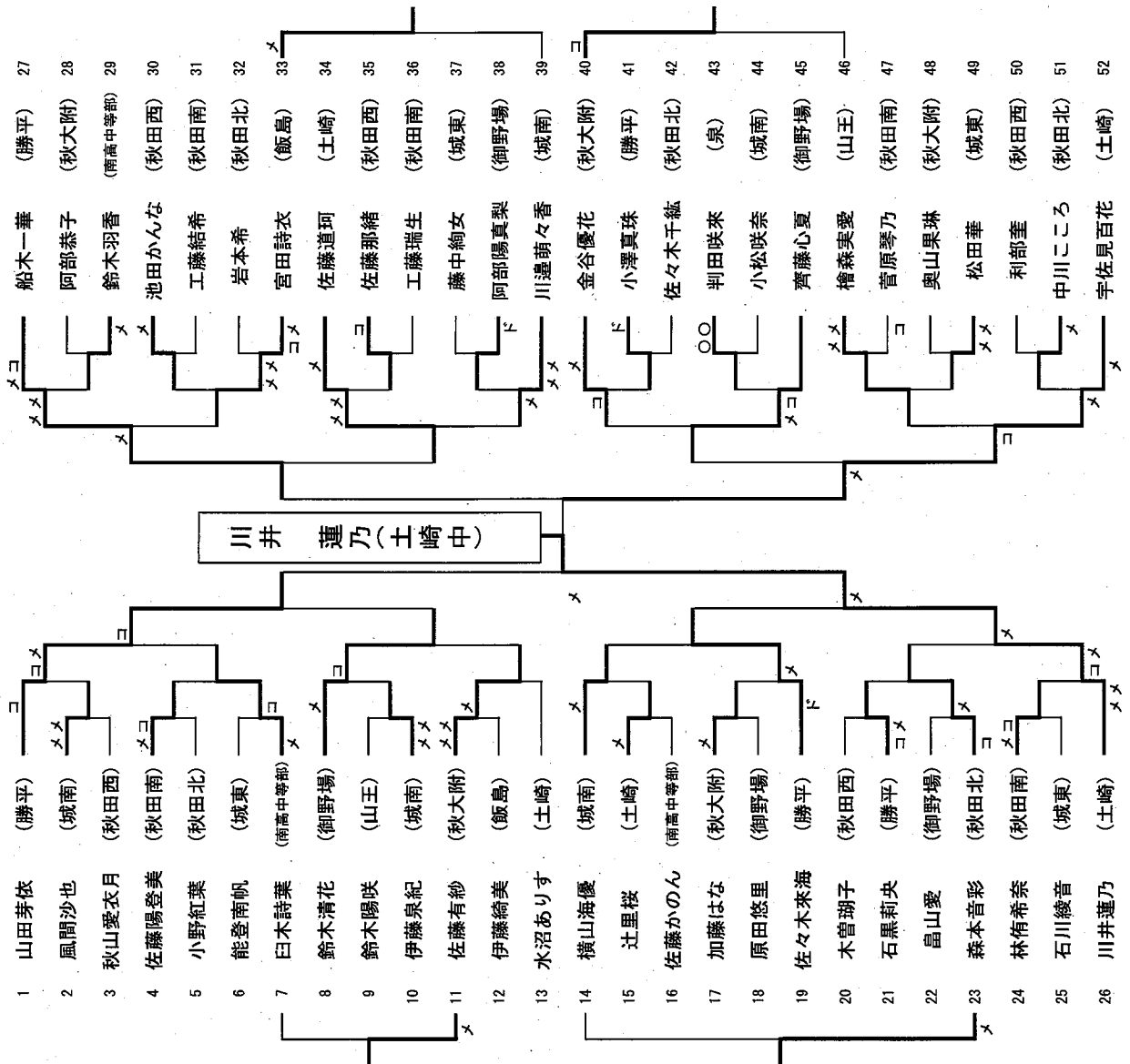



第72回秋田市中学校総合体育大会  
令和5年度秋田市中学校ラグビーフットボール大会結果

期 日 令和5年6月19日(月)  
会 場 スペースプロジェクト・ドリームフィールド  
時 間 12:30~

優勝

将軍野 中学校	前半	4.2	—	0	秋田北 中学校
	後半	5.6	—	0	
	<hr/>			9.8	

将軍野中学校は9大会連続優勝

# 男子フルーレ 1回戦

## 1プール

No.	所属	氏名	1	2	3	V	TD	TR	TD-TR
1	桜中学校	船木 海琉	/	V	V3	2	8	5	3
2	桜中学校	吉田 晴斗	3	/	V	1	8	7	1
3	山王中学校	早坂 弦一郎	2	2	/	0	4	8	-4

## 決勝トーナメント

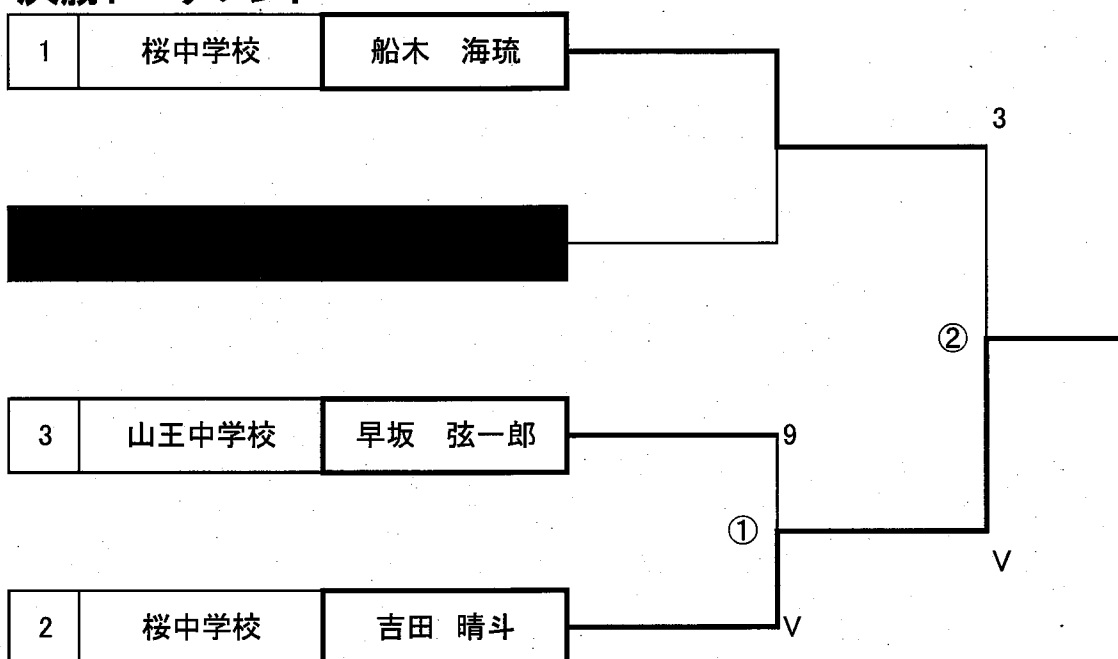

1位	桜中学校	吉田 晴斗
2位	桜中学校	船木 海琉
3位	山王中学校	早坂 弦一郎

※予選プール5本勝負、トーナメント準決勝から15本勝負

## 女子フルーレ 1回戦

### 1プール

No.	所 属	氏 名	1	2	3	4	V	TD	TR	TD-TR
1	御野場中学校	土佐 優奈	△	4	V	V	2	14	5	9
2	城南中学校	成田 和叶	V	△	V	V	3	15	7	8
3	外旭川中学校	松淵 彩花	0	2	△	V	1	7	12	-5
4	秋田大学附属中学校	星 泉希	0	1	2	△	0	3	15	-12

### 2プール

No.	所 属	氏 名	1	2	3	V	TD	TR	TD-TR
1	御野場中学校	佐藤 穂花	△	V	V	2	10	3	7
2	秋田大学附属中学校	伊藤 舞	1	△	V	1	6	6	0
3	泉中学校	進藤 ゆきな	2	1	△	0	3	10	-7

### 決勝トーナメント

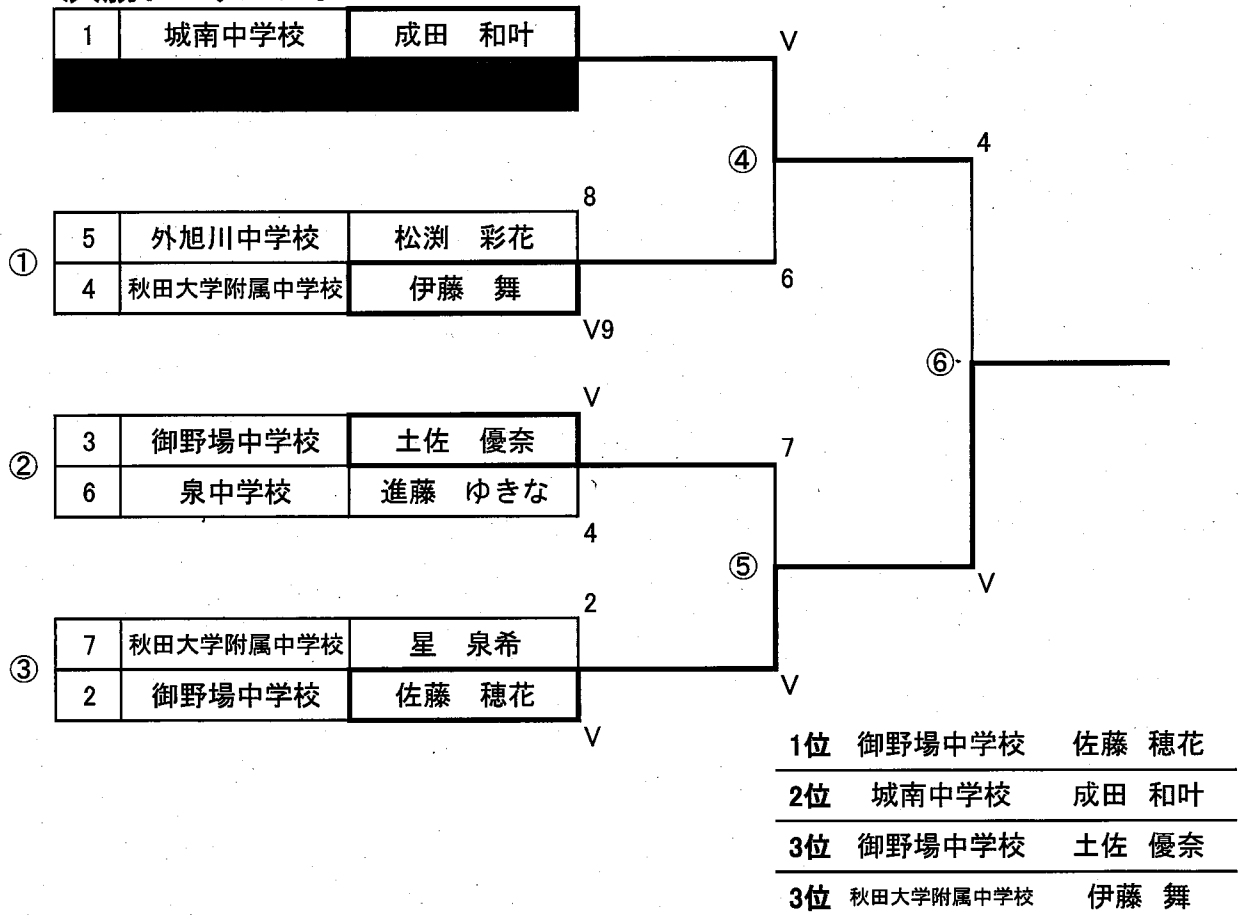

※予選プール5本勝負、トーナメント準決勝から15本勝負、それまでは10本勝負

## 第72回 秋田市中学校総合体育大会 ゴルフ競技成績表

開催日：令和5年6月19日（月）

開催会場：ノースハンプトンゴルフ倶楽部

男子の部 3名 OUTコース→INコース

順位	氏名	校名	OUT	IN	計	備考
1	かしま はるき 鹿嶋 悠貴	秋大付属中3	47	51	98	
2	あんどう ゆうしん 安藤 優仁	秋大付属中3	57	59	116	
3	きくち れお 菊地 怜旺	秋大付属中3	70	66	136	

女子の部 5名 OUTコース→INコース

順位	氏名	校名	OUT	IN	計	備考
1	すがわら ひなの 菅原 妃奈乃	秋田西中2	45	49	94	
2	さいとう ゆずき 齊藤 柚稀	秋田泉中3	47	51	98	
3	かんの ゆうか 菅野 悠香	城南中2	48	51	99	
4	きたばやし かのん 北林 花音	秋田南中2	68	56	124	
5	すがた くれあ 菅田 来愛	秋大付属中2	73	70	143	

# 秋季大会記録

---

令和5年8月～10月（各種目別）

はすびスポーツ都市 第62回市民スポーツ祭陸上競技大会 第68回秋田市民陸上競技選手権大会 第61回秋田中学校秋季陸上競技大会【23050706】  
 ソニースタジアム(秋田市八橋陸上競技場)【52030】  
 2023/09/30 ~ 2023/10/01

トランプ判長 山村 拓  
 スタート審判長 伊藤 雅輝  
 記録審判長 伊藤 雅輝  
 救急審判長 五十嵐 綾子  
 記録所審判長 伊藤 真哉  
 記録主任 伊藤 真哉

日付	種目	1位	2位	3位	4位	5位	6位	7位	8位	
10月1日	中学男子1年100m 風:+1.3	加賀谷 陽(1) 秋大附属	佐藤 次一(1) 秋田東	12.23 都築 飛色(1) 御所野学院	阿部 悠雅(1) 秋田東	12.41 中村 颯斗(1) 外旭川	12.50 工藤 陽仁(1) 秋田東	12.55 小松 祐翔(1) 南高中等部	12.63 佐々木 琉衣(1) 南高中等部	12.72
10月1日	中学男子2年100m 風:+0.5	東海林 陸辰(2) 秋田南	11.84 金森 琉生(2) CR 秋大附属	11.90 石井 颯(2) 御所野学院	藤田 澄海(2) 山王	12.00 吹谷 栞音(2) 秋田西	12.10 嵯峨 樹(2) 山王	12.35		
9月30日	中学男子共通200m 風:-0.1	小山田 颯弥(2) 泉	25.22 三嶋 文翔(2) 桜	25.65 鈴木 侑(2) 桜	25.80 藤田 鼓太郎(2) 秋田東	26.00 佐藤 大嘉(2) 秋大附属	26.04 荒木 陽真(1) 秋大附属	26.21 佐藤 大祐(2) 山王	26.24	
10月1日	中学男子共通400m	吹谷 栞音(2) 秋田西	55.85 萬谷 流大(2) 山王	56.85 伊藤 巧哉(2) 秋田西	57.04 雪松 拓人(2) 御所野学院	57.31 工藤 立暉(2) 秋田東	59.08 荒川 幸太(2) 城東	59.96		
10月1日	中学男子共通800m	石井 颯(2) 秋大附属	2:10.23 小野 凜人(2) 秋田西	2:12.62 荒木 陽右(2) 秋大附属	2:13.05 齊藤 陽(2) 外旭川	2:14.31 池田 光希(2) 桜	2:16.89 小川 蓮真(2) 秋田東	2:20.55 加藤 幸太郎(2) 城東	2:23.44 平山 蒼一郎(1) 南高中等部	2:26.97
10月1日	中学男子1年1500m	吉田 仁(1) 秋大附属	4:40.62 早川 駿(1) 飯島	4:45.91 泉谷 惟斗(1) 外旭川	4:56.66 佐々木 健人(1) 土崎	4:57.78 佐藤 輝希人(1) 秋田西	5:05.13 扇谷 天真(1) 秋田東	5:07.62 藤田 啓太郎(1) 秋田北	5:15.47 篠原 迅平(1) 秋田南	5:18.49
10月1日	中学男子2年1500m	石井 颯(2) 秋大附属	4:31.77 金子 恭藏(2) 秋大附属	4:35.77 荒木 陽右(2) 秋大附属	4:36.27 小野 凜人(2) 秋田西	4:37.50 嶋木 悠翔(2) 飯島	4:38.08 燕 文哉(2) 泉	4:38.32 倉部 結徳(2) 城東	4:52.88 加藤 幸太郎(2) 城東	4:54.81
9月30日	中学男子共通3000m	吉田 仁(1) 秋大附属	10:00.19 金子 恭藏(2) 秋大附属	10:04.26 早川 駿(1) 飯島	10:04.41 燕 文哉(2) 泉	10:12.53 山口 羽太(2) 外旭川	10:43.91 加藤 颯真(2) 秋田西	10:52.51 倉部 結徳(2) 城東	11:04.87 平塚 栄太(2) 土崎	11:12.83
9月30日	中学男子共通110mH 風:-2.1	東海林 陸辰(2) 秋田南	14.70 藤田 澄海(2) CR 山王	15.91 石井 颯(2) 御所野学院	16.70 壺井 邦仁(2) 山王	16.72 川井 健太郎(2) 将軍野	17.92 小野 陽啓(2) 秋田西	18.51 伊藤 球河(2) 秋田東	18.97 小西 珀斗(2) 秋大附属	19.05
10月1日	中学男子共通4x100mR	御所野学院 都築 飛色(1) 佐藤 拓人(2) 奥山 智巳(2) 石井 颯(2)	46.96 秋田東 鎌田 鼓太郎(2) 佐藤 次一(1) 阿部 悠雅(1) 保坂 和也(2)	48.20 秋田西 小野 陽路(2) 伊藤 巧武(2) 高橋 未来(2) 吹谷 栞音(2)	48.39 桜 藤原 陸(1) 三嶋 文翔(2) 須田 英斗(2) 鈴木 怜(2)	48.68 秋大附属 金子 恭藏(2) 菅原 海輝(2) 荒木 陽真(1) 金森 琉生(2)	49.14 外旭川 伊藤 宗佑(2) 中村 颯斗(1) 渡邊 諒一(1) 菅藤 陽(2)	49.44 泉 赤川 建武(2) 昌山 羽琉(2) 岸田 洗真(2) 小山田 颯弥(2)		50.34
9月30日	中学男子共通走高跳	深間 悦詩(1) 秋田南	1m60 石川 咲(2) 泉	1m55 高橋 未来(2) 秋田西	1m50 阿部 謙雅(2) 御野場	1m50 高杉 怜太(2) 将軍野	1m45 加藤 然(2) 桜	1m45 菅原 海輝(2) 秋大附属	1m40 加藤 翼(1) 外旭川	1m35
9月30日	中学男子共通棒高跳	小田島 颯(2) 御所野学院	3m00 渡辺 寛太(2) 秋田南	3m00 清水 巧太(2) 秋田西	2m10 御野場					
10月1日	中学男子共通走幅跳	塚田 悠生(2) 南高中等部	5m57(+1.8) 鈴木 秋翔(2) 秋田南	5m39(-0.5) 都築 飛色(1) 御所野学院	5m20(-0.4) 大浦 奏(1) 山王	5m15(+0.8) 佐々木 勝斗(1) 秋田東	5m00(-0.7) 伊藤 和也(2) 秋田東	5m00(+2.7) 山上 航史(2) 南高中等部	4m89(+0.3) 伊藤 理央(2) 秋田西	4m81(+0.1)
9月30日	中学男子共通砲丸投	桜庭 颯(2) 秋田西	12m08 堀井 東晟(2) 秋田北	8m57 小松 士恵(2) 秋大附属	8m15 佐藤 陽音(2) 秋田東	8m10 渡部 圭佑(2) 秋大附属	8m04 菅野 恭平(2) 山王	7m96 永田 悠成(2) 外旭川	7m83 佐々木 叶音(2) 秋田西	7m40
姉妹得点	男子総合	秋大附属	62点 秋田西	42点 御所野学院	31点 秋田南	28点 秋田東	27点 山王	21点 泉	15点 桜	15点
姉妹得点	男女総合	御所野学院	69点 秋大附属	68点 秋田西	62点 秋田東	60点 秋田南	50点 南高中等部	35点 泉	32点	32点

※走高跳+棒高跳において同記録で順位が同一の場合は、無効試技の差による

凡例 GR:大会記録

はずみスポーツ都市 第62回市民スポーツ祭陸上競技大会 第68回秋田市市民陸上競技選手権大会 第61回秋田市中学校秋季陸上競技大会【23050706】  
 ソニースタジアム(秋田市八橋陸上競技場)【52030】  
 2023/09/30 ~ 2023/10/01

トヨタ自動車 山形 拓  
 スタート審判長 山村 拓  
 旗振り審判長 伊藤雅博  
 投てき審判長 伊藤雅博  
 招集所審判長 五十嵐綾子  
 記録主任 伊藤寛紀

日付	種目	1位	2位	3位	4位	5位	6位	7位	8位	
10月1日	中学女子1年100m 風:+0.3	和田 姫伶(1) 御所野学院	泉 初音花(1) 秋田東	13.86 御所野学院	14.04 今野 結菜(1) 御所野学院	14.07 飯島	14.09 藤原 心暎(1) 飯島	14.10 佐藤 結花(1) 南高等学校	14.28 佐々木 花(1) 土崎	14.33 荒瀬 ことね(1) 城東
10月1日	中学女子2年100m 風:+0.5	工藤 優里(2) 城南	13.50 南高等学校	13.54 成田 楓乃夏(2) 御所野学院	13.71 秋田西	13.79 常田 千聖(2) 秋田南	13.92 佐藤 舞音(2) 秋田南	14.01 加藤 咲夏(2) 秋田東	14.02 大庭 百合聖(2) 秋田東	14.13
9月30日	中学女子共通200m 風:-1.1	渋谷 音菜(2) 秋田西	28.69 秋田東	28.71 小松 美愛(2) 南高等学校	28.73 常田 千聖(2) 秋田西	28.80 高橋 里奈(2) 秋田北	28.81 藤原 舞(2) 秋大附属	29.52 白井 悠貴(2) 城東	29.55	
10月1日	中学女子共通400m	高橋 愛紗(1) 泉	2:18.06 秋田東	2:28.66 櫻田 美咲(1) 秋田東	2:40.33 安保 侑夏(1) 飯島	2:40.44 佐藤 希風(1) 秋田東	2:40.97 鎌田 彩愛(1) 秋田東	2:41.79 藤内 琴葉(2) 秋田東	2:42.33 船木 理央(2) 秋田北	2:52.08
10月1日	中学女子1年1500m	高橋 愛紗(1) 泉	4:46.13 CR	5:31.90 仲村 晴音(1) 秋田東	5:32.14 鎌田 彩愛(1) 秋田東	5:37.34 佐藤 希風(1) 秋田東	5:37.93 疋田 心和(1) 御野場	5:38.00 小嶋 柚香(1) 外旭川	5:42.65 土田 那奈(1) 土崎	5:53.72
10月1日	中学女子2年1500m	小松 芽衣(2) 御所野学院	5:05.44 秋田東	5:35.22 佐藤 瑚陽(2) 南高等学校	5:48.95 船木 愛奈(2) 将軍野	5:50.12 三浦 優菜(2) 秋田東	6:03.94 工藤 愛理(2) 秋田南	6:11.71 石井 保乃花(2) 飯島	6:12.81 東海林 美央(2) 飯島	6:18.37
9月30日	中学女子共通100mH 風:-2.4	遠藤 みらい(2) 将軍野	17.07 秋田南	17.97 齋藤 瑠子(2) 秋田北	18.07 佐藤 結花(1) 南高等学校	18.27 石戸谷 美結(2) 秋田南	18.28 齋藤 菜々(1) 南高等学校	18.51 佐々木 唯(2) 秋田西	19.79 伊藤 舞(2) 秋大附属	20.18
10月1日	中学女子共通4x100mR	片山 暖乃(2) 加藤 咲夏(2) 工藤 優月(2) 大庭 百合聖(2)	54.98 秋田東	55.41 南高等学校	55.47 城南	55.77 秋田西	55.89 山王	56.73 土崎	57.08 秋田南	58.33
10月1日	中学女子共通800mR	中島 珠(1) 成田 楓乃夏(2) 佐々木 麻里(2) 今野 結菜(1)	1m38 秋大附属	1m35 石戸谷 美結(2) 秋田南	1m35 佐々木 梨愛(2) 秋田西	1m30 小林 清歌(1) 南高等学校	1m25 佐々木 七星(2) 秋田東	1m20 佐藤 優衣(1) 外旭川	1m15 佐藤 優衣(1) 外旭川	
9月30日	中学女子共通走幅跳	佐藤 舞音(2) 秋田南	4m67(+2.3) 秋田東	4m36(+4.6) 秋田東	4m30(+0.3) 泉 初音花(1) 秋田東	4m28(+1.8) 佐々木 麻里(2) 御所野学院	4m14(+0.3) 佐々木 聖菜(2) 秋田西	4m13(+0.8) 柳木 結(1) 秋大附属	4m10(+4.5) 高橋 里奈(2) 秋田北	
9月30日	中学女子共通砲丸投	渋谷 菜那(2) 秋田北	8m49 南高等学校	7m81 宮下 美月(2) 秋田南	7m69 横澤 美音(2) 御所野学院	7m47 遠藤 みらい(2) 将軍野	7m27 相原 未奈(1) 土崎	6m48 佐藤 環奈(1) 御所野学院	6m34 高橋 彩花(1) 飯島	
姉妹得点	女子総合	御所野学院	38点	33点	29点	22点	20点	20点	17点	12点
姉妹得点	男女総合	御所野学院	69点	68点	62点	60点	50点	35点	35点	32点

※走高跳において同記録で順位がつかっていないものは、無効試技の数による

凡例 GR:大会記録

# 令和5年度 第21回秋田市中学校秋季駅伝競走大会 成績表

[中学校男子の部]

2023年10月14日

会場：県立中央公園 県営陸上競技場及び中央公園内周回コース

出発時刻：10:30:00

順位	No.	チーム名	1区 3.1km	2区 3.0km	3区 3.0km	4区 3.0km	5区 3.0km	所要時間
1位	3	秋大附属	石井 運 ② 10分12秒 (1) 1位	吉田 仁 ① 10分03秒 (1) 1位	金子 泰蔵 ② 10分08秒 (1) 1位	小松 士恩 ② 11分38秒 (4) 1位	荒木 陽右 ② 10分49秒 (3) 1位	52分50秒
2位	2	秋田西	加藤 颯真 ② 11分18秒 (9) 9位	佐藤輝希人 ① 10分50秒 (3) 4位	伊藤 巧武 ② 10分53秒 (2) 3位	桜庭 駈 ② 11分18秒 (2) 3位	小野 凜人 ② 10分36秒 (1) 2位	54分55秒
3位	8	秋田東	扇谷 天真 ① 11分21秒 (10) 10位	工藤 峻也 ② 10分34秒 (2) 3位	小川 遼真 ② 11分07秒 (4) 4位	鈴木 和睦 ② 11分20秒 (3) 4位	萩原 悠樹 ① 12分36秒 (8) 3位	56分58秒
4位	1	飯島	鶴木 悠翔 ② 10分29秒 (2) 2位	大山 海輝 ② 11分21秒 (5) 2位	佐藤 大嘉 ② 11分10秒 (5) 2位	藤原 珀 ① 11分14秒 (1) 2位	一ノ関星海 ② 12分45秒 (12) 4位	56分59秒
5位	6	城南	伊藤 奏良 ② 11分17秒 (8) 8位	鈴木 結太 ② 11分12秒 (4) 5位	佐藤 優吏 ② 12分12秒 (6) 5位	田村 幸汰 ① 12分15秒 (8) 6位	児玉 勇那 ② 11分47秒 (5) 5位	58分43秒
6位	5	土崎	平塚 栄太 ② 11分08秒 (7) 7位	高橋 冴知 ① 11分28秒 (7) 7位	鈴木 一真 ② 12分51秒 (9) 7位	飯島 音緒 ① 12分03秒 (7) 7位	佐々木健人 ① 11分30秒 (4) 6位	59分00秒
7位	11	城東	加藤幸太郎 ② 11分06秒 (6) 6位	荒川 幸太 ② 11分27秒 (6) 6位	金 龍之介 ① 12分24秒 (7) 6位	倉部 結徳 ② 11分40秒 (5) 5位	北村 祥吾 ① 12分40秒 (11) 7位	59分17秒
8位	7	外旭川	齋藤 陽 ② 11分01秒 (4) 4位	渡邊 諒一 ① 14分31秒 (14) 13位	泉谷 惟斗 ① 11分07秒 (3) 8位	加藤 翼 ① 13分07秒 (13) 11位	山口 羽太 ② 10分45秒 (2) 8位	1時間00分31秒
9位	9	御所野学院	雪松 拓人 ② 11分43秒 (11) 11位	豊島 寿尚 ① 11分58秒 (8) 10位	宮崎 礼和 ① 13分33秒 (11) 12位	都築 飛色 ① 11分56秒 (6) 8位	石井 颯 ② 12分34秒 (7) 9位	1時間01分44秒
10位	10	桜	池田 光希 ② 11分45秒 (12) 12位	高橋 杜明 ② 12分49秒 (12) 11位	和田 嘉騎 ② 12分31秒 (8) 10位	石塚 琉慈 ① 12分32秒 (9) 10位	工藤 日翔 ① 12分18秒 (6) 10位	1時間01分55秒
11位	12	将軍野	船木 陽斗 ② 11分02秒 (5) 5位	太田 親楽 ② 12分38秒 (10) 9位	岩谷 星七 ① 13分00秒 (10) 9位	川井健太郎 ② 12分48秒 (10) 9位	庄子 凜 ① 12分38秒 (10) 11位	1時間02分06秒
12位	4	泉	燕 文哉 ② 10分46秒 (3) 3位	齊藤 郁仁 ② 12分05秒 (9) 8位	畠山 羽琉 ② 14分20秒 (14) 11位	斎藤 龍誠 ① 12分59秒 (12) 12位	金野 新大 ① 12分36秒 (8) 12位	1時間02分46秒
13位	13	南高中等部	成田 悠人 ① 12分41秒 (14) 14位	平山蒼一郎 ① 12分40秒 (11) 12位	守屋 樹 ① 13分42秒 (12) 13位	佐々木琉衣 ① 12分50秒 (11) 13位	菊地 哲平 ② 12分57秒 (13) 13位	1時間04分50秒
14位	14	秋田南	篠原 迅平 ① 11分48秒 (13) 13位	鈴木 秋翔 ② 14分15秒 (13) 14位	深間 悦詩 ① 14分12秒 (13) 14位	渡辺 寛太 ② 13分13秒 (14) 14位		DNF

オープン	21	城南B	伊藤 涼汰 ① 14分03秒	伊藤 大雅 ① 12分28秒	工藤 蒼恭 ② 12分22秒	鈴木 直樹 ② 12分00秒	富野 新 ② 13分40秒	1時間04分33秒
R3年度(第19回)～ 最高記録			堀内 盟 (飯島) 9分51秒(第20回)	伊藤 大智 (御所野学院) 9分32秒(第19回)	藤井 奏太 (飯島) 9分32秒(第20回)	二田 悠(飯島)第19回 早川 諒(飯島)第20回 10分33秒	佐々木大輔 (飯島) 10分06秒(第20回)	飯島 50分01秒 第20回

ナンバーカード21からはオープンチーム



# 令和5年度 第21回秋田市中学校秋季駅伝競走大会 成績表

[中学校女子の部]

2023年10月14日

会場：県立中央公園 県営陸上競技場及び中央公園内周回コース

出発時刻：9:30:00

順位	No.	チーム名	1 区		2 区		3 区		4 区		所要時間
			3.1km		2.1km		2.1km		2.1km		
1位	1	城南	小林あおい ② 12分23秒 (3) 3位	関村なずな ② 8分57秒 (9) 4位	工藤 優里 ② 8分17秒 (2) 4位	加藤 心 ① ★7分50秒 (1) 1位					37分27秒
2位	7	桜	仲村 滯音 ① 12分36秒 (4) 4位	篠内 琴葉 ② 8分36秒 (4) 3位	佐藤 希凧 ① 8分14秒 (1) 3位	仲村 昆奏 ① 8分13秒 (2) 2位					37分39秒
3位	3	御所野学院	小松 芽衣 ② 11分46秒 (2) 2位	縄田屋璃子 ① 8分43秒 (6) 2位	佐々木麻里 ② 8分53秒 (4) 2位	熊澤 凜 ① 8分18秒 (3) 3位					37分40秒
4位	2	泉	高橋 愛紗 ① ★10分48秒 (1) 1位	佐藤あんみ ① 8分46秒 (7) 1位	金森 心音 ① 9分32秒 (8) 1位	西野 澄音 ② 9分07秒 (6) 4位					38分13秒
5位	9	秋田東	三浦 優菜 ② 13分42秒 (11) 11位	工藤 優月 ② 8分12秒 (1) 7位	櫻田 美咲 ① 8分41秒 (3) 5位	鎌田 彩愛 ① 8分55秒 (5) 5位					39分30秒
6位	4	秋田西	佐藤 芽美 ① 13分10秒 (7) 7位	渋谷 音葉 ② 8分39秒 (5) 6位	常田 千愛 ② 9分12秒 (6) 7位	真壁 愛梨 ② 9分14秒 (8) 6位					40分15秒
7位	8	南高中等部	佐藤 瑚陽 ② 13分29秒 (9) 9位	三浦 杏樹 ① 9分05秒 (10) 9位	麻生 哩瑚 ① 9分05秒 (5) 8位	長里 樹莉 ① 8分43秒 (4) 7位					40分22秒
8位	6	秋大附属	池田 成希 ① 12分55秒 (6) 6位	伊藤 舞 ② 8分27秒 (2) 5位	斉藤ゆきみ ② 9分28秒 (7) 6位	近藤 朔耶 ② 9分58秒 (10) 8位					40分48秒
9位	10	土崎	土田 那奈 ① 12分51秒 (5) 5位	石井 桜愛 ① 9分28秒 (12) 8位	澤井 遥陽 ② 9分43秒 (10) 9位	佐藤 愛歌 ① 10分08秒 (11) 9位					42分10秒
10位	5	秋田北	高橋 里奈 ② 14分00秒 (12) 12位	齊藤 玲子 ② 8分51秒 (8) 11位	宮野 由衣 ② 10分19秒 (12) 11位	船木 理央 ② 9分07秒 (6) 10位					42分17秒
11位	12	将軍野	鈴木 愛奈 ② 13分20秒 (8) 8位	遠藤みらい ② 9分22秒 (11) 10位	加賀谷心巴 ② 9分52秒 (11) 10位	齊藤 桃 ② 10分23秒 (12) 11位					42分57秒
12位	11	飯島	東海林美央 ② 15分25秒 (13) 13位	安保 侑夏 ① 8分31秒 (3) 13位	保坂 桃花 ② 9分36秒 (9) 12位	石井保乃花 ② 9分39秒 (9) 12位					43分11秒
13位	14	外旭川	小嶋 柚香 ① 13分32秒 (10) 10位	佐藤 優衣 ① 10分05秒 (13) 12位	近藤 心美 ① 10分42秒 (13) 13位	川端 梨瑚 ① 11分13秒 (13) 13位					45分32秒
	13	城東									DNS

オープン	21	城南B	佐々木芽吹 ① 13分40秒	仲澤 優月 ① 8分59秒	佐々木愛桜 ① 9分26秒	田名部煌樹 ② 11分16秒					43分21秒
R3年度(第19回)~ 最高記録			佐藤 夢菜 (秋田西) 11分00秒(第19回)	今野 愛優 (泉) 7分48秒(第19回)	柏木 恋羽 (秋田西) 7分49秒(第19回)	目黒ことみ (泉) 8分23秒(第19回)					秋田西 35分17秒 第19回

ナンバーカード21からはオープンチーム ★：区間最高記録

第59回秋田市中学校秋季学年別水泳競技大会

1年男子

2023/8/27

秋田県立総合プール

自由形 50m	1 玉尾 直哉 城東 中1 27.09	2 瀧田 陽斗 城東 中1 28.18	3 山崎健之介 城南 中1 30.78	4 松尾 将兵 外旭川 中1 32.06	5 工藤 晴登 土崎 中1 33.40	6 保坂 幸平 南高中等部 中1 36.21	7 松塚 陽亮 外旭川 中1 36.69	8 村上 幸汰 土崎 中1 36.83
自由形 100m	1 玉尾 直哉 城東 中1 59.75	2 瀧田 陽斗 城東 中1 1:02.75	3 山崎健之介 城南 中1 1:06.90	4 松尾 将兵 外旭川 中1 1:09.61	5 工藤 晴登 土崎 中1 1:15.54			
自由形 400m	1 小林 敬樹 桜 中1 4:47.64							
背泳ぎ 100m	1 小林 敬樹 桜 中1 1:14.89	2 佐々木 雅 秋大附属中 中1 1:40.37						
平泳ぎ 100m	1 甲斐 脩司 南高中等部 中1 1:16.23	2 佐々木宗祐 城東 中1 1:19.01	3 佐藤 佑真 外旭川 中1 1:28.76	4 児玉亜衣璃 城南 中1 1:44.05	5 吉田 優輝 山王 中1 1:46.23	6 穂田 唯唯 外旭川 中1 1:50.47	7 宇佐美慶悟 城南 中1 1:54.08	
バタフライ 100m	1 佐々木宗祐 城東 中1 1:15.38	2 田口 宗暁 秋大附属中 中1 1:20.62						
個人メドレ 200m	1 甲斐 脩司 南高中等部 中1 2:37.25	2 田口 宗暁 秋大附属中 中1 2:52.94	3 佐藤 佑真 外旭川 中1 2:55.12					

第59回秋田市中学校秋季学年別水泳競技大会

2年男子

2023/8/27

秋田県立総合プール

自由形 50m	1 佐藤 紡義 桜 中2 26.02	2 斎藤 海玖 南高中等部 中2 28.03	3 南城 良徳 御所野 中2 28.79	4 山崎虎之介 城南 中2 28.82	5 松田 泰聖 御野場 中2 29.88	6 青木 陽洗 山王 中2 29.98	7 杉田 皓星 御所野 中2 30.08	8 土田 頌武 泉 中2 30.32
自由形 100m	1 南城 良徳 御所野 中2 1:03.94	2 山崎虎之介 城南 中2 1:05.73	3 佐藤 伊純 秋田南 中2 1:06.51	4 松田 泰聖 御野場 中2 1:07.05	5 杉田 皓星 御所野 中2 1:07.95	6 庄内 祐太 桜 中2 1:10.14	7 黒澤 歩夢 泉 中2 1:10.77	8 正木 京成 泉 中2 1:13.94
自由形 400m	1 庄子 大翔 南高中等部 中2 4:44.34	2 町田 大河 南高中等部 中2 4:48.00						
背泳ぎ 100m	1 長谷川嵩真 飯島 中2 1:02.11	2 相馬幸太郎 秋大附属中 中2 1:08.87	3 町田 大河 南高中等部 中2 1:12.19	4 高橋 陸 泉 中2 1:12.58	5 木村 友紀 山王 中2 1:14.60	6 小館 悠斗 山王 中2 1:19.79		
平泳ぎ 100m	1 酒井 陽太 桜 中2 1:10.01	2 庄子 大翔 南高中等部 中2 1:16.08	3 中嶋 健人 城東 中2 1:18.40	4 今野 旬 土崎 中2 1:19.01	5 田口穂雄太 桜 中2 1:19.69	6 柴山 輝斗 御野場 中2 1:23.08	7 青木 陽洗 山王 中2 1:26.14	8 高橋 優介 勝平 中2 1:27.99
バタフライ 100m	1 長谷川嵩真 飯島 中2 1:00.30	2 佐藤 紡義 桜 中2 1:01.11	3 酒井 陽太 桜 中2 1:01.55	4 相馬幸太郎 秋大附属中 中2 1:03.94	5 高橋 陸 泉 中2 1:07.69	6 斎藤 海玖 南高中等部 中2 1:09.15		
個人メドレ 200m	1 今野 旬 土崎 中2 2:26.99	2 田口穂雄太 桜 中2 2:31.62	3 中嶋 健人 城東 中2 2:38.84	4 土田 頌武 泉 中2 2:41.79	5 佐藤 隼介 御野場 中2 3:31.45			

第59回秋田市中学校秋季学年別水泳競技大会

全学年男子

2023/8/27

秋田県立総合プール

フリー リレー 4x100m (第一泳者)	1 桜	2 城東	3 南高中等部	4 泉	5 山王	6 城南	7 外旭川	
	酒井 陽太 佐藤 紡義 田口穂雄太 小林 敬樹	玉尾 直哉 瀧田 陽斗 中嶋 健人 佐々木宗祐	庄子 大翔 保坂 幸平 斎藤 海玖 町田 大河	正木 京成 土田 頌武 高橋 陸 黒澤 歩夢	菅原 一輝 木村 友紀 小館 悠斗 青木 陽洗	山崎虎之介 仙葉 大貴 千葉 青 西村 陽哉	松塚 陽亮 穂田 唯唯 佐藤 佑真 松尾 将兵	
メドレー リレー 4x100m (第一泳者)	1 桜	2 南高中等部	3 城東	4 泉				
	酒井 陽太 田口穂雄太 佐藤 紡義 庄内 祐太	町田 大河 甲斐 脩司 斎藤 海玖 庄子 大翔	玉尾 直哉 佐々木宗祐 中嶋 健人 瀧田 陽斗	高橋 陸 黒澤 歩夢 土田 頌武 正木 京成				

第59回秋田市中学校秋季学年別水泳競技大会

1年女子

2023/8/27

秋田県立総合プール

自由形 50m	1 永須明日香 城南 中1 29.96	2 渡部 珠莉 城南 中1 30.15	3 鎌田 純愛 御野塚 中1 33.41	4 吉井 瑞紀 秋大附属中 中1 33.86	5 細谷 あい 山王 中1 36.11	6 石田 美空 泉 中1 38.29	7 渡 優奈 泉 中1 40.40	8 鎌田 純愛 坂島 中1 42.05
自由形 100m	1 今井 愛華 城南 中1 1:05.50	2 永須明日香 城南 中1 1:05.80	3 渡部 珠莉 城南 中1 1:06.63	4 伊藤 后重 秋大附属中 中1 1:17.50	5 渡 優奈 泉 中1 1:28.56	6 石田 美空 泉 中1 1:29.26	7 小林 羽音 山王 中1 1:44.78	
自由形 400m	1 吉富 美優 泉 中1 5:54.79							
背泳ぎ 100m	1 吉井 瑞紀 秋大附属中 中1 1:16.62	2 吉富 美優 泉 中1 1:26.49	3 細谷 あい 山王 中1 1:32.39					
平泳ぎ 100m	1 根田 愛純 坂島 中1 2:01.50	2 加藤 愛純 城南 中1 2:15.70						
バタフライ 100m	1 今井 愛華 城南 中1 1:08.34	2 鎌田 純愛 御野塚 中1 1:20.33						
個人メドレー 200m								

第59回秋田市中学校秋季学年別水泳競技大会

2年女子

2023/8/27

秋田県立総合プール

自由形 50m	1 藤澤陽まり 泉 中2 28.80	2 木元 穂香 山王 中2 29.62	3 熊谷 梨花 河辺 中2 30.89	4 伊藤 柚羽 勝平 中2 32.78	5 三浦 香 外瀬川 中2 35.55	6 泉 優希 城南 中2 36.67	7 若生 愛梨 坂島 中2 42.58	
自由形 100m	1 藤澤陽まり 泉 中2 1:03.26	2 熊谷 梨花 河辺 中2 1:07.75	3 伊藤 柚羽 勝平 中2 1:11.02	4 泉 優希 城南 中2 1:19.33	5 三浦 香 外瀬川 中2 1:26.67			
自由形 400m	1 安村 悠星 泉 中2 5:15.62	2 太田 知花 泉 中2 5:24.86	3 工藤 実和 秋田西中 中2 5:57.66					
背泳ぎ 100m	1 小野 耀星 外瀬川 中2 1:12.37	2 鎌田 唯花 城南 中2 1:12.78	3 鬼柳 有優 南高中等部 中2 1:15.20	4 熊谷 梨花 河辺 中2 1:20.96	5 工藤 実和 秋田西中 中2 1:22.19	6 太田 知花 泉 中2 1:28.14		
平泳ぎ 100m	1 渡邊 笑乎 南高中等部 中2 1:17.10	2 俣坂 温美 秋田北 中2 1:27.43	3 佐藤 和泉 泉 中2 1:32.53	4 熊谷 梨花 河辺 中2 1:34.29	5 若生 愛梨 坂島 中2 1:44.35			
バタフライ 100m	1 小野 耀星 外瀬川 中2 1:09.87	2 松本 夢希 桜 中2 1:12.77	3 安村 悠星 泉 中2 1:19.10					
個人メドレー 200m	1 渡邊 笑乎 南高中等部 中2 2:32.92	2 鎌田 唯花 城南 中2 2:37.67	3 鬼柳 有優 南高中等部 中2 2:40.40	4 木元 穂香 山王 中2 2:42.88	5 俣坂 温美 秋田北 中2 2:43.43	6 松本 夢希 桜 中2 2:44.29	7 佐藤 和泉 泉 中2 2:53.78	

第59回秋田市中学校秋季学年別水泳競技大会

全学年女子

2023/8/27

秋田県立総合プール

フリー リレー 4x100m (第一泳者)	1 泉 藤澤陽まり 太田 知花 佐藤 和泉 安村 悠星 4:37.16 1:05.15							
メドレー リレー 4x100m (第一泳者)	1 泉 吉富 美優 佐藤 和泉 藤澤陽まり 安村 悠星 5:19.45 1:25.58							

# 令和5年度第61回秋田市中学校秋季バスケットボール大会

◎組み合わせ

[男子の部]

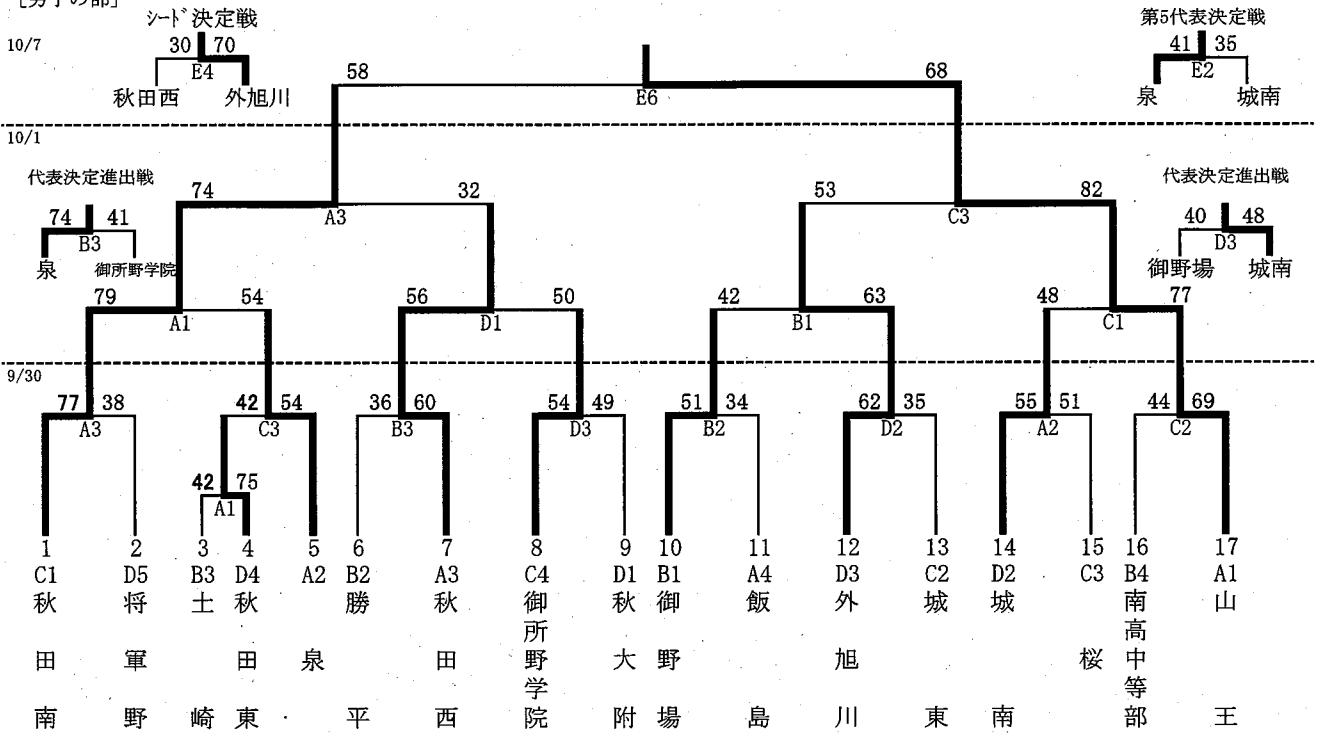

[女子の部]

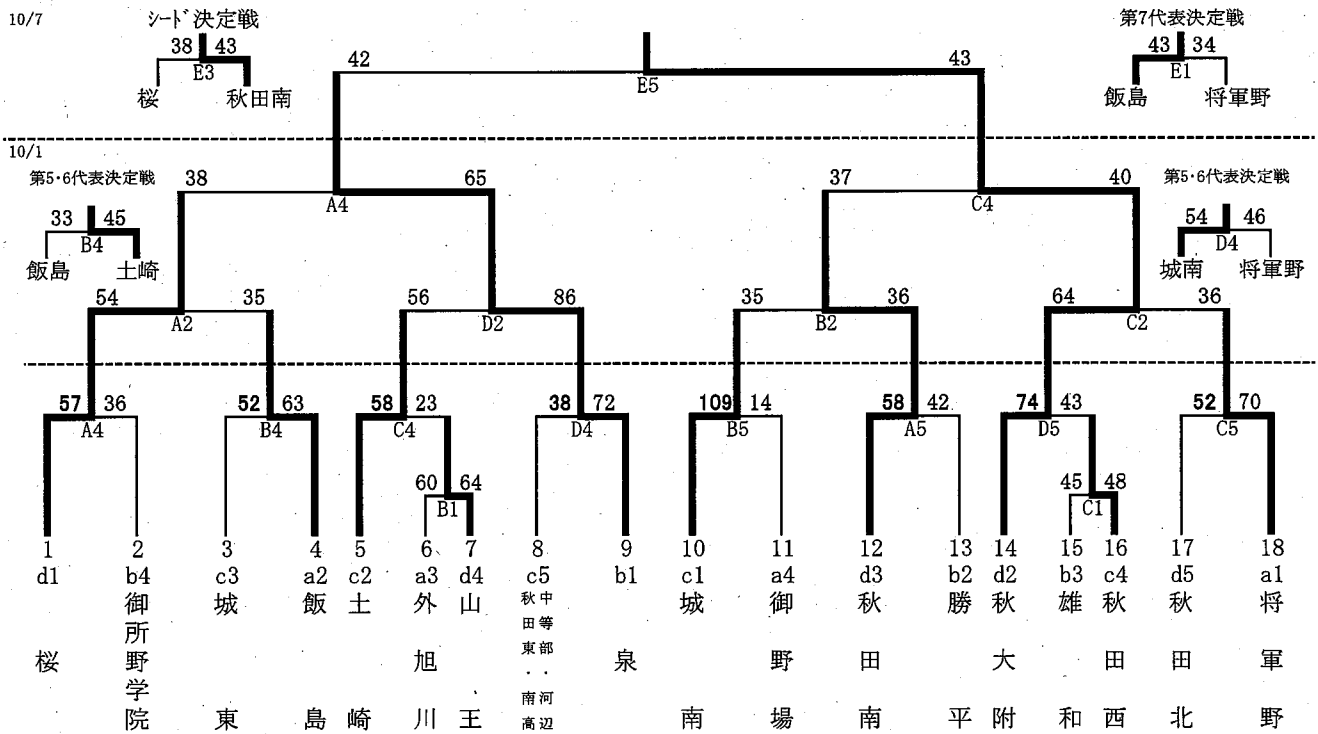

【男子】※5チーム県大会出場  
 優勝 秋田市立山王中学校  
 (7年振り)  
 準優勝 秋田市立秋田南中学校  
 第3位 秋田市立外旭川中学校  
 第3位 秋田市立秋田西中学校  
 [県大会出場]  
 秋田市立泉中学校

【女子】※7チーム県大会出場  
 優勝 秋田大学教育文化学部附属中学校  
 (4年振り)  
 準優勝 秋田市立泉中学校  
 第3位 秋田市立秋田南中学校  
 第3位 秋田市立桜中学校  
 [県大会出場]  
 秋田市立土崎中学校  
 秋田市立城南中学校  
 秋田市立飯島中学校

R5 秋田市  
秋季サッカー大会  
トーナメント表

優勝 秋田東中学校

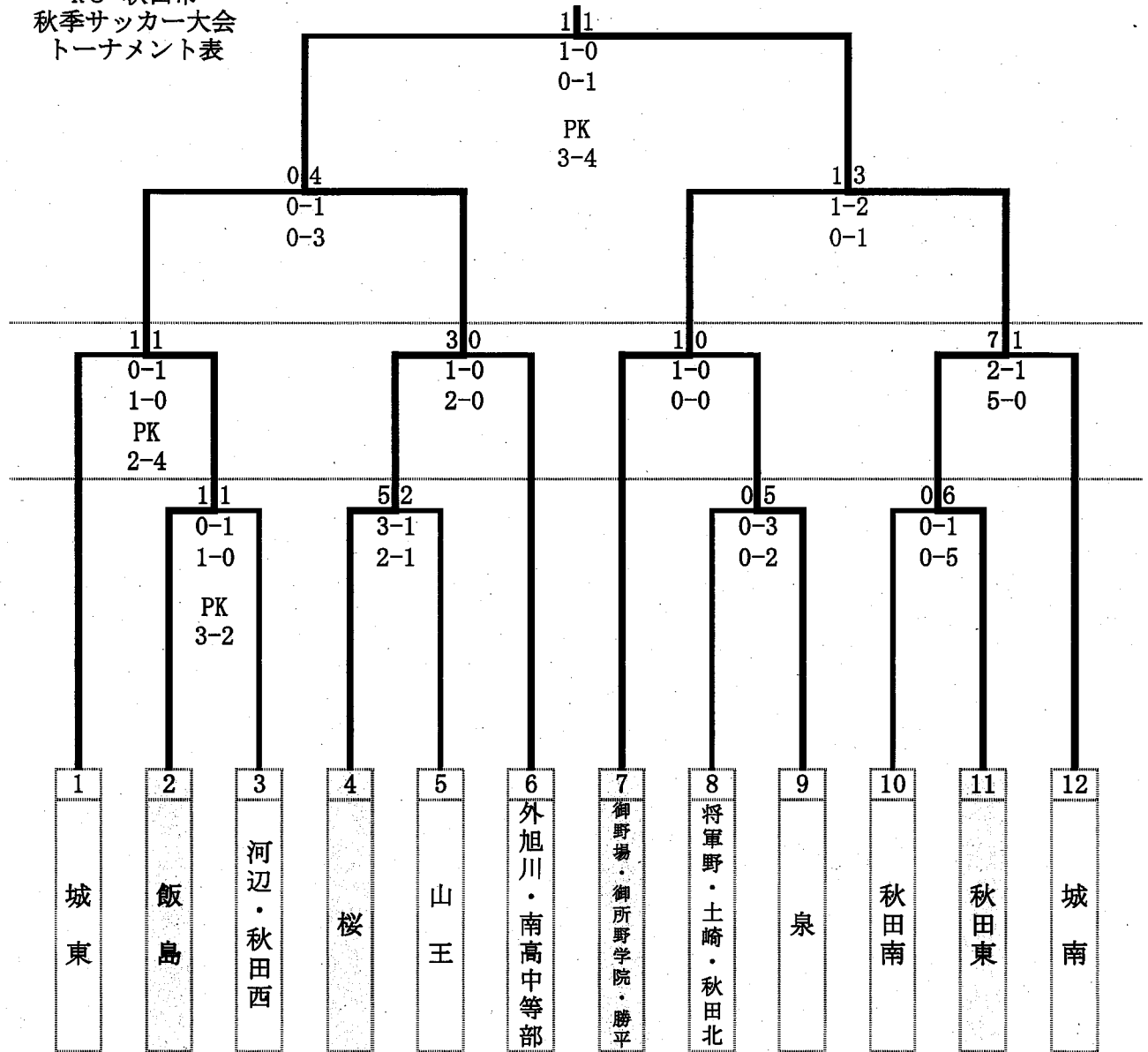

優勝 秋田東中学校

準優勝 桜中学校

第3位 飯島中学校 御野場・御所野学院・勝平



# 令和5年度第44回秋田市中学校秋季新体操大会 結果

令和5年10月9日(月) 御所野学院体育館

## 《団体競技》

順位	学校名	D	A	E	減点	最終得点
優勝	泉	5.800	4.500	3.500	0.000	13.800
準優勝	御所野学院	3.500	3.050	1.750	0.300	8.000

## 《男子個人総合》

順位	選手名	学校名	クラブ	スティック	合計得点
第1位	五十嵐明峰	山王	11.400	12.300	23.700
第2位	森 羚央	城東	8.300	9.300	17.600
第3位	長沼征吾	雄和	8.500	9.000	17.500

## 《男子個人種目別 クラブ》

順位	選手名	学校名	構成	実施	減点	最終得点
第1位	五十嵐明峰	山王	6.200	5.200	0.000	11.400
第2位	長沼征吾	雄和	4.400	4.100	0.000	8.500
第3位	森 羚央	城東	4.500	4.000	0.200	8.300

## 《男子個人種目別 スティック》

順位	選手名	学校名	構成	実施	減点	合計得点
第1位	五十嵐明峰	山王	6.200	6.100	0.000	12.300
第2位	森 羚央	城東	4.800	4.500	0.000	9.300
第3位	長沼征吾	雄和	4.500	4.500	0.000	9.000

## 《女子個人総合》

順位	選手名	学校名	フープ	リボン	合計得点
第1位	松下花音里	秋大附属	17.550	15.150	32.700
第2位	矢村美湖	泉	15.450	12.550	28.000
第3位	齋藤美咲	山王	14.100	12.400	26.500

## 《個人競技種目別 フープ》

順位	選手名	学校名	D	A	E	減点	最終得点
第1位	松下花音里	秋大附属	6.800	5.150	5.600	0.000	17.550
第2位	矢村美湖	泉	6.200	4.200	5.050	0.000	15.450
第3位	齋藤美咲	山王	4.100	4.850	5.150	0.000	14.100

## 《個人競技種目別 リボン》

順位	選手名	学校名	D	A	E	減点	最終得点
第1位	松下花音里	秋大附属	4.700	5.050	5.400	0.000	15.150
第2位	矢村美湖	泉	4.600	4.300	3.950	0.300	12.550
第3位	齋藤美咲	山王	4.000	4.700	4.300	0.600	12.400





# 令和5年度 秋田市中学校 秋季大会

※雨天のため、男子は準決勝、女子は決勝で中止

団体戦 9月18日(月)

男子団体戦

優勝	桜中学校	城東中学校
	飯島中学校	御所野学院中学校

北野田公園テニスコート

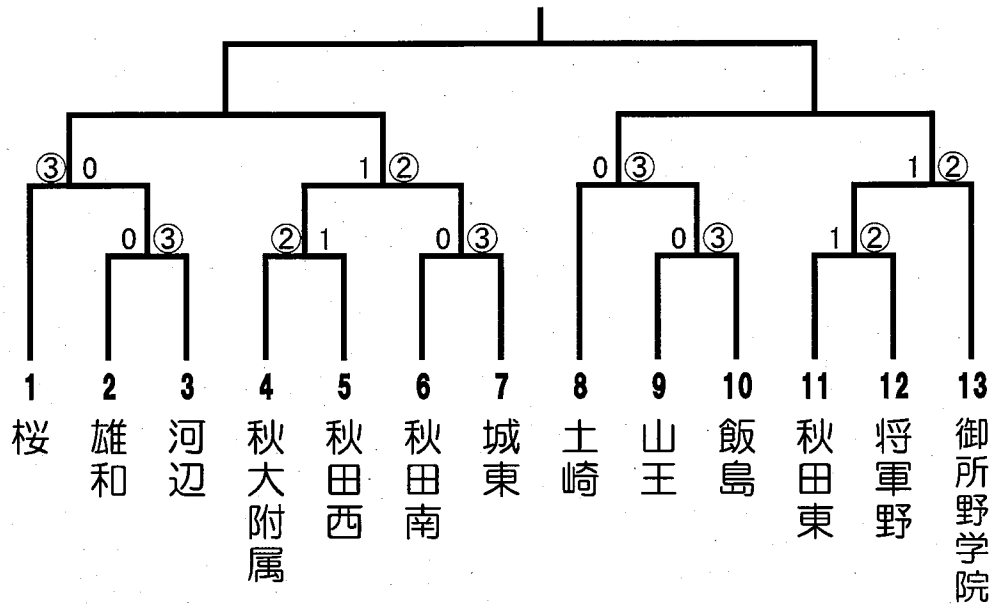

女子団体戦

優勝	土崎中学校	秋田南高校中等部
第3位	秋田東中学校	勝平中学校

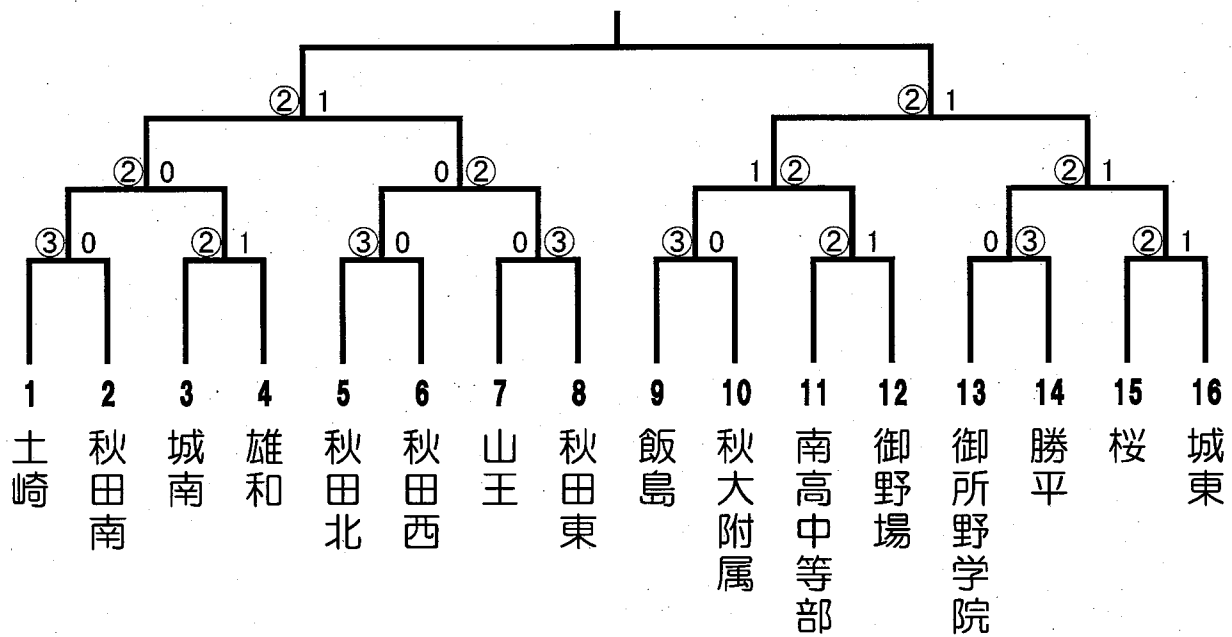

# 令和5年度秋田市中学校 秋季大会 男子個人戦

9月16・17日

北野田公園テニスコート

優勝 島田大亮・長岐翔武ペア(桜) 準優勝 三谷斗真・笹淵梨生ペア(土崎) 第3位 佐渡泰希・浅利悠希ペア(桜) 傳農志恩・佐々木優ペア(桜)

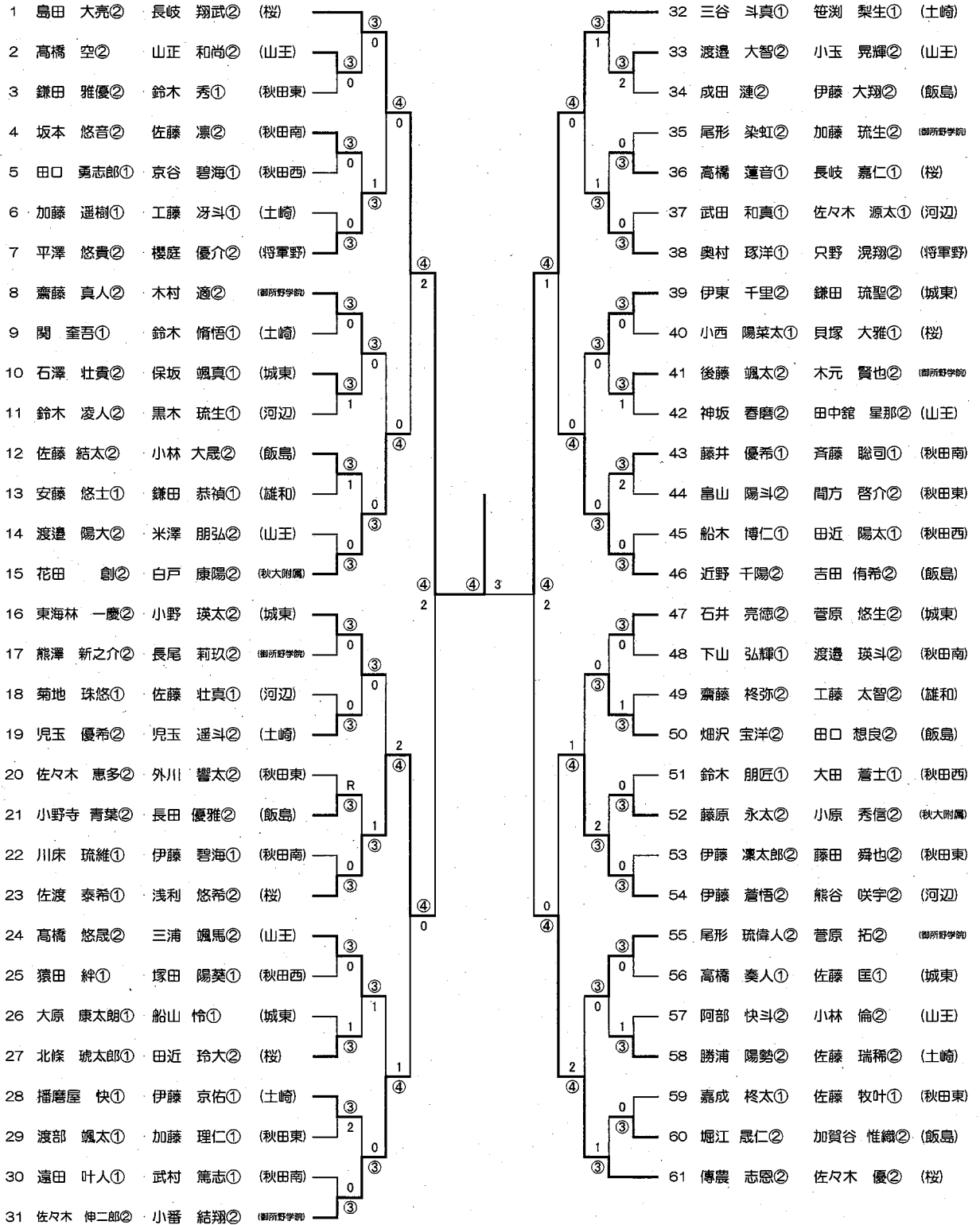

# 令和5年度秋田市中学校 秋季大会<女子>

9月16日,17日  
北野田テニスコート

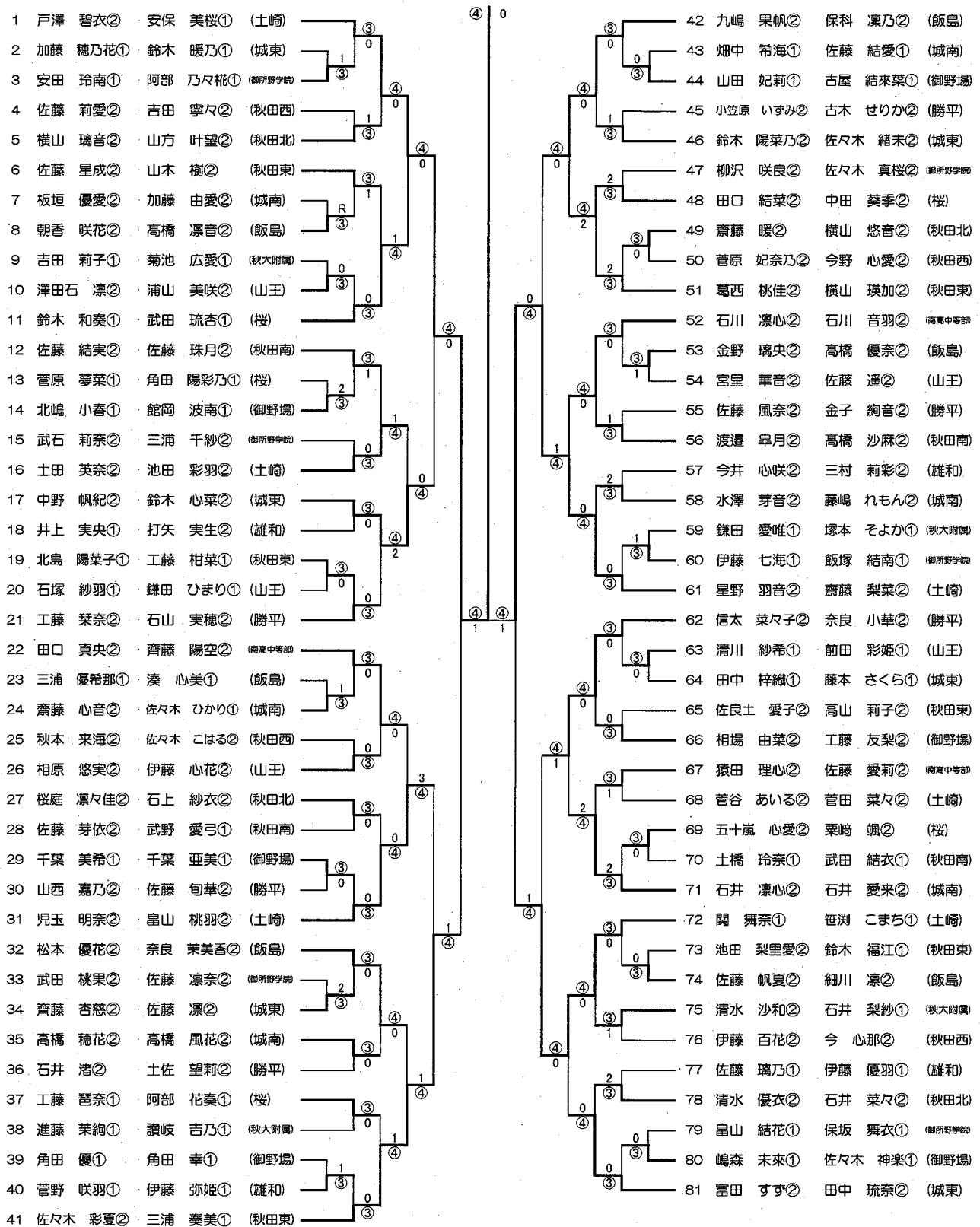

# 結果一覽

男子団体					女子団体				
優勝		城南	中学校		優勝	秋田西	中学校		
準優勝		山王	中学校		準優勝	桜	中学校		
第3位		秋田大学附属	中学校		第3位	飯島	中学校		
第3位		秋田東	中学校		第3位	秋田南	中学校		
男子個人シングルス					女子個人シングルス				
		氏名	学校名	ふりがな		氏名	学校名	ふりがな	
優勝	120	仁部 琉弥	城南	にべ るいや	優勝	1	三浦 諒子	将軍野	みうら すみこ
準優勝	1	伊藤 迅	泉	いとう じん	準優勝	112	佐々木紗彩	秋田南	ささき さあや
第3位	61	高橋 瑠生	城南	たかはし るき	第3位	29	佐藤 みり	秋田西	さとう みり
第3位	60	渡部 美春	秋大附属	わたなべ みはる	第3位	57	渡部 友葉	御野場	わたなべ ともは
第5位	16	三浦 大歩	秋田東	みうら たいと	第5位	28	清水 みゆ	桜	しみず みゆ
第5位	31	鈴木 琉生	城南	すずき るい	第5位	56	築瀬 結	南高中等部	やなせ ゆい
第5位	90	武藤 依馳	秋田東	むとう いち	第5位	84	塚田 茉耶	秋田西	つかだ まや
第5位	105	松本 和己	山王	まつもと かずみ	第5位	85	船木 惺南	桜	ふなき せな
第9位	12	刑部 晃太	桜	ぎょうぶ こうた	第9位	10	高橋 花生	桜	たかはし かお
第9位	30	長谷川哲大	山王	はせがわ てつた	第9位	21	荒澤ころ	城東	あささわ ころ
第9位	45	田村 悠真	勝平	たむら ゆうしん	第9位	39	吉田 星菜	秋田西	よしだ せな
第9位	49	松本 康輝	秋田南	まつもと こうき	第9位	49	伊藤ひまり	城南	いとう ひまり
第9位	71	田口 冬弥	山王	たぐち とうや	第9位	68	門脇 美奈	桜	かどわき みいな
第9位	80	井上 陸斗	御野場	いのうえ りくと	第9位	71	加藤 柚華	秋田南	かとう ゆうか
第9位	91	三浦 秀平	城東	みうら しゅうへい	第9位	98	今井 心菜	飯島	いまい ここな
第9位	113	高橋 夏輝	秋田南	たかはし なつき	第9位	105	大江 心咲	将軍野	おおえ みさき

## 男子団体戦 予選リーグ

A	1	2	3	順位
城南		3-0	3-0	1
泉	0-3		3-0	2
土崎	0-3	0-3		3

B	1	2	3	順位
秋田西		0-3	0-3	3
秋田南	3-0		1-3	2
桜	3-0	3-1		1

C	1	2	3	順位
勝平		0-3	3-0	2
秋大附	3-0		2-3	1
城東	0-3	3-2		3

3/3  
5/3  
3/5

D	1	2	3	4	順位
秋田東		3-1	3-0	3-2	1
御野場	1-3		3-0	1-3	3
飯島	0-3	0-3		0-3	4
山王	2-3	3-1	3-0		2

試合順 4校リーグ:①1-4、2-3 ②1-3、2-4 ③1-2、3-4

3校リーグ:①2-3 ②1-①の敗者 ③1-①の勝者

## 男子団体戦 決勝トーナメント

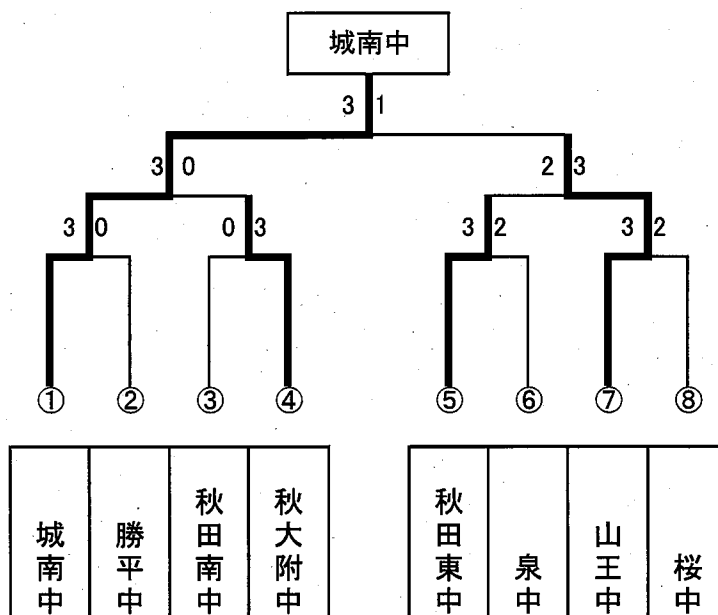

優勝

城南中

準優勝

山王中

第3位

秋大附中

第3位

秋田東中



# 男子シングルス (1)

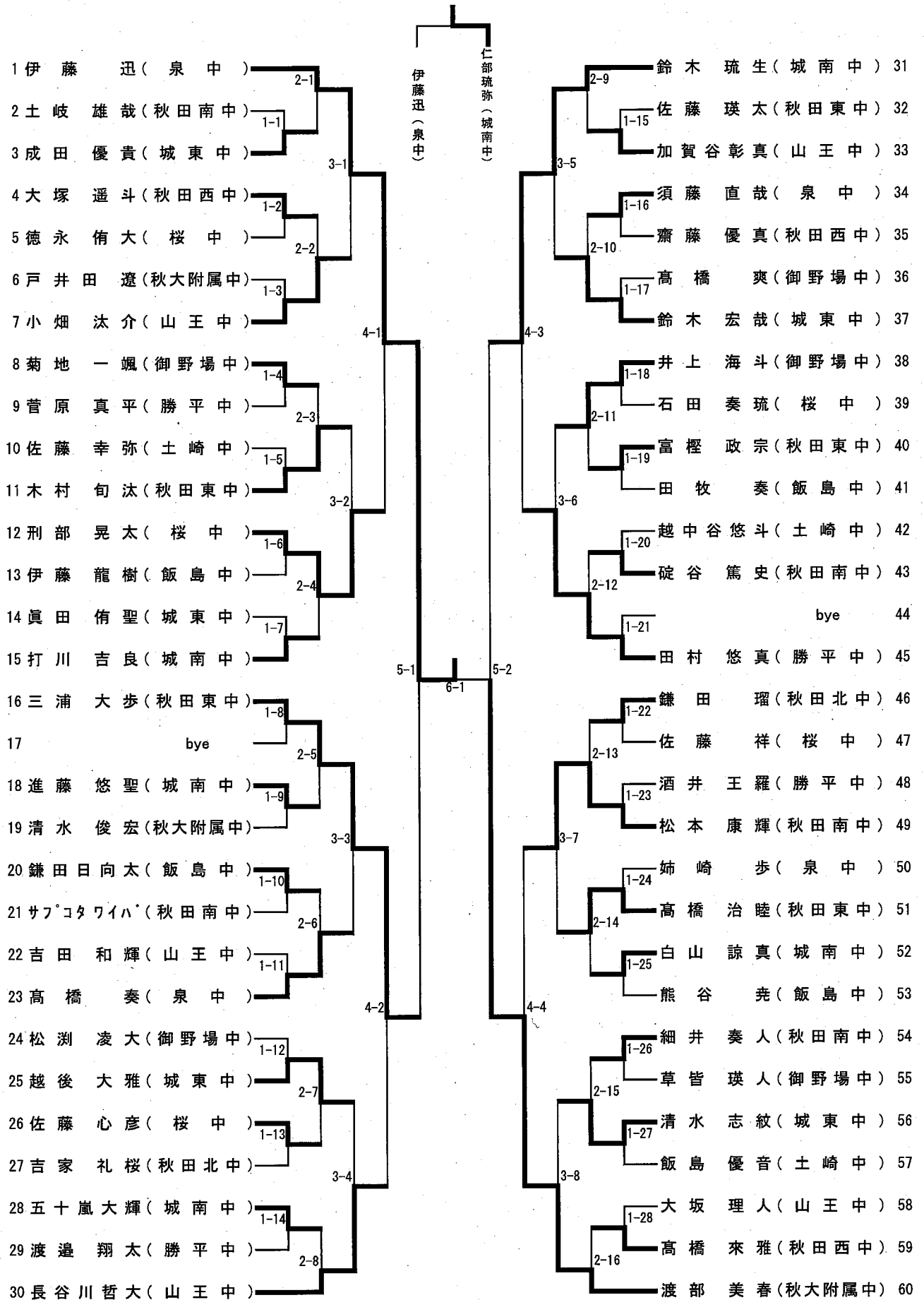

### 男子シングルス (2)

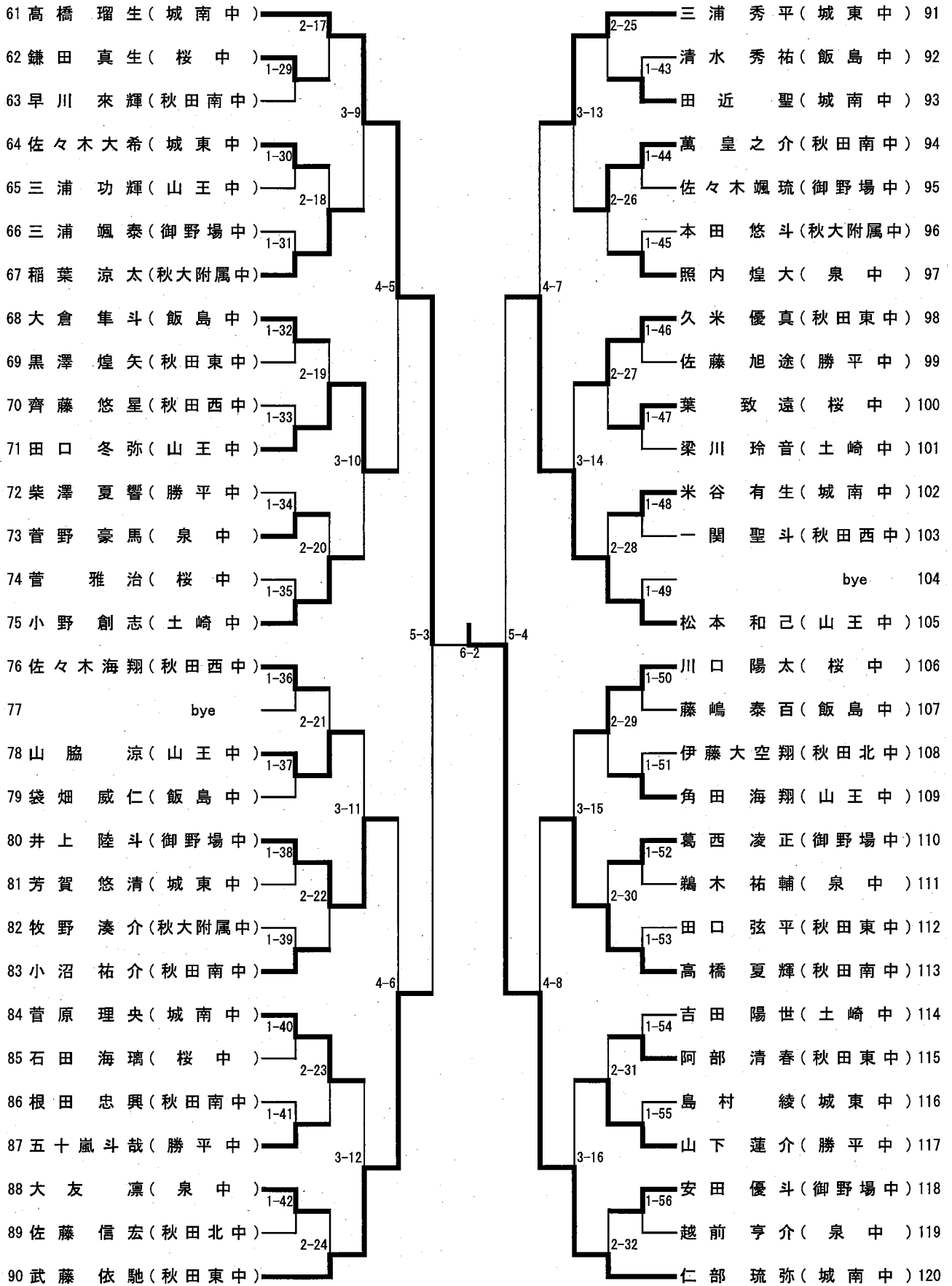



# 女子シングルス (1)

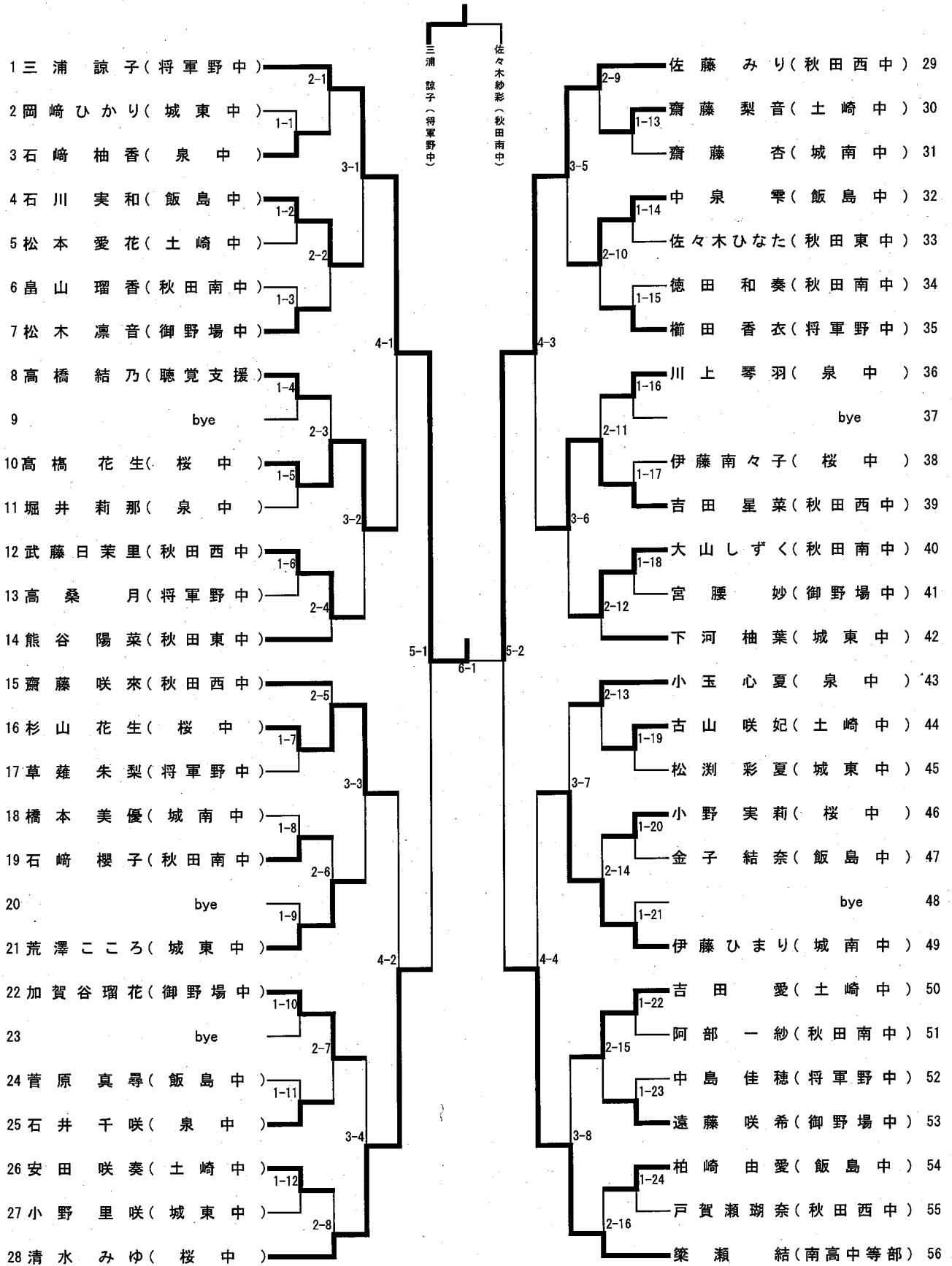

## 女子シングルス (2)

57 渡部 友葉 (御野場中)	2-17	船木 惺南 (桜中)	85
58 佐藤 優愛 (秋田南中)	1-25	佐藤 天音 (泉中)	86
59 豊田 真維 (飯島中)	3-9	高橋 芽生 (城東中)	87
60 山崎 明李 (土崎中)	1-26	大井 凜音 (城南中)	88
61 大淵 葵佳 (泉中)	2-18	風間 咲月花 (土崎中)	89
62 加藤 愛梨 (秋田西中)	1-27	bye	90
63 久米 璃子 (山王中)	4-5	佐々木 虹歩 (秋田西中)	91
64 真崎 優菜 (将軍野中)	1-28	安達 岳美 (秋田南中)	92
65	bye	bye	93
66 伊藤 楓 (秋田東中)	1-29	海老原 葵 (城東中)	94
67 柴田 穂香 (秋田南中)	3-10	工藤 結唯 (将軍野中)	95
68 門脇 美奈 (桜中)	1-30	渡辺 美来 (秋田西中)	96
69 金谷 友里香 (城東中)	2-20	鈴木 美桜 (御野場中)	97
70 小川 璃子 (城南中)	5-3	今井 心菜 (飯島中)	98
71 加藤 柚華 (秋田南中)	2-21	木村 周 (土崎中)	99
72 高橋 優里 (秋田東中)	1-31	近藤 陽菜 (飯島中)	100
73 千葉 希星 (飯島中)	3-11	加藤 佑奈 (御野場中)	101
74 渡部 心優 (城東中)	1-32	小笠原 心優 (城東中)	102
75 田中 珠 (土崎中)	2-22	持主 菜々子 (泉中)	103
76	bye	bye	104
77 田口 結菜 (桜中)	4-6	大江 心咲 (将軍野中)	105
78 舘石 真優 (御野場中)	1-34	保坂 菜月 (飯島中)	106
79 三浦 滯 (桜中)	2-23	大山 瑛愛 (桜中)	107
80 三日田 菜桜 (城南中)	1-35	吉田 華保 (泉中)	108
81 亀川 結愛 (将軍野中)	3-12	門間 心結 (秋田東中)	109
82 田母神 詩音 (土崎中)	1-36	高橋 恋李 (将軍野中)	110
83 佐々木 愛奈 (泉中)	2-24	高井 日月 (秋田西中)	111
84 塚田 茉耶 (秋田西中)		佐々木 紗彩 (秋田南中)	112

# 令和5年度 秋田市中学校秋季ソフトボール大会

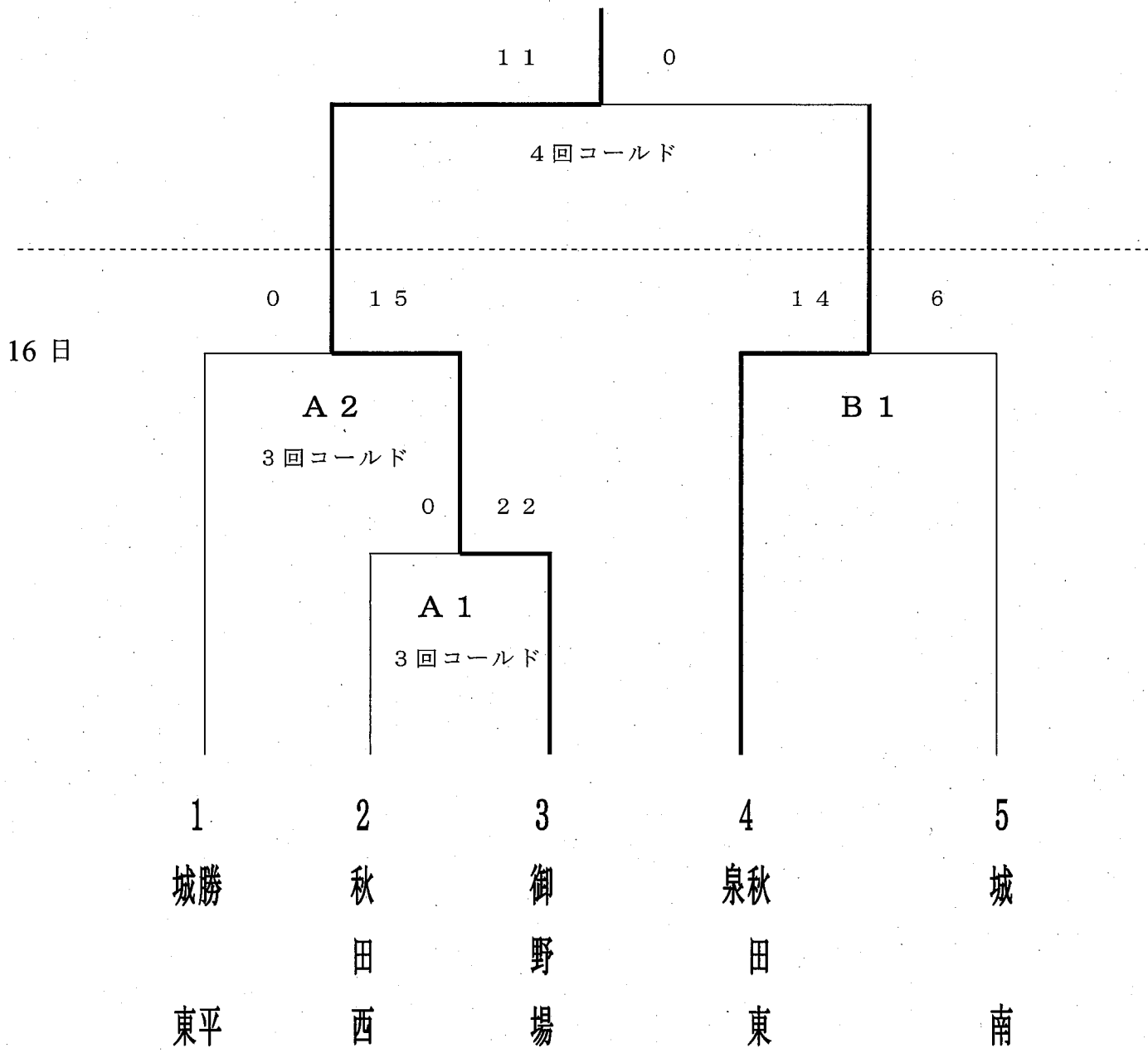

- 優勝 御野場中学校
- 準優勝 泉・秋田東中合同チーム
- 第3位 城東・勝平中合同チーム
- 第3位 城南中学校

# 男子団体戦

## 決勝トーナメント

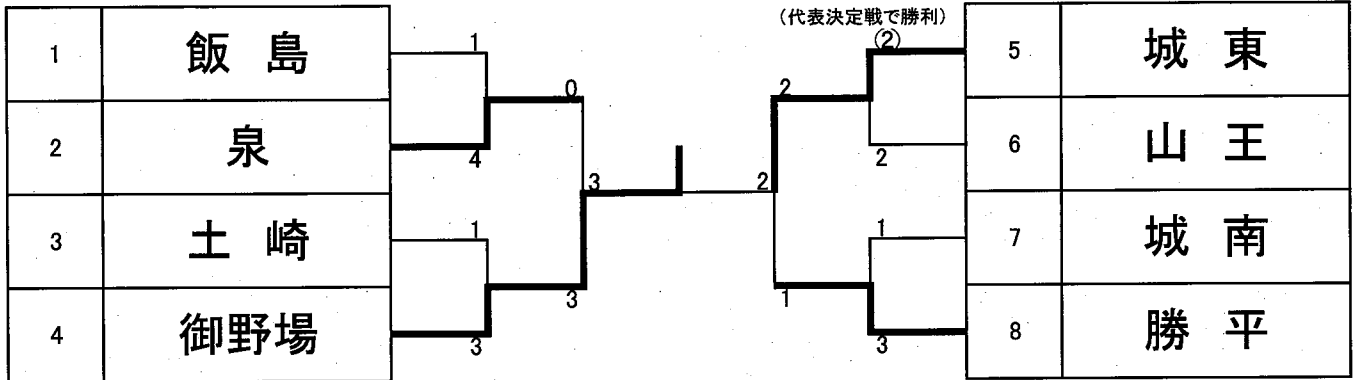

## 敗者復活戦

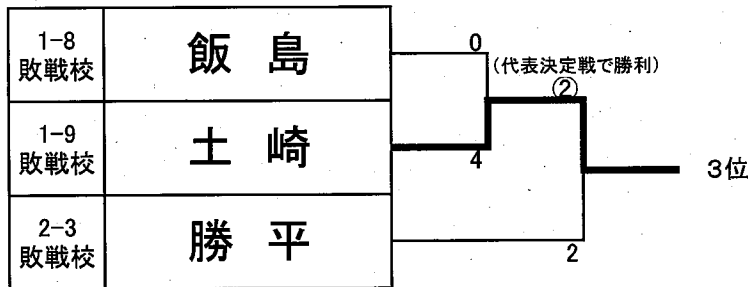
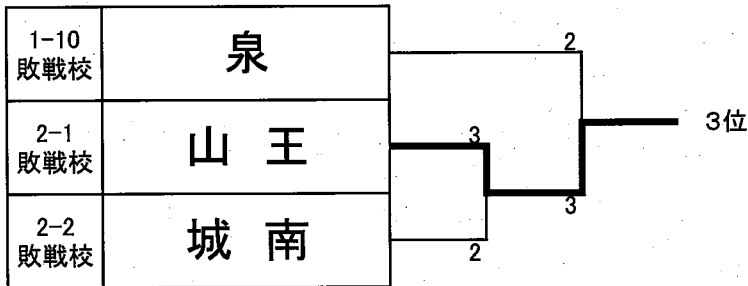

## 男子シード順決定戦(第3・第4シード決定戦)

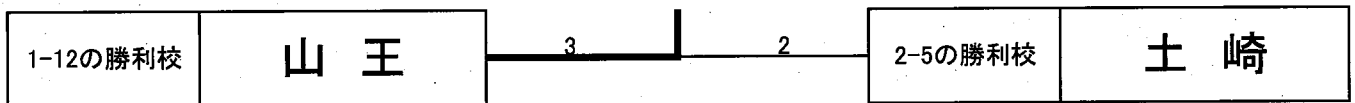

# 女子団体戦

## 決勝トーナメント

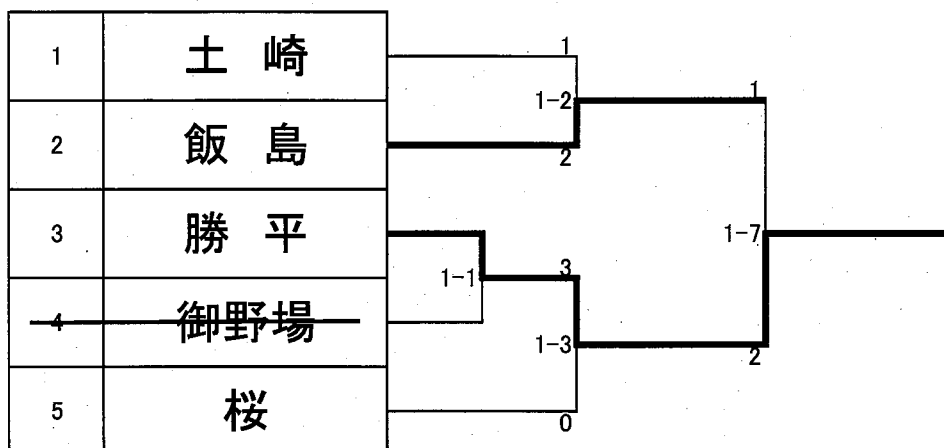

## シード順決定リーグ

	学校名	1-1 敗戦校	1-3 敗戦校	1-2 敗戦校	勝数	敗数	分数	順位
1-1 敗戦校	御野場	△	△	△	0	2	0	5
1-3 敗戦校	土崎	○	○	○	2	0	0	3
1-2 敗戦校	桜	○	△	△	1	1	0	4

## 女子シード順決定リーグ試合順

1 — 4    御野場 不戦   土崎                      1 — 5    御野場 不戦   桜  
 1 — 6    土崎 3-0   桜

# 男子個人戦

## 50kg級

第2試合場

番号	選手名	学校名
1	齊藤 武生	勝平
2	高堰 颯介	飯島
3	佐川 瑠希	山王
4	横山 大典	泉
5	佐々木 陽生	飯島
6	羽根川 悠人	山王
7	高橋 将	泉
8	小西 陽真	勝平
9	鎌田 琉真	御野場

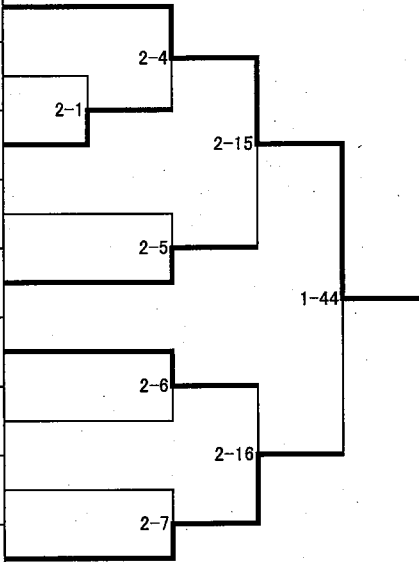

## 55kg級

第1試合場

番号	選手名	学校名
1	幸野 碧	土崎
2	宮 悠力	城東
3	加藤 成巴	飯島
4	佐藤 蕃	山王
5	迎 璃久	土崎
6	高橋 隼馬	御野場

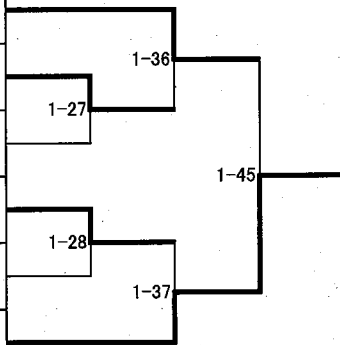

## 60kg級

第2試合場

番号	選手名	学校名
1	加賀谷 優希	山王
2	伊藤 陽平	城東
<del>3</del>	<del>吉田 迪</del>	<del>土崎</del>
4	相場 瑠惟	御野場
5	伊藤 開	城東
<del>6</del>	<del>鈴木 導吏</del>	<del>土崎</del>

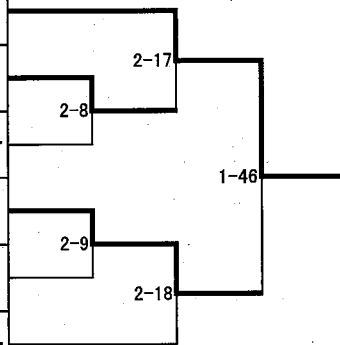

# 男子個人戦

## 66kg級

第2試合場

番号	選手名	学校名
1	柴田 綺羅斗	勝平
<del>2</del>	<del>工藤 陽人</del>	<del>土崎</del>
3	渡辺 幸乃輔	泉
4	田口 頼雅	城東
5	桑原 粋	土崎
6	西方 悠斗	泉
7	田口 飛鳥	飯島

## 73kg級

第1試合場

番号	選手名	学校名
1	工藤 昊大	泉
2	伊藤 暖暁	山王
<del>3</del>	<del>麻未 創太</del>	<del>土崎</del>
4	加藤 千尋	御野場
5	玉井 直	城東
6	佐藤 樹	山王
7	赤川 一真	城南

## 81kg級

第1試合場

番号	選手名	学校名	A	B	C	D	勝数	負数	順位
1(A)	三浦 丈	勝平	/	○	○	GS	3	0	1
2(B)	堀井 龍晟	城南	△	/	不戦勝	△	1	2	3
3(C)	児玉 弾	泉	△	△	/	△	0	3	4
4(D)	北村 湊翔	土崎	△	○	○	/	2	1	2

試合順 1-23 A-B 1-24 C-D 1-32 A-C 1-33 B-D  
1-40 B-C 1-41 A-D

## 男子個人戦

### 90kg級

### 第1試合場

番号	選手名	学校名	A	B	C	D	勝数	負数	順位
1(A)	藤井 陽真	御野場	/	○	○	△	2	1	2
2(B)	大藪 琥太郎	山王	△	/	△	△	0	3	4
3(C)	向井 琉翔	城南	△	○	/	△	1	2	3
4(D)	嵯峨 祐大	城東	○	○	○	/	3	0	1
試合順    1-25 A-B    1-26 C-D    1-34 A-C    1-35 B-D 1-42 B-C    1-43 A-D									

### 90kg超級

### 第2試合場

番号	選手名	学校名	A	B	C	D	勝数	負数	順位
1(A)	鈴木 大和	御野場	/	○	○	△	2	1	2
2(B)	佐々木 蒼介	御野場	△	/	○	△	1	2	3
3(C)	石垣 李貢	飯島	△	△	/	△	0	3	4
4(D)	横田 孝琉	城南	○	○	○	/	3	0	1
試合順    2-2 A-B    2-3 C-D    2-13 A-C    2-14 B-D 2-21 B-C    2-22 A-D									



# 女子個人戦

## 44kg級

## 第1試合場

番号	選手名	学校名	
<del>1</del>	<del>佐々木 彩葉</del>	<del>御野場</del>	
2	児玉 真采	飯島	
3	齊藤 緑	土崎	
4	佐藤 希	桜	
<del>5</del>	<del>大石 楓</del>	<del>南高中等部</del>	
6	齊藤 希遥	城南	

## 48kg級

## 第1試合場

番号	選手名	学校名	
1	織山 菜恵	勝平	

## 52kg級

## 第1試合場

番号	選手名	学校名	A	B	C	D	E	勝数	負数	順位
1(A)	岩谷 舞夢	秋田北		△	○	△	△	1	3	4
2(B)	西 友華	勝平	○		○	△	○	3	1	2
<del>3(C)</del>	<del>阿部 雫</del>	<del>飯島</del>	△	△		△	△	0	4	5
4(D)	神成 遥	土崎	○	△	○		△	2	2	3
5(E)	佐原 柚佳	飯島	○	○	○	○		4	0	1
試合順			1-1 A-B	1-2 C-D	1-5 A-E	1-6 B-C	1-9 D-E			
			1-10 A-C	1-13 B-D	1-14 C-E	1-17 A-D	1-18 B-E			

# 女子個人戦

## 57kg級

## 第1試合場

番号	選手名	学校名	A	B	C	D	勝数	負数	順位
1(A)	畠山 慧	飯島		○	○	○	3	0	1
2(B)	藤原 瑛怜奈	泉	△		△	△	0	3	4
3(C)	鈴木 心声	土崎	△	○		△	1	2	3
4(D)	堀井 日鞠	勝平	△	○	技有		2	1	2
試合順    1-3 A-B    1-4 C-D    1-11 A-C    1-12 B-D 1-19 B-C    1-20 A-D									

## 63kg級

## 第1試合場

番号	選手名	学校名
1	工藤 絵梨	土崎
2	伊藤 紗羅	桜

1-22
------

## 70kg級

## 第1試合場

番号	選手名	学校名
1	藤井 彩葉	御野場

## 70kg超級

## 第1試合場

番号	選手名	学校名
1	高橋 咲音	勝平

# 第60回秋田市中学校秋季剣道大会

R5. 10. 1

## 女子団体決勝トーナメント

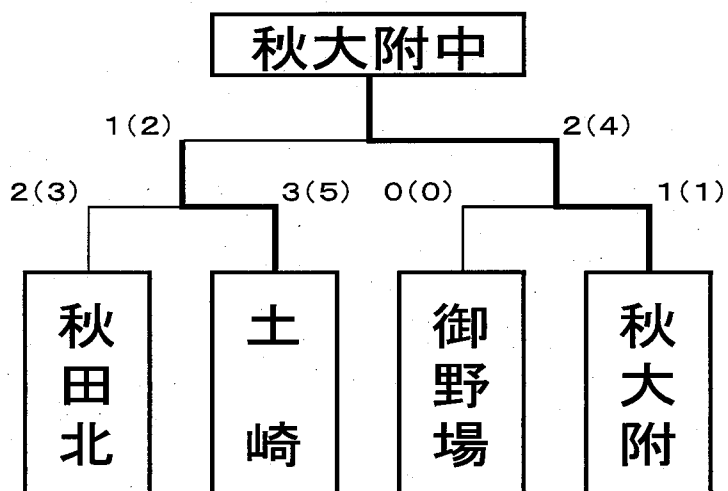

## 男子団体決勝トーナメント

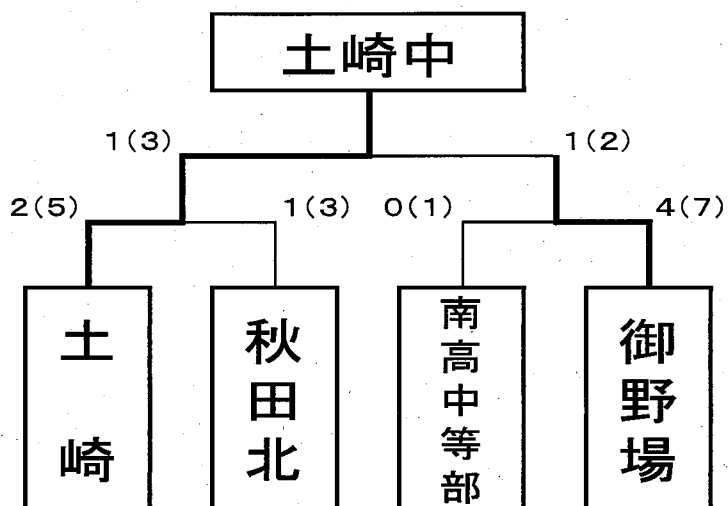

男子個人

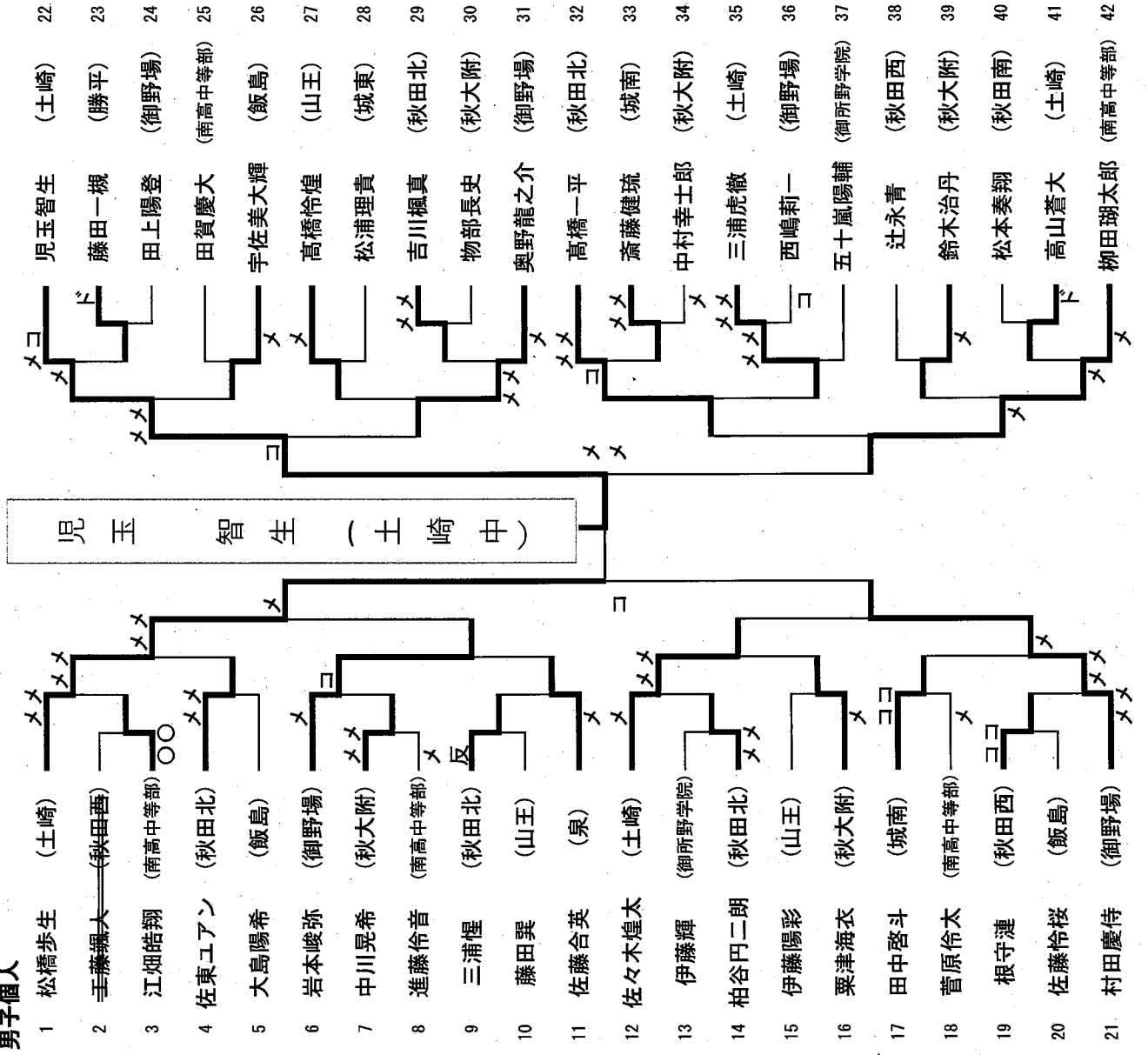

女子個人

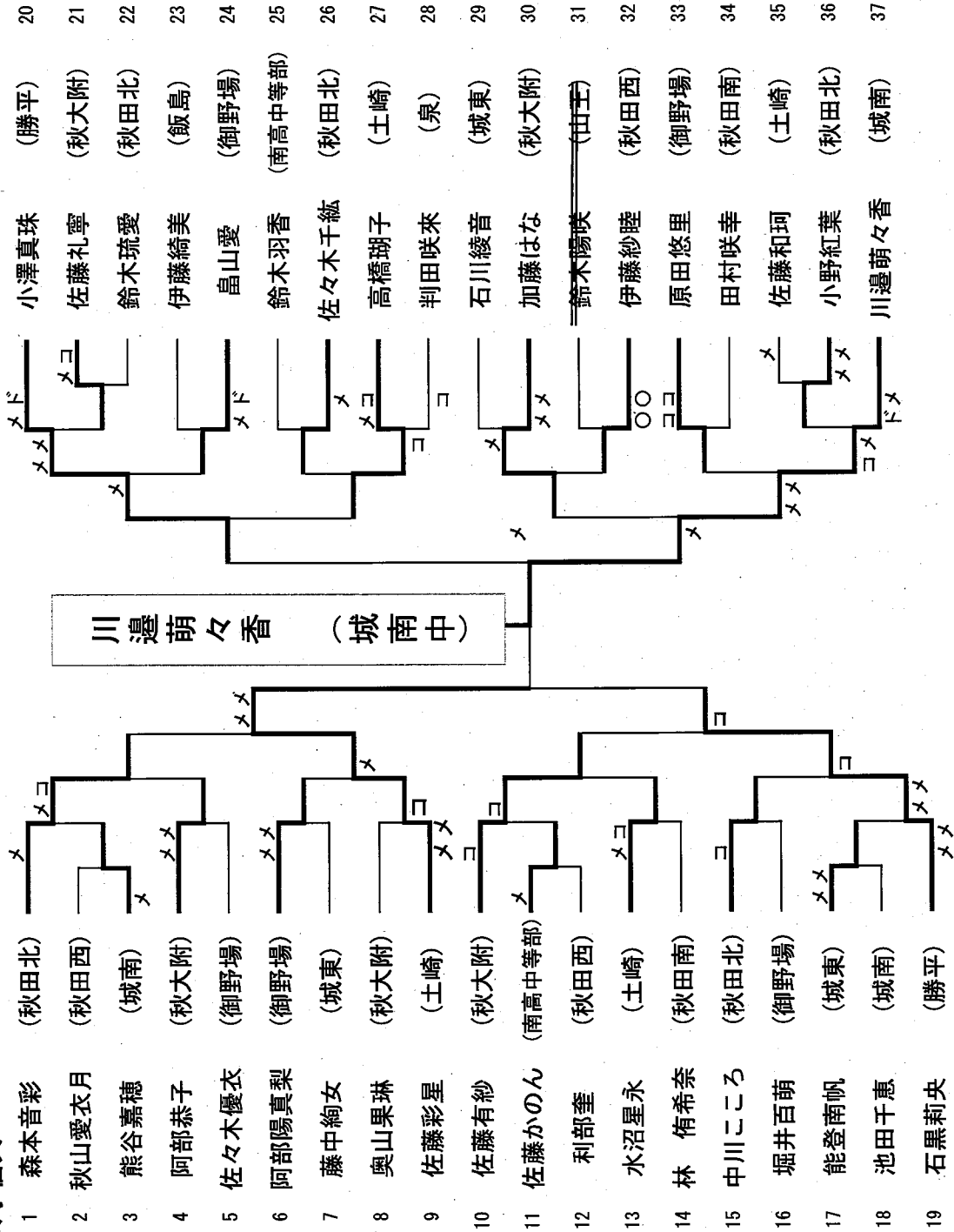

- 20 小澤真珠 (勝平)
- 21 佐藤礼寧 (秋大附)
- 22 鈴木琉愛 (秋田北)
- 23 伊藤綺美 (飯島)
- 24 畠山愛 (御野場)
- 25 鈴木羽香 (南高中等部)
- 26 佐々木千紘 (秋田北)
- 27 高橋瑚子 (土崎)
- 28 判田咲來 (泉)
- 29 石川綾音 (城東)
- 30 加藤はな (秋大附)
- 31 ~~鈴木陽咲 (田王)~~
- 32 伊藤紗睦 (秋田西)
- 33 原田悠里 (御野場)
- 34 田村咲幸 (秋田南)
- 35 佐藤和珂 (土崎)
- 36 小野紅葉 (秋田北)
- 37 川邊萌々香 (城南)